



Interior / Sign インテリア

ホテル・旅館用品 P.2233~

テーブル・椅子 P.2261~

サイン P.2301~

店舗備品 P.2355~



ホテル・
旅館用品
テーブル・
椅子
サイン
店舗備品



インテリア

ホテル・旅館用品 | テーブル・椅子 | サイン | 店舗備品

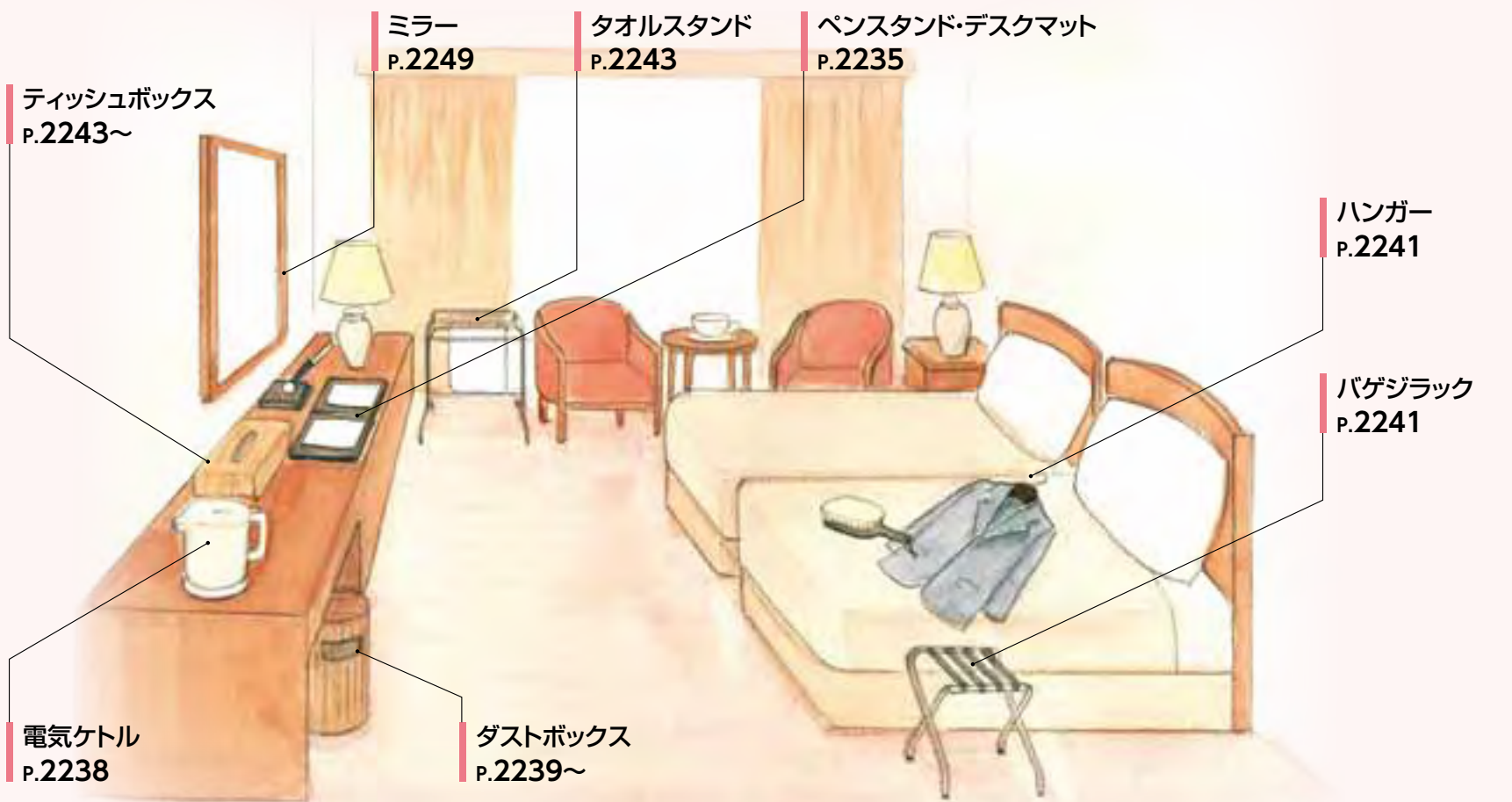

スムーズに、快適に。より良い空間づくりへ。

癒しや和みのための演出から毎日の必需品、万一の際の備えまで、
バラエティー豊かなインテリア小物を取り揃えました。
使い勝手の高いアイテムで作業効率を高めつつ、心地良い環境づくりにお役立てください。

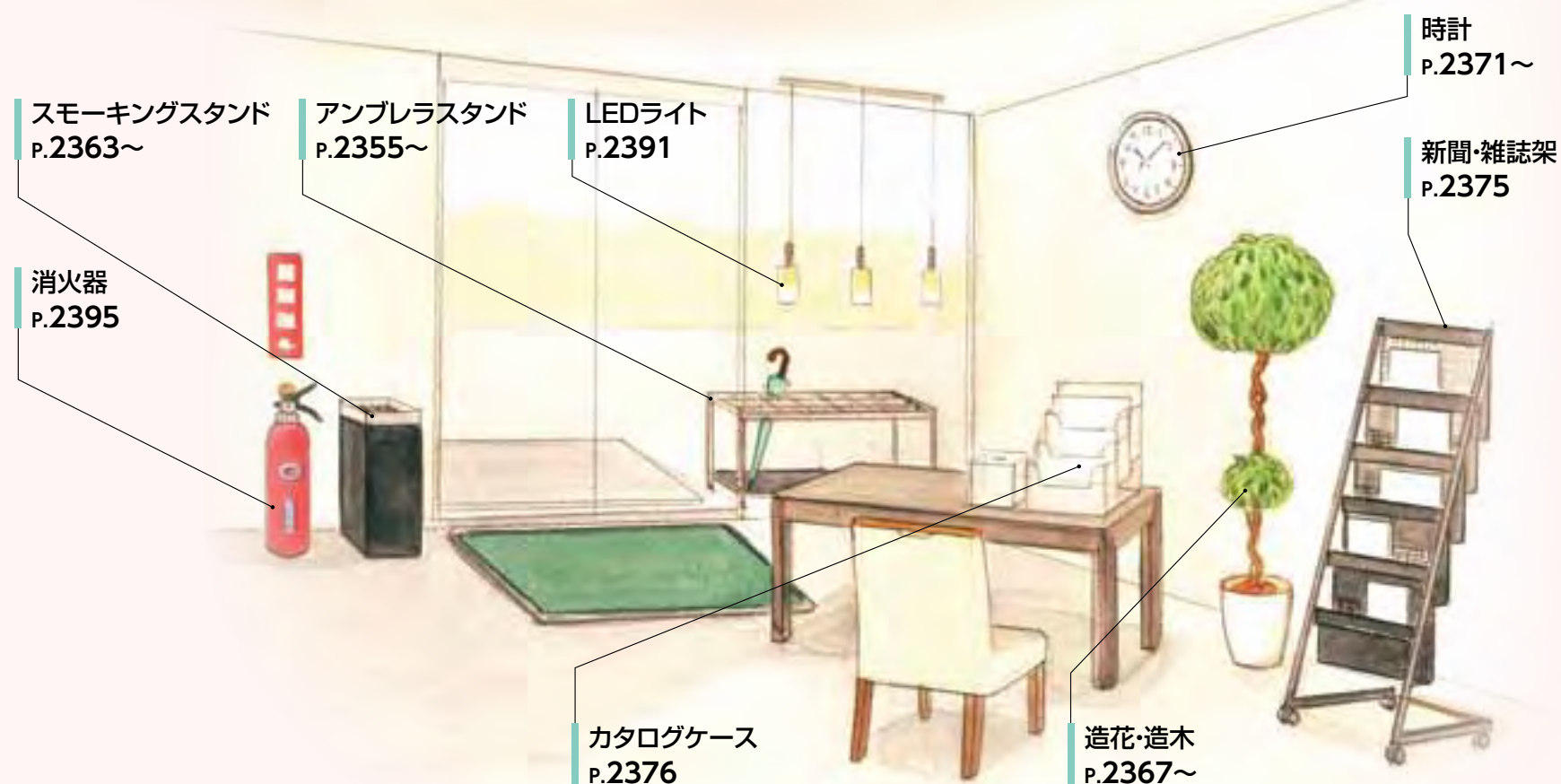

※製品と共に写っています小物（ボールペン等）は商品には含まれておりません。

ホテル・
旅館用品

テーブル・
椅子

サイン

店舗備品



- ① シンビ インフォメーション-J**
 〈VIV-08〉S 6-2235-0101 ¥4,600
 264×325
 ●バインダー式8ページ仕様(ビニール51)
 ●ウレタン入りのソフトな手ざわりです。
 ●ポリウレタン生地使用
 ※紙は付属しておりません。



- ② ホテルインフォメーション
ダイレクトリー 30190 S**
 〈VIV-03〉 6-2235-0201 ¥6,800
 140×165



- ③ シンビ ブック式メモホルダー
SS-13**
 〈VMM-03〉S ¥1,500
 6-2235-0301 ベージュ
 6-2235-0302 ブラウン
 120×165



- ④ シンビ ブック式メモホルダー
SS-J**
 〈PAA-41〉S 6-2235-0401 ¥2,300
 140×170
 ●直径8mm以下の市販ボールペンが
使用できます。



- ⑤ シンビ メモホルダー SS-14**
 〈VMM-04〉S ¥900
 6-2235-0501 ベージュ
 6-2235-0502 ブラウン
 120×165



- ⑥ シンビ ペンホルダー SS-1**
 〈VPV-04〉S 6-2235-0601 ¥1,000
 85×85

- ⑦ シンビ ペンスタンド SB-21**
 〈PPS-15〉S 6-2235-0701 ¥1,600
 70×H70 材質:大理石



- ⑧ シンビ ペンスタンド HB-19**
 〈VPV-12〉S 6-2235-0801 ¥1,000
 70×H70 材質:チェリーウッド材

- ⑨ シンビ ペンスタンド WB-19**
 〈VPV-13〉S 6-2235-0901 ¥1,000
 70×H70 材質:ウォルナツ材



- ⑩ デスクペンスタンド
DPD-1200E**
 〈PPN-21〉S 6-2235-1001 ¥1,200
 113×80×H30 (折りたたみ時)
 ●ABS樹脂

- ⑪ デスクペンスタンド
DPD-1500F**
 〈PPN-20〉S 6-2235-1101 ¥1,500
 88×97×H30 (折りたたみ時)
 ●アクリル製



- シンビ ウォルナツ
ペンスタンド**
⑫ WD-1162 (2本立て)
 〈VPV-09〉S 6-2235-1201 ¥8,000
 195×65

- ⑬ WD-1161 (1本立て)**
 〈VPV-10〉S 6-2235-1301 ¥4,300
 100×65

- ⑭ シンビ デスクペン WNO-100**
 〈VPV-11〉S 6-2235-1401 ¥1,200
 全長185
 ●天然木のシャフトがやさしく
お客様の手におさまります。

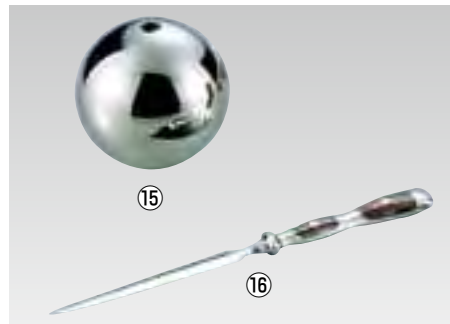

- ⑮ 18-8 スイングボール AJ-172
(ペンスタンド、ペーパーウエイト)**
 〈VSI-01〉 6-2235-1501 ¥3,300
 φ65×H65

- ⑯ 18-8 ロイヤル
ペーパーナイフ**
 〈VPC-01〉 6-2235-1601 ¥3,540
 全長:190



- ⑰ アクリル テレホン
ダイレクトリー 4975**
 〈VTL-03〉 6-2235-1701 ¥3,000
 180×130×H30



- ⑱ アクリル メールラック
(ストライプ) 4402**
 〈VMI-01〉 6-2235-1801 ¥2,600
 240×60×H100

- ⑲ アクリルレターオープナー
4565**
 〈VLT-02〉 6-2235-1901 ¥820
 全長 230



- ⑳ えいむ 合皮デスクマット
(両面タイプ) 〈VDS-17〉S**
 6-2235-2001 DM-11 大 388×294 ¥2,300
 6-2235-2002 DM-12 小 322×215 ¥1,900



- ㉑ シンビ 本革製デスクマット
SS-7 ブラウン 〈VDS-04〉S**
 6-2235-2101 大 400×300 ¥11,500
 6-2235-2102 小 300×210 ¥8,000
 ●厳選された本革を使用し、お客様に
信頼と格調を演出します。



- ㉒ シンビ デスクマット
SS-8U**
 〈VDS-14〉S 6-2235-2201 ¥12,000
 680×430
 材質:合成皮革(黒)



- ㉓ シンビ デスクマット
WD-1060**
 〈VDS-15〉S 6-2235-2301 ¥9,800
 675×425
 材質:ウォルナツ、合成皮革

●ご注文の際は、注文コードをご記入ください。 **TKG**

商品
WEBで探す

TKG カタログ

検索

2236



※製品と共に写っています小物(ボールペン、伝票ホルダー、栓抜、ナフキン、ティーパック等)は商品には含まれておりません。

ホテル・
旅館用品

客室備品

浴室用品

福祉施設用品

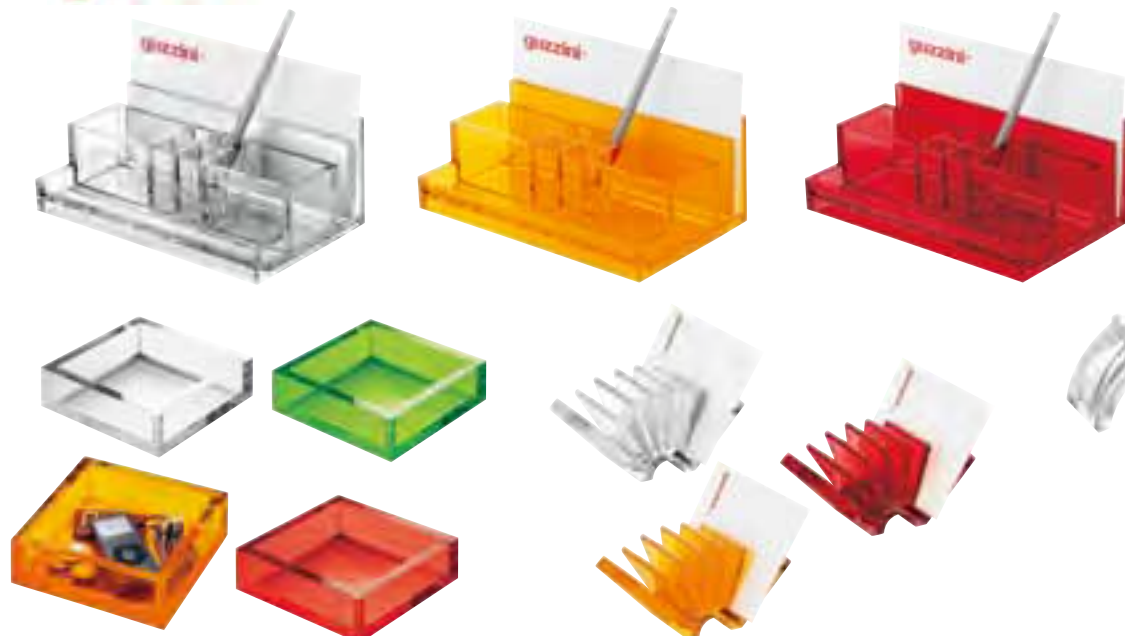

① グッチーニ
デスクオーガナイザー
〈RGT-N0〉 ¥5,100

- 6-2236-0101 1068.2200 クリアー
 - 6-2236-0102 1068.2245 オレンジ
 - 6-2236-0103 1068.2265 レッド
- 220×135×H90
材質:メタクリル樹脂

② グッチーニ キー&コイントレー
〈RGT-D7〉 ¥4,400

- 6-2236-0201 1046.0000 クリアー
 - 6-2236-0202 1046.0044 グリーン
 - 6-2236-0203 1046.0045 オレンジ
 - 6-2236-0204 1046.0065 レッド
- 150×150×H50
材質:SAN樹脂、メタクリル樹脂

③ グッチーニ カードホルダー
〈RGT-N2〉 ¥3,800

- 6-2236-0301 1013.0000 クリアー
 - 6-2236-0302 1013.0045 オレンジ
 - 6-2236-0303 1013.0065 レッド
- 65×130×H65
材質:メタクリル樹脂

④ グッチーニ テープホルダー
〈RGT-N3〉 ¥4,700

- 6-2236-0401 1119.0000 クリアー
 - 6-2236-0402 1119.0045 オレンジ
 - 6-2236-0403 1119.0065 レッド
- 140×50×H70
材質:メタクリル樹脂

⑤ グッチーニ メモホルダー
〈RGT-N1〉 ¥3,800

- 6-2236-0501 1118.0000 クリアー
 - 6-2236-0502 1118.0045 オレンジ
 - 6-2236-0503 1118.0065 レッド
- 130×135×H40
材質:メタクリル樹脂



⑥ アクリル オガナイザー
4仕切 4543
〈VOG-02〉 6-2236-0601 ¥4,100
210×80×H135



⑦ アクリル 万能ホルダー
1564 〈VHL-11〉 6-2236-0701 ¥1,450
65×50×H130

⑧ アクリル オガナイザー (グッチーニ)
102500 (グッチーニ)
〈VOG-03〉 6-2236-0801 ¥4,800
85×85×H85



⑨ アクリル
ティーパックホルダー
6040
〈VHL-12〉 6-2236-0901 ¥500
75×75×H50



⑩ アクリル メモホルダー
1067.15 (グッチーニ)
〈VMM-07〉 6-2236-1001 ¥3,400
104×150×H53

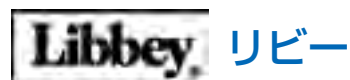

⑪ リビー スクエア
ジュエリーボックス
No.75186
〈RLB-JL〉 6-2236-1101 ¥1,200
98×98×H51



⑫ えいむ ベッド禁煙サイン
HG-10
〈VSI-14〉 6-2236-1201 ¥750
150×35×H65



⑬ 多国語プレート TGP6020-1
ベッドの上でタバコを
吸わないでください
〈VPL-01〉 6-2236-1301 ¥750
200×H60
材質:アクリル

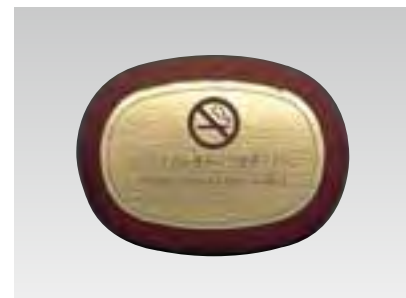

⑭ ベッドサイン 0031
(木製・真鍮)
〈VSI-08〉 6-2236-1401 ¥5,900
110×80×H14
断面図



⑮ 多国語ドアノブプレート
TGP2280-1
起こさないで下さい
〈VPL-02〉 6-2236-1501 ¥280
220×80
材質:ポリプロピレン



⑯ 多国語ドアノブプレート
TGP2280-2
部屋を掃除してください
〈VPL-03〉 6-2236-1601 ¥280
220×80
材質:ポリプロピレン



⑰ えいむ 卓上カレンダー
SI-105 〈PKL-A3〉 ¥6,000
6-2236-1701 ブラック
6-2236-1702 シルバー
φ50×170×H100

ホテル・
旅館用品

テーブル・
椅子

サイン

店舗備品



オートストップ機能付きでホテルのルームサービスに最適です。
カプセル式本格カフェシステム
カフェのプロが淹れるようなおいしさがいつでも誰でも簡単に実現できます!



NESCAFÉ



②



③



④



⑤

ネスカフェドルチェグスト専用カプセル ³/₅

① ネスカフェドルチェグスト ジェニオ2 プレミアム MD9771 <FDL-98> ^入 ¥12,190

6-2237-0101 **ワインレッド**
6-2237-0102 **ピアノブラック**

- 165×257×H296
- 電源:単相100V 50/60Hz
- 消費電力:1,460W
- タンク容量:1ℓ
- ポンプ圧力:最大15気圧
- 質量:2.7kg
- 給水タンクの容量が従来より大サイズの1ℓになり、連続で約8杯分作ることができます。
- 目盛り合わせも抽出もレバー1つで簡単操作できます。もちろん、従来からオートストップ機能は変わらず、どのメニューも絶妙なタイミングで抽出をストップすることができるので、レギュラーコーヒーからカプチーノ、宇治抹茶ラテまで、いつでも誰でも簡単に本格カフェが味わえます。
- 瞬間ヒートアップ(常温水が数秒で最適温度に加熱)
- ※専用カプセルは②～⑬よりお選びください。

② カプチーノ(24杯入) ^入

<FDL-77> ^入 6-2237-0201 ¥2,568

- 濃厚なエスプレッソとふんわり泡立てたスチームミルクのコンビネーションが絶妙な一杯です。

③ ラテマキアート(24杯入) ^入

<FDL-78> ^入 6-2237-0301 ¥2,568

- なめらかに泡立てられたミルクに、コーヒーのショットがとけあう見た目にも美しい一杯です。

④ モカブレンド(48杯入) ^入

<FDL-B0> ^入 6-2237-0401 ¥2,570

- フルーティーな香りとさわやかな味わいのレギュラーコーヒーです。

⑤ レギュラーブレンド(48杯入) ^入

<FDL-75> ^入 6-2237-0501 ¥2,568

- なめらかなクレマ(泡)が特長で、しっかりとした味わいとすっきりした苦味が楽しめるレギュラーコーヒーです。

ネスカフェドルチェグスト専用カプセル ³/₅



⑥ エスプレッソインテンソ(48杯入) ^入

<FDL-83> ^入 6-2237-0601 ¥2,424

- 重厚でロースティーなアロマとシャープな苦み、深いコクのある力強いレギュラーコーヒーです。



⑦ リッチブレンド(48杯入) ^入

<FDL-B2> ^入 6-2237-0701 ¥2,570

- 香ばしくすっきりとした苦みと、透き通ったキレのある味わいのレギュラーコーヒーです。



⑧ オリジナルブレンド(48杯入) ^入

<FDL-B1> ^入 6-2237-0801 ¥2,570

- バランスのとれたまろやかな味わいのレギュラーコーヒーです。



⑨ アイスコーヒーブレンド(48杯入) ^入

<FDL-86> ^入 6-2237-0901 ¥2,424

- 香ばしく、さわやかな酸味のある、研ぎ澄まされた大人のアイスコーヒーです。



⑩ 宇治抹茶ラテ(24杯入) ^入

<FDL-88> ^入 6-2237-1001 ¥2,568

- 宇治抹茶の香りと味わい豊かなミルクがマッチした、見た目にも美しい抹茶ラテです。



⑪ チョコチーノ(24杯入) ^入

<FDL-89> ^入 6-2237-1101 ¥2,568

- ふんわりしたミルクの泡立ちと良質のカカオ豆による贅沢な味わいのココアです。



⑫ ティーラテ(24杯入) ^入

<FDL-90> ^入 6-2237-1201 ¥2,568

- ほのかな甘さの紅茶の味わいと、ふわふわのフォームミルクの絶妙なハーモニーが楽しめる、贅沢なティーラテです。



⑬ ローストブレンド(48杯入) ^入

<FDL-A4> ^入 6-2237-1301 ¥2,568

- 抽出すると香り出す、深い焙煎によるレギュラーコーヒーの香ばしさ。加えてコクが重厚で、飲んだ瞬間に力強い味わいを楽しむことができます。



⑭ コーヒーカプセルタワー 32 HK9583F-B32

<FKC-17> ^入 6-2237-1401 ¥3,100

- 185×185×H460
- 材質:スチール
- カプセル式コーヒーメーカーのカプセルの収納に便利なカプセルホルダー。
- カプセルを下から取り出すと、上から滑り落ちる形状です。
- ②～⑬ネスカフェドルチェグスト専用カプセルが使用できます。

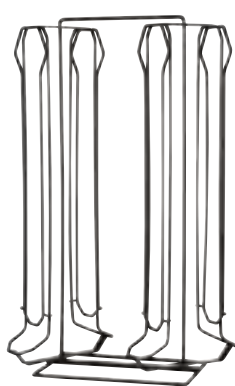

⑮ ロータリーコーヒーカプセルホルダー 32HK10272R-B32

<FKC-19> ^入 6-2237-1501 ¥3,600

- 310×125×H450
- 材質:スチール
- ホルダー部分が回転して取り出し、補充が簡単にできます。
- ②～⑬ネスカフェドルチェグスト専用カプセルが使用できます。



☛ ご注文の際は、注文コードをご記入ください。 **TKG**

商品
WEBで探す

TKG カタログ

検索

2238

NESCAFÉ ネスカフェ バリスタ



① **ネスカフェ バリスタ
ビッグタンクバージョン**

〈FBL-47〉N 6-2238-0101 ¥7,900

261×356×H379
電源:単相100V 50/60Hz
消費電力:1,460W
タンク容量:2ℓ
質量:4.25kg

- インスタントコーヒーで、スペシャルティコーヒーがボタンひとつで楽しめます。
 - 5種類の本格カフェメニューでエスプレッソ、ブラックコーヒー、カプチーノ、カフェラッテが作れます。
 - 大容量2ℓタイプで約14杯分作れます。
- ※②～⑤ゴールドブレンド・香味焙煎エコ&システムパックの専用豆よりお選びください。



ホテル・
旅館用品

客室備品

浴室用品

福祉施設用品

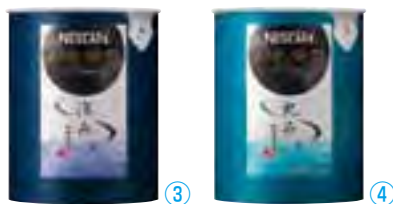

ネスカフェ バリスタ エコ&システムパック

② **ゴールドブレンド(24入)**

〈FBL-53〉N

6-2238-0201 70g ¥15,800
6-2238-0202 110g ¥23,800

- クレセント(三日月)は、淹れたての香りと味わいの証。微細粉コーヒー豆の粒が包み込まれたことで、淹れたての香りと味わいを楽しめるようになりました。飲み終わった後、カップの底に見える粒こそが、確かな品質の証です。
- 環境にやさしいつめかえ容器。素早くつめかえられるから、コーヒー本来の香りを楽しめます。

香味焙煎

③ **深み55g(24入)**

〈FBL-60〉N 6-2238-0301 ¥16,500

④ **丸み55g(24入)**

〈FBL-61〉N 6-2238-0401 ¥16,500

- 収穫を最盛期だけに厳しく限定した色鮮やかな手摘み完熟豆「厳選豆」をブレンドし、濃厚な香りと深みのある味わいを実現。

⑤ **ゴールドブレンドコク深め(24入)**

〈FBL-64〉N

6-2238-0501 70g ¥15,744
6-2238-0502 110g ¥23,736

- 微粉砕した焙煎コーヒー豆の粒を包み込む「挽き豆包み製法」で、淹れたての香りとコク深めでしっかりした味わいを楽しめる「レギュラーソリュブルコーヒー」です。飲み終わった後、カップの底に見えるその粒こそが、確かな品質の証です。

ZOJIRUSHI

ホテル・旅館の客室にぴったりの 600W



⑥ **象印 マイコン沸とう電動ポット
CD-KG14(1.4ℓ)**

〈BPT-H6〉G 6-2238-0601 ¥15,000

- 210×285×220
電源:単相100V 50/60Hz
消費電力:580W
コード長さ:1.2m
- 英文併記の操作パネルで海外からのお客様も操作しやすいです。
 - 蒸気の発生を抑える「蒸気セーブ」
 - 少量ずつ給湯でき、湯のはね返りの少ない「カフェドリップ給湯」



⑦ **象印 電気ケトルCK-CH08
ホワイト**

〈BKT-Q6〉G 6-2238-0701 ¥12,000

- 0.8ℓ 235×150×H210(電気プレートセット時H230)
電源:単相100V 50/60Hz
消費電力:600W
- ホテル・旅館にぴったりの「0.8ℓ・600W」
 - 倒れてもこぼれにくい転倒湯もれ防止構造
 - 3つのマイコン安全設計「マイコン沸とう検知センサー」「マイコン空だき防止センサー」「マイコン自動電源オフ」
 - 気になる蒸気の発生を約70%抑える「蒸気セーブ構造」
 - 外国人旅行者にも対応できる日本語・英語表記の「機能説明表示」と「クイックガイド」

TIGER

ホテルの客室に安心安全のサービスを



⑧ **タイガー 蒸気レス電気ケトル
わく子 PCJ-H080**

〈BKT-R2〉S 6-2238-0801 ¥10,000

- 148×223×H198
※高さは電源プレートを含む数値です。
電源:単相100V
消費電力:600W
容量:0.8ℓ
- 蒸気を外に逃がさない蒸気レス構造を搭載。
 - 万一の転倒時も安心・安全の「転倒流水防止構造」。
 - 本体が熱くなりやすく、保温効果も高い「本体二重構造」。
 - 広口容器のため底まで手が届いて隅々までお手入れができます。
 - 外国人のお客様にもわかりやすい説明シールを本体に貼付。



⑨ **タイガー IH湯沸かし器
CIK-B030**

〈VYW-03〉S 6-2238-0901 ¥23,000

- 190×150×H213
電源:単相100V 50/60Hz
消費電力:300W
サーバー容量:0.5ℓ
- 沸騰後に自動通電オフの省エネ設計。
 - 空焚き防止機能付

ホテル・旅館用品
テーブル・椅子
サイン
店舗備品



① ステンレス ミニスイング ウェストビン 〈VUE-04〉
6-2239-0101 WM1 7インチ ¥4,900
φ118×H173
6-2239-0102 WM2 9インチ ¥6,300
φ118×H218



② グッチーニ スモールダストビン 〈RGT-N4〉 □ ¥3,700
6-2239-0201 0900.0011 ホワイト
6-2239-0202 0900.0044 グリーン
6-2239-0203 0900.0045 オレンジ
6-2239-0204 0900.0065 レッド
φ125×H170
材質:SAN樹脂



③ グッチーニ ダストボックス 〈RGT-D8〉 □ ¥8,300
6-2239-0301 2890.0022 グレー
6-2239-0302 2890.0045 オレンジ
6-2239-0303 2890.0065 レッド
6-2239-0304 2890.0010 ブラック
φ310×H380 20ℓ
材質:SAN樹脂



④ グッチーニ ダストボックス用フタ 〈RGT-D9〉 □ ¥2,300
6-2239-0401 2890.0100 クリアー
6-2239-0402 2890.0122 グレー
6-2239-0403 2890.0145 オレンジ
6-2239-0404 2890.0165 レッド
6-2239-0405 2890.0110 ブラック
φ316
材質:SAN樹脂

バスルーム、
デスク周りのゴミ箱に最適!



⑤ コジオル デル スイングトップゴミ箱 M 〈VKZ-14〉 □ ¥3,500
6-2239-0501 ホワイト
6-2239-0502 ブラック
290×290×H445
容量:12ℓ
材質:ポリプロピレン
●フタがあるので衛生的です。

⑥ ゴミ入れトス (ポリプロピレン) 〈VGM-15〉 □
6-2239-0601 R-25 φ215×H260 ¥ 680
6-2239-0602 R-30 φ235×H305 ¥ 840
6-2239-0603 R-35 φ255×H355 ¥ 980
6-2239-0604 R-40 φ280×H400 ¥1,180

⑦ ゴミ入れトス角型 (ポリプロピレン) 〈VGM-21〉 □
6-2239-0701 O-30 220×130×H300 ¥ 840
6-2239-0702 O-35 250×140×H355 ¥1,050
6-2239-0703 O-40 285×160×H400 ¥1,250
●すき間にびったり場所を取りません。

タイルをモチーフにしたスタイリッシュなくず入れ「アンブル」
リビング、オフィスはもちろんサニタリーにもマッチします。



アンブルトラッシュ
⑧ S(フタ付)

〈VAV-05〉 □ ¥1,000
6-2239-0801 ホワイト
6-2239-0802 カフェオレ
6-2239-0803 ブラウン
6-2239-0804 ブラック
198×140×H208
容量:約3ℓ
材質:本体/ポリプロピレン
フタ/エラストマー
●フタ付で衛生的。キッチン、ドレッサー、
バスルームなどの小さなスペースで
活躍します。

⑨ M 〈VAV-06〉 □ ¥1,200
6-2239-0901 ホワイト
6-2239-0902 カフェオレ
6-2239-0903 ブラウン
6-2239-0904 ブラック
248×176×H260
容量:約6ℓ
材質:ポリプロピレン

⑩ L 〈VAV-07〉 □ ¥1,500
6-2239-1001 ホワイト
6-2239-1002 カフェオレ
6-2239-1003 ブラウン
6-2239-1004 ブラック
310×220×H325
容量:約13ℓ
材質:ポリプロピレン
●LサイズはSサイズと組み合
わせが可能。分別ダストとし
て使用できます。



⑪ ラバーメイド ソフトウェイト バスケット 〈VBS-07〉 □

	ライトグレイ	ベージュ	ブラック	容量(ℓ)	サイズ(mm)	
No.2955	6-2239-1101			12.9	289×210×H308	¥1,800
No.2956	6-2239-1102	6-2239-1103	6-2239-1104	26.6	365×260×H381	¥2,400
No.2957	6-2239-1105	6-2239-1106	6-2239-1107	39	387×279×H505	¥3,600

材質:ポリエチレン

●軟質性のポリエチレン性なので、あやまって押し潰しても割れたりしません。

⑫ ラバーメイド アンタッチャブルトップ 〈VAV-01〉 □

	ベージュ	ブラック	サイズ	
No.3066 (No.2956用)	6-2239-1201	6-2239-1202	381×276×H152	¥3,200
No.3067 (No.2957用)	6-2239-1203	6-2239-1204	406×295×H178	¥3,300

材質:ポリエチレン

※⑪のソフトウェイトバスケット用の蓋です。

⑬ リスワーク&ワーク 屑入れ 角 〈KKZ-18〉 □

	グレー	ダークブルー	サイズ	容量	
8ℓ	6-2239-1301	6-2239-1302	147×274×H300	8ℓ	¥ 810
12ℓ	6-2239-1303	6-2239-1304	172×304×H350	13ℓ	¥ 960
18ℓ	6-2239-1305	6-2239-1306	192×349×H395	18ℓ	¥1,290



⑭ リスワーク&ワーク 屑入れ 丸 〈KKZ-17〉 □

	グレー	ダークブルー	サイズ	容量	
8ℓ	6-2239-1401	6-2239-1402	222×232×H275	8.1ℓ	¥ 810
12ℓ	6-2239-1403	6-2239-1404	252×264×H315	11.8ℓ	¥ 960
18ℓ	6-2239-1405	6-2239-1406	290×302×H350	18.3ℓ	¥1,290



ご注文の際は、注文コードをご記入ください。 **TKG**

商品 WEBで探す TKG カタログ 検索

本革のような質感のシンプルなレザー調ゴミ箱

まるで革製品のような高級感が漂う「レガール」
柔らかい素材だからインテリアにもキズを付ける心配がありません。



安心・安全な柔らか素材!
材質: エラストマー樹脂



レザータッチ くず入れ ブラック

- ① 丸型 (VKZ-10) 目 ② 角型 (VKZ-09) 目
 6-2240-0101 ¥1,800 6-2240-0201 大 175×264×H386 ¥3,000
 φ200×H265 6-2240-0202 小 160×245×H265 ¥2,200
 ①②材質: 本体/再生ポリスチレン レザー調カバー/塩化ビニル樹脂

- ③ レガール M (VLG-02) 目 ¥2,800
 6-2240-0301 アイボリー
 6-2240-0302 ブラウン
 6-2240-0303 ブラック
 260×203×H243
 容量: 6ℓ

- ④ レガール L (VLG-03) 目 ¥3,500
 6-2240-0401 アイボリー 6-2240-0403 ブラウン
 6-2240-0402 オレンジ 6-2240-0404 ブラック
 298×240×H302 容量: 11ℓ



コイキモダン 材質: 木粉混合ポリプロピレン
天然木(間伐材)入りの自然にやさしい屑入です。



- ⑤ 木製 ルーム用ごみ入れ
(ホワイトオーク) (VGM-25) 目
 6-2240-0501 905H φ285×H400 ¥8,200
 6-2240-0502 903H φ255×H300 ¥4,900
 6-2240-0503 901H φ230×H280 ¥4,300

- ⑦ 木製 ルーム用ゴミ入れ
(ウォールナット) (VGM-24) 目
 6-2240-0701 905WN φ285×H400 ¥8,800
 6-2240-0702 903WN φ255×H300 ¥5,700
 6-2240-0703 901WN φ230×H280 ¥4,900

- ⑨ コイキ モダン
丸型(小) 4.5ℓ
(VKI-03) 目 ¥1,300
 6-2240-0901 ホワイト
 6-2240-0902 グリーン
 6-2240-0903 パープル
 6-2240-0904 ブラウン
 6-2240-0905 ブラック
 φ173×H229

- ⑩ コイキ モダン
角型(小) 4.5ℓ
(VKI-04) 目 ¥1,300
 6-2240-1001 ホワイト
 6-2240-1002 グリーン
 6-2240-1003 パープル
 6-2240-1004 ブラウン
 6-2240-1005 ブラック
 163×163×H229

- ⑥ 木製 ルーム用ゴミ入れ
(チーク) (VGM-03) 目
 6-2240-0601 905 大 φ285×H400 ¥7,700
 6-2240-0602 903 中 φ255×H300 ¥4,700
 6-2240-0603 901 小 φ230×H280 ¥4,200

- ⑧ ダストボックス(タモ材ブラック)
(VGM-10) 目
 6-2240-0801 B-901 φ230×H280 ¥4,500
 6-2240-0802 B-903 φ255×H300 ¥5,200
 6-2240-0803 B-905 φ285×H400 ¥8,400



- 木製 テーブル&ダストボックス
⑪ 990T チーク
(VGM-25) 目 6-2240-1101 ¥12,000
φ240×H390
⑫ 990WN ウォールナット
(VGM-26) 目 6-2240-1201 ¥13,000
φ240×H390

- ⑬ 木製 ルーム用ゴミ入れ(栓材)
B-970 スリム (回転蓋)
(VGM-06) 目 6-2240-1301 ¥5,300
φ175×H340

- ⑭ ルームペット ST YD-10C-SB
(VLC-01) 目 6-2240-1401 ¥9,900
φ180×H230 材質: ステンレス
● 本体内側にフックが付いているためポリ袋が
セットでき、ゴミ処理はポリ袋で簡単・清潔に
行えます。

- ⑮ ダストBOX かすりR (VDS-08) 目
6-2240-1501 S φ156×H200 ¥1,360
6-2240-1502 M φ186×H270 ¥2,000
ABS樹脂・ウレタン塗装仕上

- ⑰ ダストボックス もくめ(M)
(VDS-16) 目 ¥2,100
6-2240-1701 ブラウン
6-2240-1702 ナチュラル
φ190×H270
材質: ABS樹脂、ウレタン塗装

- ⑯ ダストBOX とち空 (VDS-09) 目
6-2240-1601 S φ156×H200 ¥1,360
6-2240-1602 M φ186×H270 ¥2,000
ABS樹脂・ウレタン塗装仕上



- ⑱ 六角くず入れ
うるみウレタン乾漆
(VKZ-06) 6-2240-1801 ¥20,000
195×170×H210



- ⑲ 木製 ルーム用 ゴミ入れ
蓋付(チーク) (VGM-02) 目
6-2240-1901 952 大 ¥4,700
φ205×H285
6-2240-1902 951 中 ¥4,000
φ185×H210



- ⑳ 木製 ルーム用 ゴミ入れ
蓋付(栓白木) (VGM-01) 目
6-2240-2001 952 H 大 ¥4,800
φ205×H285
6-2240-2002 951 H 中 ¥4,200
φ185×H210

ホテル・
旅館用品

客室備品

浴室用品

福祉施設用品

ホテル・旅館用品
テール・椅子
サイン
店舗備品



① S&F ジャケットハンガー 回転式 〈VHV-19〉目
6-2241-0101 50 肩幅:500 厚み:55 **¥680**
6-2241-0102 45 肩幅:450 厚み:52 **¥630**
材質 本体:ポリプロピレン
回転ストッパー:再生スチロール樹脂・ラバー加工
フック:鉄・クロームメッキ



② S&F ジャケットハンガー クリップ 〈VHV-18〉目
6-2241-0201 45 肩幅:450 厚み:52 **¥680**
6-2241-0202 40 肩幅:400 厚み:50 **¥630**
材質 本体:ポリプロピレン
クリップ:ハイインパクトスチロール・ゴム質樹脂
フック:鉄・クロームメッキ

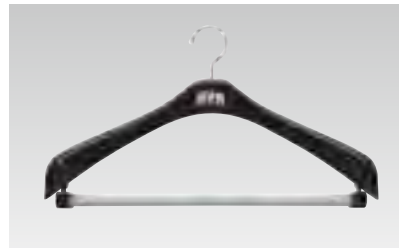

③ F-FIT ジャケットハンガー 回転式 〈VHV-16〉目
6-2241-0301 47 肩幅:470 厚み:40 **¥540**
6-2241-0302 42 肩幅:420 厚み:35 **¥450**
材質 本体:ポリプロピレン
ストッパー:再生スチロール樹脂・ラバー加工

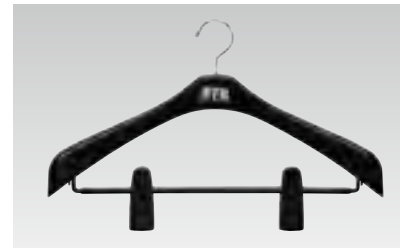

④ F-FIT ジャケットハンガー ビッククリップ 〈VHV-17〉目
6-2241-0401 47 肩幅:470 厚み:40 **¥660**
6-2241-0402 42 肩幅:420 厚み:35 **¥580**
材質 本体:ポリプロピレン
クリップ:スチロール樹脂・ポリエチレン



⑤ 木製クリアハンガー SHJR-42/25V ピンチ 〈VHV-30〉目 6-2241-0501 **¥1,400**
幅:420 厚み:25 天然木



⑥ 木製クリアハンガー SHJR-42/25V ストップ 〈VHV-31〉目 6-2241-0601 **¥1,300**
幅:420 厚み:25 天然木



⑦ 木製クリアハンガー SHJR-42/25V Wバー 〈VHV-32〉目 6-2241-0701 **¥1,350**
幅:420 厚み:25 天然木



⑧ ウッドベース03 ストップハンガー 〈VHV-27〉目 6-2241-0801 **¥1,890**
肩幅:420 厚み:25
材質 本体:天然木
ストップバー:スチロール・ラバー加工



⑨ ウッドベース03 チークスライドハンガー 〈VHV-28〉目 6-2241-0901 **¥2,500**
肩幅:420 厚み:25
材質 本体:天然木



⑩ 木製ハンガー ニュースタイル 白木 〈VHV-01〉 6-2241-1001 **¥1,350**
肩幅:410 厚み:20

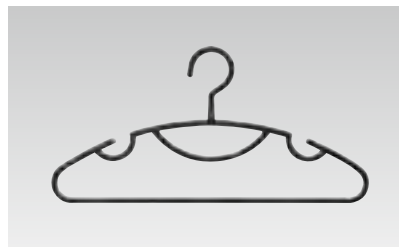

⑪ セットスリムハンガー (5本組) 〈VHV-22〉目 6-2241-1101 **¥420**
肩幅:420 厚み:φ8
材質 ポリプロピレン

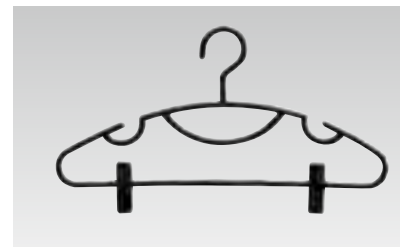

⑫ セットスリムハンガー クリップ付(3本組) 〈VHV-23〉目 6-2241-1201 **¥420**
肩幅:420 厚み:φ8
材質 本体・クリップ:ポリプロピレン



⑬ クローセス ハンガー 〈VHV-15〉目
6-2241-1301 CH02-H26A 男性用 肩幅:455 厚み:30 **¥680**
6-2241-1302 CH02-H26B 女性用 肩幅:390 厚み:30 **¥660**
材質:スチール



⑭ バゲジラック BR-8E 〈VBG-01〉目 6-2241-1401 **¥11,000**
400×470×H500
材質:フレーム/アルミニウム(アルマイト仕上)
ベルト/ナイロン



⑮ バゲジラック バー付 BR-10A 〈VBG-02〉目 6-2241-1501 **¥14,000**
480×500×640
材質:フレーム/アルミニウム(アルマイト仕上)
ベルト/ナイロン



⑯ フォーブス ラゲージラック 801-CH-UP 〈VLG-01〉目 6-2241-1601 **¥13,500**
610×420×H520
材質:クロームミラー仕上げ



⑰ パンツプレス SA-4625BL 〈VPT-06〉目 6-2241-1701 **¥15,000**
430×400×H900
電源:単相100V 50/60Hz
消費電力:300W
コードの長さ:約1.9m
●スリムで省スペース設計&上部は便利な小物置きスペース。
●プレスシートと2段ロックで二重線を防ぎます。



⑱ ハンディーアイロン & スチーマー SA-4093BL 〈VHV-29〉目 6-2241-1801 **¥8,000**
85×265×H125
電源:単相100V 50/60Hz
消費電力:1,000W
タンク容量:50mL
コードの長さ:約2.5m
質量:0.9kg
付属品:スタンド、計量カップ、ワイドスチームアタッチメント
●ワイドスチームアタッチメントで幅広スチーム噴霧。
●スチームボタンを押す間はスチームが噴霧されるショットスチーム。
●ハンドルは折りたたんでコンパクト収納。
●ダイヤル式温度調節機能付(低・中・高)
●20分オートオフ機能付。

●ご注文の際は、注文コードをご記入ください。 **TKG**

商品
WEBで探す

TKG カタログ

検索

出し入れはワンタッチ。
消臭・除菌をしながら、型くずれを防ぐ!



7 **ヨード ブーツフィット No.1832**
〈SBC-02〉 6-2242-0701 ¥2,400

70×140×H425
材質:本体/ポリプロピレン(ヨードコーティング)
シャフト・シャフトガイド/AS樹脂
バネ/ステンレス

●立てたり、ハンガーに引っ掛けたり収納する場所に合わせてご使用下さい。

ホテル・
旅館用品

浴室用品

福祉施設用品



1 **黒壇 エチケッブラシ**
9行(豚毛100%)
〈VET-01〉 6-2242-0101 ¥7,000
全長:225

2 **木製 エチケッブラシ**
7行(豚毛100%)
〈VET-03〉 6-2242-0201 ¥4,400
全長:300

3 **木製 エチケッブラシ**
白木5行(豚毛100%)
〈VET-04〉 6-2242-0301 ¥3,000
全長:250

4 **S型白毛洋服ブラシ**
J-030(豚毛100%)
〈VBL-04〉 6-2242-0401 ¥1,600
全長:270



5 **コンドル スーパーブラシ** 抗菌
〈VET-06〉 6-2242-0501 ¥670

全長:約235
穂先幅:約100
材質:ブラシ台/ポリエチレン ブラシ/ほうき草
●衣装などのホコリ取りに最適です。

6 **スーパーメタルタコ KTC-1**

〈ZSC-01〉 6-2242-0601 ¥400
φ66×H43
●吸盤をネジ締めてガッチリ固定
耐荷重8kg~最大荷重12kg



8 **木製 靴べら 大**
〈VKT-07〉 6-2242-0801 ¥2,500
全長:500

9 **白木地センチュリー靴べら**
〈VKT-24〉 6-2242-0901 ¥860
全長:467

10 **らくらくくつべら 33cm**
〈VKT-42〉 6-2242-1001 ¥350
全長:330
材質:竹(ウレタン塗装)



11 **新長尺くつべら(ブラウン) 58426**
〈VKT-29〉 6-2242-1101 ¥1,900
全長:750

12 **白木 長尺くつべら(クリア) 58357**
〈VKT-31〉 6-2242-1201 ¥1,800
全長:750

●くつべらが長いので、腰をかがめずに使用できます。
13 **新長尺くつべらスタンド(ブラウン) 58427**
〈VKT-30〉 6-2242-1301 ¥2,900
97×97×H140

14 **白木 長尺くつべらスタンド(クリア) 58358**
〈VKT-32〉 6-2242-1401 ¥2,700
97×97×H140

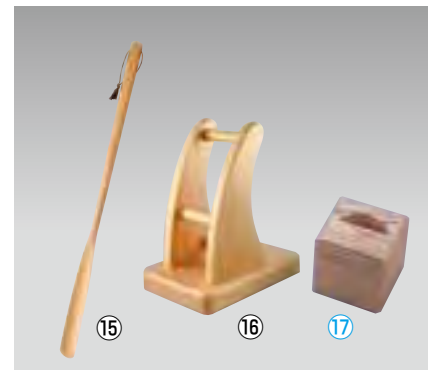

15 **天然木 くつべら ナチュラル**
〈VKT-43〉

	cm	全長	幅	
6-2242-1501	45	約450	38	¥1,000
6-2242-1502	60	約600	40	¥1,500
6-2242-1503	70	約700	40	¥2,000

16 **くつべらスタンド ナチュラル**
〈VKT-44〉 6-2242-1601 ¥2,700
150×100×H170

17 **木製 靴べら立て**
〈VKT-09〉 6-2242-1701 ¥3,200
100×100×H100



18 **PP 靴べら (10本入)**
〈VKT-21〉 6-2242-1801 ¥3,000
全長:約435

19 **靴べら スルーペット SB-8106**
●専用フック付
〈VKT-34〉 6-2242-1901 ¥600
全長265×幅40

材質:ポリスチレン樹脂

20 **靴べら シューペット グレー S-8105**
〈VKT-35〉 6-2242-2001 ¥450
全長300×幅40
材質:ポリスチレン樹脂



21 **湯けむりたび(100足入)**

〈STB-G3〉 ¥11,400 入

6-2242-2101 白
6-2242-2102 グレー

フリーサイズ
材質:ポリエステル



22 **衣裳盆 栓 うるみウレタン 乾漆**

〈ZIS-03〉 6-2242-2201 ¥28,000
610×390×H80

約10日間

自給自給

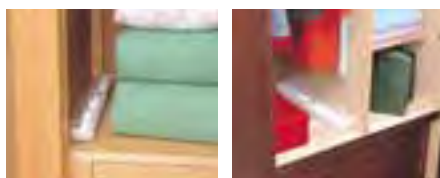

23 **ニトムズ 除湿棒** 〈VZS-01〉 入

6-2242-2301	押入れ・クローゼット用 50	¥640
6-2242-2302	押入れ・クローゼット用 70	¥880
6-2242-2303	タンス・下駄箱用	¥480
6-2242-2304	詰め替え用(2パック入)	¥380
6-2242-2305	詰め替え用(3パック入)	¥500

		除湿量	除湿パック
押入れ・クローゼット用 50	500×52×H64	540ml	2個入
押入れ・クローゼット用 70	700×52×H64	810ml	3個入
タンス・下駄箱用	270×60×H55	270ml	1個入

成分:塩化カルシウム
標準除湿量:270ml(1パック)
●吸湿面が広く、パワフルに湿気を吸い取り、水になるタイプです。



24 **ニトムズ 除湿生活N051(8袋入)** 入

〈VZS-02〉 6-2242-2401 ¥800

100×135(1袋)
成分:B型シリカゲル
●天日干しで再生可能で、くり返し使えます。
●再生時期が一目でわかる再生シグナル付き。
●吸湿パックには、消臭・抗菌加工をほどこした不織布を使用。防虫剤とも併用可能です。

ホテル・旅館用品
テーブル・椅子
サイン
店舗備品



1 タオルスタンド
〈KTO-01〉 6-2243-0101 ¥3,600
385×175×H590
クロームメッキ仕上げ



2 セクスイ 楽組ステンレスバスタオル掛け RBT-10SW
〈KTO-38〉 6-2243-0201 ¥4,800
770×300×H850
材質: 本体/ステンレス巻きスチールパイプ、ステンレスパイプ
成型部材/PP樹脂、ABS樹脂
●差し込むだけの簡単組立。



3 セクスイ 楽組ステンレスタオル掛け RST-10SW
〈KTO-39〉 6-2243-0301 ¥3,800
510×300×H630
材質: 本体/ステンレス巻きスチールパイプ、ステンレスパイプ
成型部材/PP樹脂、ABS樹脂
●差し込むだけの簡単組立。



4 タオル掛け R-23-11
〈VTO-19〉 6-2243-0401 ¥11,600
384×300×H520
材質: 本体/ABS樹脂
パイプ/スチールクロームメッキ

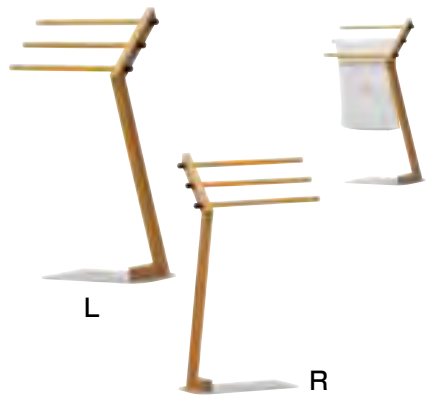

5 クサラ タオルスタンド
〈VTO-24〉 6-2243-0501 L TOR-S01
6-2243-0502 R TOR-S02
450×225×H770
材質: 木部/ビーチ材・ラミン材(ウレタン塗装)
ベース/人造大理石



6 クサラ バスタオルスタンド70 TOR-W01
〈VTO-25〉 6-2243-0601 ¥23,800
750×225×H770
材質: 木部/ビーチ材・ラミン材(ウレタン塗装)
ベース/人造大理石
⑤、⑥
●シンプルモダンなスタイルで和室・洋室どちらにも合うデザインです。



7 うるみ ウレタン乾漆タオル掛け KTO-09
6-2243-0701 ¥27,000
400×275×H570
材質: 本体/桂材
パイプ/スチールパイプ



8 すり漆塗 タオル掛け KTO-10
6-2243-0801 ¥26,000
400×275×H570
材質: 本体/桂材
パイプ/スチールパイプ



9 木製ティッシュボックス チーク TS-03T
〈VTI-29〉 6-2243-0901 ¥5,300
255×135×H77
材質: 天然木



10 木製ティッシュボックス ウォールナット TS-03WN
〈VTI-30〉 6-2243-1001 ¥5,800
255×135×H77
材質: 天然木



11 木製ティッシュボックス ブラック TS-03B
〈VTI-31〉 6-2243-1101 ¥5,300
255×135×H77
材質: 天然木



12 木製ティッシュボックス ホワイトオーク TS-03H
〈VTI-32〉 6-2243-1201 ¥5,500
255×135×H77
材質: 天然木



13 クリネックス ティッシュ レギュラーサイズ (1ケース60箱入)
〈VTI-03〉 6-2243-1301 ¥9,360
250×120×H50 (箱サイズ)
214×222 (シートサイズ)
枚数: 1箱200枚入 (100組)

14 クレシア 卓上用ティッシュ ディスペンサー
〈VTI-04〉 6-2243-1401 ¥780
260×130×H60
材質: ビニールキルティング製



15 クリネックス ティッシュ ハーフサイズ (1ケース96箱入)
〈VTI-23〉 6-2243-1501 ¥8,260
133×122×H54 (箱サイズ)
214×111 (シートサイズ)
枚数: 1箱200枚入 (100組)

16 ハーフサイズW ポリパック (1ケース96袋入)
〈VTI-24〉 6-2243-1601 ¥8,640
110×110×H40 (袋サイズ)
208×195 (シートサイズ)
枚数: 1袋100枚入 (50組)

17 クレシア 卓上用ティッシュディスペンサー ハーフサイズ用
〈VTI-25〉 6-2243-1701 ¥520
140×130×H60
材質: ビニールキルティング製

●ご注文の際は、注文コードをご記入ください。 **TKG**

商品
WEBで探す

TKG カタログ

検索

2244

ホテル・
旅館用品

客室備品

浴室用品

福祉施設用品

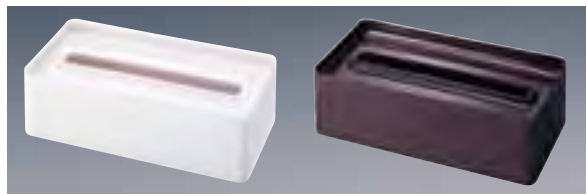

1 トレイ付きティッシュケース
スマート
〈VTI-33〉目 ¥1,700
6-2244-0101 ホワイト 02324
6-2244-0102 ブラウン 02325
265×135×H82
材質:ABS樹脂
●小物トレイ付きのティッシュケース
です。



2 メラミン ハーフティッシュボックス
HW405MI・HW405FI
〈VTI-18〉目 6-2244-0201 ¥1,500
168×168×H66



4 メラミン ティッシュボックス(S)
HW304MI・HW304FI
〈VTI-20〉目 6-2244-0401 ¥2,200
290×147×H50



3 メラミン ハーフティッシュボックス
黒底 HW-1405
〈VTI-19〉目 6-2244-0301 ¥1,600
170×150×H70

5 メラミン ティッシュボックス(M)
HW-414MFI
〈VTI-21〉目 6-2244-0501 ¥2,500
294×162×H79



6 メラミン ティッシュボックス
黒底 HW-1304
〈VTI-22〉目 6-2244-0601 ¥2,300
290×150×H60



8 メラミンティーバッグボックス
HW-206I
〈VTC-01〉目 6-2244-0801 ¥350
78×78×H36



10 メラミン コップ HW-204I
〈VKT-39〉目 6-2244-1001 ¥400
φ68×H95 220c.c.

12 メラミン ミルクカップ
137-CI
〈VKT-41〉目 6-2244-1201 ¥300
φ72×H89 250c.c.

7 メラミン
ペーパータオルボックス
HW-424MFI
〈VTO-23〉目 6-2244-0701 ¥4,000
268×146×H71

9 ティーバッグボックス用
インナープレート HW-207I
〈VTC-02〉目 6-2244-0901 ¥280
65×65×H10
※写真の⑧ティーバッグボックスは別売です。

11 メラミン コップ HW-210I
〈VKT-40〉目 6-2244-1101 ¥320
φ73×H90 230c.c.

13 メラミン トップコースター
HW-211I
〈VKC-01〉目 6-2244-1301 ¥170
φ82×H12



14 メラミン トレイ(M) HW-2304I
〈VTL-18〉目 6-2244-1401 ¥1,000
293×165×H15

16 メラミン トレイ
HW-212I
〈VTL-20〉目 6-2244-1601 ¥620
173×91×H15

セット例

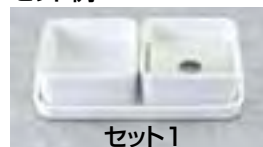

セット1 ティーバッグボックス×2: HW-206I
インナープレート: HW-207I
トレイ: HW-208I



セット2 コップ×2: HW-210I
トップコースター×2: HW-211I
トレイ: HW-212I

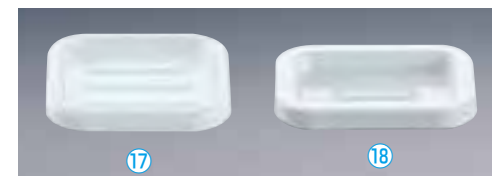

17 メラミン 石鹸台(S) HW-2205I
〈VST-11〉目 6-2244-1701 ¥320
84×84×H15

18 メラミン 石鹸台 HW-205I
〈VST-12〉目 6-2244-1801 ¥300
92×69×H15



19 メラミン ルームトレー
大 118L 〈VLC-04〉目 ¥730
6-2244-1901 ブラック
6-2244-1902 アイボリー
212×152×H15

20 メラミン ルームトレー
小 118S 〈VLC-05〉目 ¥690
6-2244-2001 ブラック
6-2244-2002 アイボリー
185×112×H15



guzzini

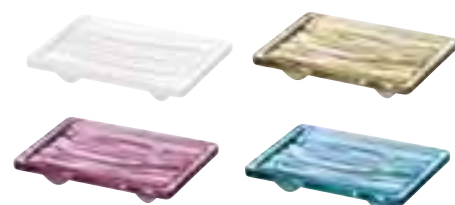

21 グッチーニ ソープディッシュ
〈NGT-02〉目 ¥2,300
6-2244-2101 2841.0011 ホワイト
6-2244-2102 2841.0039 サンド
6-2244-2103 2841.0077 アメジストピンク
6-2244-2104 2841.0081 ブルー
140×95×H25
材質:SAN樹脂



22 グッチーニ ツースブラシタンブラー
〈NGT-03〉目 ¥2,300
6-2244-2201 2842.0011 ホワイト
6-2244-2202 2842.0039 サンド
6-2244-2203 2842.0077 アメジストピンク
6-2244-2204 2842.0081 ブルー
φ90×H125 460ml
材質:SAN樹脂
※写真のハブラシは別売です。



23 グッチーニ ソープポンプ
〈NGT-01〉目 ¥4,900
6-2244-2301 2840.0011 ホワイト
6-2244-2302 2840.0039 サンド
6-2244-2303 2840.0077 アメジストピンク
6-2244-2304 2840.0081 ブルー
φ90×H180 470ml
材質:SAN樹脂、ABS樹脂(クロームメッキ)



ZONEゾーンは1995年にデンマークで創業されました。
シンプルモダンに代表される"スカンジナビアデザイン(北欧デザイン)"にフォーカスしたバス&キッチンアクセサリーブランドです。

NOVA ONE



① ゾーン ノバワン ソープディスペンサー

① (VZC-01) ¥6,900

6-2245-0101	361051	ブラック	6-2245-0103	361054	ホワイト
6-2245-0102	361056	グレー	6-2245-0104	362048	ロイヤルブルー

φ80×H115 0.25ℓ 材質:ストーンウェア・ポリプロピレン

② ゾーン ノバワン ツースブラシタンブラー

② (VZC-02) ¥4,000

6-2245-0201	361052	ブラック	6-2245-0203	361105	ホワイト
6-2245-0202	361057	グレー	6-2245-0204	362049	ロイヤルブルー

φ80×H115 0.25ℓ 材質:ストーンウェア

③ ゾーン ノバワン ペダルビン

③ (VZC-03) ¥16,000

6-2245-0301	352045	ブラック	6-2245-0305	352050	ダスティグリーン
6-2245-0302	352046	グレー	6-2245-0306	362004	アジュールブルー
6-2245-0303	352047	ホワイト	6-2245-0307	362052	ロイヤルブルー
6-2245-0304	352049	ローズ	6-2245-0308	361131	カクタス

φ230×H290 5ℓ
材質:ABS樹脂(ソフトタッチ塗装)



NOVA



④ ゾーン ノバ ツースブラシタンブラー

④ (VZC-04) ¥3,200

6-2245-0401	351030	ブラック
6-2245-0402	351038	グレー
6-2245-0403	351034	ホワイト
6-2245-0404	352014	ローズ
6-2245-0405	352018	ダスティグリーン
6-2245-0406	361048	カクタスグリーン
6-2245-0407	362001	アジュールブルー

φ80×H100 0.3ℓ 材質:磁器

⑤ ゾーン ノバ ソープディスペンサー

⑤ (VZC-05) ¥5,800

6-2245-0501	351029	ブラック
6-2245-0502	351037	グレー
6-2245-0503	351033	ホワイト
6-2245-0504	352013	ローズ
6-2245-0505	352017	ダスティグリーン
6-2245-0506	361047	カクタスグリーン
6-2245-0507	362000	アジュールブルー

φ80×H115 0.25ℓ 材質:磁器・樹脂

⑥ ゾーン ノバ ソープディッシュ

⑥ (VZC-06) ¥3,200

6-2245-0601	351031	ブラック
6-2245-0602	351039	グレー
6-2245-0603	351035	ホワイト
6-2245-0604	352015	ローズ
6-2245-0605	352019	ダスティグリーン
6-2245-0606	361049	カクタスグリーン
6-2245-0607	362002	アジュールブルー

φ110×H25 材質:磁器



⑦ ゾーン ノバワン ペダルビン

⑦ (VZC-07) ¥10,500

6-2245-0701	361079	ブラック
6-2245-0702	361081	グレー
6-2245-0703	361080	ホワイト

φ170×H250 3ℓ
材質:18-8ステンレス
●蓋はゆっくり静かに閉まります。

SOFT



⑧ ゾーン ソフト ソープディスペンサー

⑧ (VZC-10) ¥4,600

6-2245-0801	861394	ブラック
6-2245-0802	861395	グレー
6-2245-0803	861397	ホワイト
6-2245-0804	361097	ダスティグリーン
6-2245-0805	361101	ペトルグリーン

φ80×H145 0.23ℓ 材質:磁器・樹脂

⑨ ゾーン ソフト ツースブラシタンブラー

⑨ (VZC-08) ¥2,900

6-2245-0901	861406	ブラック
6-2245-0902	861407	グレー
6-2245-0903	861409	ホワイト
6-2245-0904	361098	ダスティグリーン
6-2245-0905	361102	ペトルグリーン

φ75×H90 材質:磁器

⑩ ゾーン ソフト ソープディッシュ

⑩ (VZC-09) ¥2,900

6-2245-1001	331100	ブラック
6-2245-1002	331101	グレー
6-2245-1003	331102	ホワイト
6-2245-1004	361099	ダスティグリーン
6-2245-1005	361103	ペトルグリーン

φ130×110×H20 材質:磁器



⑪ ゾーン ソフト ペダルビン

⑪ (VZC-11) ¥9,200

6-2245-1101	861412	ブラック
6-2245-1102	861416	グレー
6-2245-1103	861415	ホワイト
6-2245-1104	341026	サンド
6-2245-1105	352057	ローズ
6-2245-1106	352058	ダスティグリーン

φ170×H250 3ℓ
材質:18-8ステンレス
(ソフトタッチ塗装)
●蓋はゆっくり静かに閉まります。

ホテル・
旅館用品

テーブル・
椅子

サイン

店舗備品

ご注文の際は、注文コードをご記入ください。 **TKG**

商品
WEBで探す

TKG カタログ

検索

2246

ZONE CYLINDER



① ゾーン シリンダー
② ツースブラシタンブラー
〈VZC-12〉 ¥2,600
6-2246-0101 851618 ブラック
6-2246-0102 851621 グレー
6-2246-0103 851619 ホワイト
φ50×H122
材質:磁器

② ゾーン シリンダー
③ ソープディスペンサー
〈VZC-13〉 ¥3,600
6-2246-0201 850192 ブラック
6-2246-0202 850413 グレー
6-2246-0203 850195 ホワイト
φ50×H175 0.15ℓ
材質:磁器・樹脂

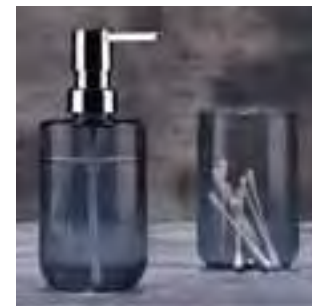

OCEAN

③ ゾーン オーシャン
④ ソープディスペンサー&
⑤ ツースブラシタンブラー 351024
⑥ チャコールグレー
〈VZC-14〉 ¥9,800
ディスペンサー/φ70×H168 タンブラー/φ70×H110
材質:ガラス・ポリプロピレン

CERA



ゾーン セラ
④ ツースブラシタンブラー 341083
〈VZC-15〉 ¥6,900
φ70×H110
⑤ ソープディスペンサー 341082
〈VZC-16〉 ¥9,200
φ70×H165
④⑤材質:セラミック・18-8ステンレス
●サンドブラストで表面ガラガラに仕上げています。



NOSTALGIA



ゾーン ノスタルジア
⑥ ツースブラシタンブラー 351063
〈VZC-17〉 ¥2,500
φ75×H112 材質:セラミック
⑦ ソープディスペンサー 351062
〈VZC-18〉 ¥3,600
φ110×H230 材質:セラミック・樹脂



⑧ ソープディッシュ 351065
〈VZC-19〉 ¥2,300
φ110×H23 材質:セラミック

GRACE



ゾーン グレース
⑨ ツースブラシタンブラー
〈VZC-22〉 ¥4,600
6-2246-0901 352041 ブラック
6-2246-0902 361060 ホワイト
φ80×H115
材質:ポリレジン

⑩ ソープディスペンサー
〈VZC-23〉 ¥6,900
6-2246-1001 352040 ブラック
6-2246-1002 361059 ホワイト
φ80×H180 0.32ℓ
材質:ポリレジン・ポリプロピレン

⑪ ソープディッシュ
〈VZC-21〉 ¥3,500
6-2246-1101 352042 ブラック
6-2246-1102 361061 ホワイト
φ120×H28
材質:ポリレジン

⑫ アメニティポット
〈VZC-24〉 ¥5,800
6-2246-1201 352044 ブラック
6-2246-1202 361082 ホワイト
φ90×H115
材質:ポリレジン

SAXO



ゾーン サクソ
⑬ ツース ブラシタンブラー
⑭ 352052
〈VZC-27〉 ¥4,000
φ70×H110
材質:コンクリート・ポリレジン

⑮ ソープディッシュ 352053
〈VZC-25〉 ¥4,000
φ105×H25
材質:コンクリート・ポリレジン

⑭ ソープディスペンサー 352051
〈VZC-28〉 ¥9,800
φ70×H170
材質:コンクリート・ポリレジン

⑯ バスアメニティポット 352055
〈VZC-26〉 ¥4,000
φ85×H94
材質:コンクリート・ポリレジン



SOLID



ゾーン ソリッド
⑰ ツースブラシタンブラー
⑱ 351003
〈VZC-30〉 ¥3,500
φ74×H100
材質:ポリレジン

⑰ ゾーン ソリッド
⑱ ソープディスペンサー 351002
〈VZC-31〉 ¥4,800
φ70×H165
材質:ポリレジン・ポリプロピレン



⑲ ゾーン ソリッド
⑳ ソープディッシュ 351005
〈VZC-29〉 ¥3,500
φ105×H20
材質:ポリレジン

ホテル・
旅館用品

客室備品

浴室用品

福祉施設用品

ホテル・
旅館用品

テーブル・
椅子

サイン

店舗備品



SQUARE



① ゾーン スクエア N ソープディスペンサー

〈VZC-32〉 ¥4,000

- 6-2247-0101 851824 ブラック
- 6-2247-0102 851826 グレー
- 6-2247-0103 851823 ホワイト
- 6-2247-0104 341016 サンド

70×70×H125 0.18ℓ 材質:磁器・樹脂

FOAM



② ゾーン フォーム泡 N ディスペンサー

〈VZC-33〉 ¥5,800

- 6-2247-0201 341144 ブラック
- 6-2247-0202 341145 グレー
- 6-2247-0203 341146 ホワイト
- 6-2247-0204 341015 サンド

φ85×H150 0.25ℓ 材質:磁器・樹脂



PISA



③ ゾーン ピサ N ソープディスペンサー

〈VZC-20〉 ¥8,000

- 6-2247-0301 757081 ブラック
- 6-2247-0302 361037 グレー
- 6-2247-0303 361089 ホワイト
- 6-2247-0304 361038 グリーン

φ60×H190 0.22ℓ 材質:ゴム・18-8ステンレス



④ ゾーン ソープディスペンサー N 〈VZC-41〉 ¥2,300

- 6-2247-0401 262141 ブラック
- 6-2247-0402 262142 グレー
- 6-2247-0403 262144 ホワイト

80×40×H160 0.2ℓ
材質:ガラス



⑤ ゾーン ソープディスペンサー N 〈VZC-38〉 ¥2,900

- 6-2247-0501 262423 ブラック
- 6-2247-0502 262403 グレー
- 6-2247-0503 262413 ホワイト

φ70×H190 0.35ℓ
材質:ストーンウェア・アカシア



⑥ ゾーン ツースブラシタンブラー N 〈VZC-40〉 ¥2,100

- 6-2247-0601 262422 ブラック
- 6-2247-0602 262402 グレー
- 6-2247-0603 262412 ホワイト

φ70×H100
材質:ストーンウェア・アカシア



⑦ ゾーン ソープディッシュ N 〈VZC-39〉 ¥2,500

- 6-2247-0701 262421 ブラック
- 6-2247-0702 262401 グレー
- 6-2247-0703 262411 ホワイト

130×100×H40
材質:ストーンウェア・アカシア



⑧ ゾーン ペダルビン N 〈VZC-43〉 ¥8,000

- 6-2247-0801 202094 グリーン
- 6-2247-0802 202092 ホワイト
- 6-2247-0803 241311 サンド
- 6-2247-0804 202096 グレー
- 6-2247-0805 202091 ブラック

φ170×H265 3ℓ
材質:メタル



⑨ ゾーン ペダルビン N 〈VZC-42〉 ¥8,000

- 6-2247-0901 251018 ペトロールグリーン
- 6-2247-0902 751597 ホワイト
- 6-2247-0903 241316 サンド
- 6-2247-0904 231063 グレー
- 6-2247-0905 751598 ブラック

φ200×H330 3ℓ
材質:スチール・樹脂



⑩ ゾーン ペダルビン 5ℓ 252551 N 〈VZC-46〉 ¥12,000

- φ260×H380
- ⑪ ゾーン ペダルビン 12ℓ
N 252552

〈VZC-45〉 ¥17,000
φ290×H510

⑫ ゾーン ペダルビン 30ℓ N 261131

- 〈VZC-44〉 ¥32,000
φ350×H800

⑩～⑫材質:スチール・ポリプロピレン



ご注文の際は、注文コードをご記入ください。 **TKG**

商品
WEBで探す

TKG カタログ

検索



① ゾーン コットンパッドホルダー

N 342015

<VZC-50> K 6-2248-0101 ¥6,300

70×70×H168
材質:アクリル

② ゾーン バスアメニティボックス

N XL 342014

<VZC-51> K 6-2248-0201 ¥9,200

230×150×H95
材質:アクリル

ゾーン バスアメニティボックス

③ S 861277

N <VZC-47> K 6-2248-0301 ¥3,600

80×80×H90 材質:アクリル

④ M 861280

N <VZC-48> K 6-2248-0401 ¥4,600

105×105×H110 材質:アクリル

⑤ L 861283

N <VZC-49> K 6-2248-0501 ¥6,300

130×130×H130
材質:アクリル



ホテル・
旅館用品

客室備品

浴室用品

福祉施設用品



⑥ ゾーン バスルーム
マガジンバスケット

N <VZC-52> K ¥8,000

6-2248-0601 362032 ブラック
6-2248-0602 362033 ダークグレー
6-2248-0603 362034 グレー
370×290×H200
材質:フェルト



⑦ ゾーン バスルーム
バスケット

N <VZC-53> K ¥8,000

6-2248-0701 352064 ブラック
6-2248-0702 352065 ダークグレー
6-2248-0703 352066 グレー
290×290×H280
材質:フェルト



⑧ ゾーン ランドリーバスケット

N <VZC-54> K ¥16,000

6-2248-0801 352067 ブラック
6-2248-0802 352068 ダークグレー
6-2248-0803 352069 グレー
370×370×H550
材質:フェルト



⑨ ゾーン バスアメニティ
バスケット S (2P)

N <VZC-55> K ¥3,500

6-2248-0901 861509 ブラック
6-2248-0902 861511 グレー
6-2248-0903 861510 ホワイト
6-2248-0904 861516 ターコイズブルー
6-2248-0905 341051 サンド
φ110×H130
材質:ポリプロピレン



⑩ ゾーン バスアメニティ
バスケット L

N <VZC-56> K ¥2,900

6-2248-1001 851679 ブラック
6-2248-1002 851683 グレー
6-2248-1003 851681 ホワイト
6-2248-1004 861473 ターコイズブルー
6-2248-1005 341053 サンド
φ190×H160
材質:ポリプロピレン



⑪ ゾーン ロールバスアメニティ
バスケット S

N <VZC-57> K ¥2,100

6-2248-1101 352070 ブラック
6-2248-1102 352071 グレー
6-2248-1103 352073 サンド
φ110×H85
材質:コットン100%



⑫ ゾーン ロールバスアメニティ
バスケット L

N <VZC-58> K ¥4,000

6-2248-1201 352074 ブラック
6-2248-1202 352075 グレー
6-2248-1203 352077 サンド
φ180×H140
材質:コットン100%



⑬ ゾーン ランドリーバスケット

N <VZC-59> K ¥8,000

6-2248-1301 850570 ブラック
6-2248-1302 850566 グレー
6-2248-1303 850569 クリーム
320×320×H500
材質:ナイロン



⑭ ゾーン テーブルミラー

N <VZC-60> K ¥8,000

6-2248-1401 351001 ブラック
6-2248-1402 361076 グレー
6-2248-1403 361075 ホワイト
125×125×H285
材質:メタル

絶対に割れない! ①~③



材質:PS樹脂、アルミメッキ、アルミ複合版、PET、木製
 ●従来の鏡とは違いガラスを使用しないで作られた安全なミラーです。
 ●フィルムミラーとも違い、強く、軽く、破れないで綺麗に写ります。
 ●5重層になった構造でゆがみが無く、長く美しくお使いいただけます。
 ●ミラー面にハードコーティングを施しているため、強く傷が付きにくくなりました。
 ●震災時などに効果的で、割れる心配が無く安全にご使用できます。



- ① 防災ミラー 3尺 (割れないクン)
 〈VML-06〉 目録 ¥20,000
 6-2249-0101 ブラウン
 6-2249-0102 ナチュラル
 300×17×H950 1.6kg
- ② 防災ミラー L (割れないクン)
 〈VML-07〉 目録 ¥15,000
 6-2249-0201 ブラウン
 6-2249-0202 ナチュラル
 275×17×H645 0.98kg
- ③ 防災ミラー S (割れないクン)
 〈VML-08〉 目録 ¥7,000
 6-2249-0301 ブラウン
 6-2249-0302 ナチュラル
 240×17×H340 0.49kg

アクリル バスアメニティートレイ



- ④ アクリル バスルーム オガナイザー 5990
 〈VOG-05〉 6-2249-0401 ¥7,300
 320×210×H90
- ⑤ アクリル シェル型ウォッシュ ディスペンサー 5966
 〈XUO-01〉 6-2249-0501 ¥1,950
 110×55×H170
- ⑥ アクリル バスタンプラー 5952
 〈VTV-02〉 6-2249-0601 ¥510
 φ76×H100
- ⑦ アクリル ソープディッシュ SMZ15
 〈VSC-09〉 6-2249-0701 ¥970
 160×130×H60
- ⑧ アクリル ソープディッシュ 5862
 〈VSC-10〉 6-2249-0801 ¥1,580
 145×100×H30
- ⑨ アクリル コットンボール&綿棒ホルダー 5868
 〈VHL-06〉 6-2249-0901 ¥3,180
 φ115×H115
- ⑩ アクリル コットンボールホルダー 5866
 〈VHL-07〉 6-2249-1001 ¥2,000
 φ80×H120
- ⑪ アクリル 綿棒ホルダー 5929
 〈VHL-08〉 6-2249-1101 ¥800
 100×50×H50

④~⑪
 ※製品と共に写っています小物等は、商品には含まれておりません。

EX洗面小物シリーズ 大理石調の高級な質感

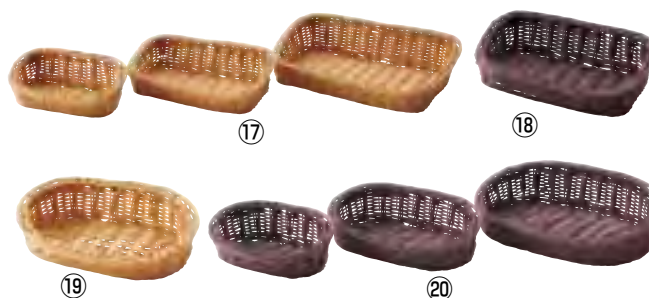

- ⑫ EX 石けん皿 5733
 〈VEC-01〉 目録 6-2249-1201 ¥720
 136×98×H37
 材質:AS樹脂、ABS樹脂
- ⑬ EX コスメスタンド 5730
 〈VEC-03〉 目録 6-2249-1301 ¥1,100
 165×112×H119
 材質:AS樹脂
- ⑭ EX 歯ブラシスタンド 5731
 〈VEC-04〉 目録 6-2249-1401 ¥940
 117×94×H87
 材質:AS樹脂、ABS樹脂
- ⑮ EX タンブラー (スタンド付) 5732
 〈VEC-05〉 目録 6-2249-1501 ¥940
 68×68×H112
 材質:本体/AS樹脂
 スタンド/ステンレス
 ●コップを逆さに置けるスタンド付。
- ⑯ EX ソープディスペンサー 5734
 〈VEC-02〉 目録 6-2249-1601 ¥1,600
 92×90×H185
 材質:本体/AS樹脂
 上蓋/ABS樹脂
 ディスペンサー部/ステンレス、ポリプロピレン
- ⑰ 樹脂アメニティバスケット 角長 洗 アイボリー 〈ZAM-01〉
 6-2249-1701 小 200×120×H40/70 ¥1,000
 6-2249-1702 中 250×150×H40/70 ¥1,300
 6-2249-1703 大 300×200×H40/80 ¥1,700
- ⑱ 樹脂アメニティバスケット 小判 洗 アイボリー 〈ZAM-03〉
 6-2249-1901 小 200×120×H40/70 ¥1,000
 6-2249-1902 中 250×150×H40/70 ¥1,300
 6-2249-1903 大 300×200×H40/80 ¥1,700
- ⑲ 樹脂アメニティバスケット 角長 洗 こげ茶 〈ZAM-02〉
 6-2249-1801 小 200×120×H40/70 ¥1,000
 6-2249-1802 中 250×150×H40/70 ¥1,300
 6-2249-1803 大 300×200×H40/80 ¥1,700
- ⑳ 樹脂アメニティバスケット 小判 洗 こげ茶 〈ZAM-04〉
 6-2249-2001 小 200×120×H40/70 ¥1,000
 6-2249-2002 中 250×150×H40/70 ¥1,300
 6-2249-2003 大 300×200×H40/80 ¥1,700

今までにない、耳かき革命!



- ㉑ ののじソフト耳かき (金仕上) EW-03
 〈ZMM-01〉 目録 6-2249-2201 ¥2,000
 3本ワイヤー(粉状の方用)
 全長:130
 材質:先端/18-8ステンレス(金仕上)
 柄部/真鍮(金仕上)
 ●しなやかワイヤーで無理な力を吸収するダンパー耳かきです。
 ●従来のさじ型と異なり肌へのあたり心地もなめらかで、違和感なくご使用できます。



EW-03先端

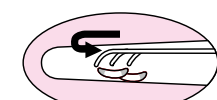

●粉状の方用:
 (カサカサを掻く)



- ㉒ 音波電動歯ブラシ ドクター・ソニック TB-303
 〈VHB-01〉 ¥2,000
 6-2249-2101 ホワイト
 6-2249-2102 ピンク
 6-2249-2103 ブラック
 φ19.5×H162
 電源:単4形アルカリ乾電池×1本(別売)
 ●約22,000回/分の高速振動でしっかり歯磨き!
 ●携帯に便利なコンパクトサイズ! ブラシキャップ付。

ご注文の際は、注文コードをご記入ください。

TKG

商品
WEBで探す

TKG カタログ

検索

2250

ホテル
旅館用品

客室備品

浴室用品

福祉施設用品



① 綿棒 (1,000本入) 入
<ZMV-01> 6-2250-0101 ¥4,000



② メンティップ
コットンスワブ綿棒 入 抗菌
(200本入)
<ZMV-03> 6-2250-0201 ¥520

- 紙軸綿棒
- 滅菌消毒、抗菌(キドサン)処理済



③ コットン BCMTセット 入
(100セット入)
<ZKT-34> 6-2250-0301 ¥3,100
セット:コットン×2
綿棒×2
ヘアバンド×1
※ヘアバンドは4色(白、ピンク、ブルー、イエロー)アソートになります。



④ SAカミソリ2枚刃 袋入
三角マーク(1箱500本入) 入
<ZKM-18> 6-2250-0401 ¥16,600
全長:100
ステンレス2杯刃、1本袋入



⑤ カミソリ SB2枚刃
(1箱500本入) 入
<ZKM-20> 6-2250-0501 ¥17,000
全長:110
●1本マットOP袋入れ



⑥ シェービング&
アフターシェービングジェル
2g (1,500入) 入
<ZSE-03> 6-2250-0601 ¥24,000
●髭の角質を柔らかくする成分が入っていますので剃りやすくなります。
●剃った後に塗りこんでいただく、炎症を抑える成分、保湿してくれる成分が効果を発揮し、メントールが爽快感を与えてくれます。



⑦ コーム 白
(1箱1,000本入) 入
<ZKC-10> 6-2250-0701 ¥24,000
全長:140
●1本マットOP袋入れ

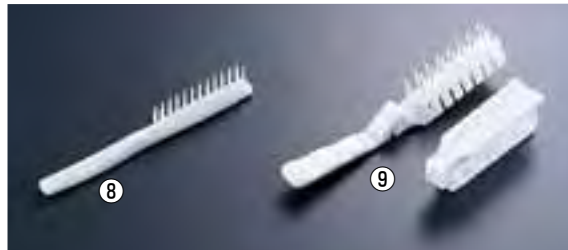

⑧ PPポケットブラシ
袋入三角マーク
(1箱250本入) 入
<ZBL-07>
6-2250-0801 ¥13,000
全長:198



⑨ PP折りたたみ式
ヘアブラシ袋入
(100本入) 入
<ZBL-04>
6-2250-0901 ¥6,000
全長:183 折りたたみ時:99



⑩ スリム スケルトンブラシ
(1箱100本入) 入
<ZBL-05> 6-2250-1001 ¥5,100
全長:163
●1本マットOP袋入れ



⑫ 殺菌線消毒保管庫 NB-5
<ZST-B9> 6-2250-1201 ¥65,000
430×250×H330
●ICタイマーとLED表示による完全消毒
●10W紫外線球×2本
●棚網/ビニールコーティング加工
2段(間隔90mm)



⑬ 殺菌消毒器
YS-スーパーエース 200X
<ZST-08> ¥51,100
6-2250-1301 50Hz
6-2250-1302 60Hz
390×235×H385
●棚2段
●殺菌灯:10W 2灯



⑭ 薬用 マウスウォッシュ
ピュアミント 12mℓ (500個入) 入
<VMU-03> 6-2250-1401 ¥15,000
140×50
●すきっとさわやかな爽快感で口中浄化。
●キシリトール配合
●医薬部外品



⑮ 薬用 マウスウォッシュ
ロングスピンX (100個入) 入
LS-XS
<VMU-02> 6-2250-1501 ¥3,400
φ45×H23 14mℓポーション
●飲食後のお口の中をスッキリ清潔に。
●キシリトール配合
●医薬部外品



⑯ ウォーターカップ250
M-FC250(250枚入) 入
<VUO-03> 6-2250-1601 ¥1,400
容量:90mℓ
材質:紙パルプ100%(内面PEラミネート加工)
外箱サイズ:74×110×H126
●うがい薬などの薬品にも対応。



⑰ 練歯磨付はぶらし
お早よう (1箱200本入) 入
<ZHB-01> 6-2250-1701 ¥3,100
全長:150
●1本袋入れ・色込み
●適量の練歯磨を毛の間に注入しておりますから、水をつけて御使用ください。



⑱ ハブラシ 5gV-25
(1箱250本入) 入
<ZHB-02> 6-2250-1801 ¥9,500
全長:165
●1本マットOP袋入れ・色込み



⑲ ハブラシ 3g(N) V-25
(1箱250本入) 入
<ZHB-04> 6-2250-1901 ¥8,000
全長:165
●1本マットOP袋入れ・色込み



⑳ ハブラシ 2.5gV-25
(1箱250本入) 入
<ZHB-03> 6-2250-2001 ¥7,600
全長:165
●1本マットOP袋入れ・色込み



㉑ ジュニア ハブラシ 3g
#1700 (1箱250本入) 入
<ZHB-05> 6-2250-2101 ¥17,000
全長:145
●1本マットOP袋入れ

ホテル・旅館用品
テーブル・椅子
サイン
店舗備品



① 樹脂製脱衣かご〈ZDT-11〉
 6-2251-0101 大 91-012A ¥12,000
 550×380×H150
 6-2251-0102 小 91-013A ¥11,000
 500×380×H150
 材質:ポリプロピレン
 ●丈夫なステンレス枠芯入りです。
 ●丸洗いができ、衛生的です。



② 樹脂脱衣かご 手付洗 アイボリー〈ZDT-15〉
 6-2251-0201 大 500×400×H150 ¥8,200
 6-2251-0202 中 450×350×H150 ¥6,500
 6-2251-0203 小 400×300×H130 ¥4,800
 材質:ポリプロピレン・ステンレス
 ●水気で痛む心配がないため幅広く活用できます。



③ 籐 脱衣カゴ D 〈ZDT-03〉 6-2251-0301 ¥12,000
 550×380×H150
④ 籐 脱衣カゴ E 〈ZDT-04〉 6-2251-0401 ¥11,500
 500×380×H150



⑤ 樹脂製丸かご〈ZDT-12〉
 6-2251-0501 大 91-015 ¥6,600
 φ400×H270
 6-2251-0502 小 91-014 ¥3,500
 φ265×H270
 材質:ポリプロピレン
 ●ステンレス枠芯入り。
 ●丸洗いできるので衛生的です。
 ●ダストボックスや店舗什器としてもお使いいただけます。

Koziolは80年以上の歴史を誇り、Made in Germanyにこだわり続けるプラスチック製のライフスタイルアイテムの総合メーカーです。



⑥ コジオル ボックス ストレージL 〈VKZ-11〉 ¥3,000
 6-2251-0601 ホワイト
 6-2251-0602 ブラック
 475×325×H234
 容量:15ℓ
 材質:ポリプロピレン
 ●脱衣かごや飲食店での上着、バッグ入れとして活躍してくれます。
 ●スクエア型の使いやすいボックスです。



⑦ コジオル ボットィチェリ ランドリーボックス S 〈VKZ-12〉 ¥2,000
 6-2251-0701 ホワイト
 6-2251-0702 ブラック
 485×410×H235
 容量:15ℓ
 材質:ポリプロピレン



⑧ コジオル ボットィチェリ ランドリーボックス XL 〈VKZ-13〉 ¥3,200
 6-2251-0801 ホワイト
 6-2251-0802 ブラック
 440×387×H405
 容量:28ℓ
 材質:ポリプロピレン



⑨ メッシュバッグ JWMG 〈ZBT-09〉 ¥1,100
 6-2251-0901 チョコブラウン
 6-2251-0902 ブラック
 380×175×H290
 材質:本体/ポリエステル100%
 ハンドル/アクリル100%
 ●温泉施設やプール、岩盤浴のタオルや着替え等の持ち運びバックに最適です。



⑩ ラタンランドリー SOR-124-LD 〈ZRV-01〉 ¥28,800
 520×395×H555
 ●脱衣カゴ付



⑪



⑪ グッチーニ スタッキングバスケット 〈RGT-D3〉 ¥9,100
 6-2251-1101 2265.1000 クリアー
 6-2251-1102 2265.1044 グリーン
 6-2251-1103 2265.1045 オレンジ
 6-2251-1104 2265.1065 レッド
 6-2251-1105 2265.1022 グレー
 6-2251-1106 2265.1010 ブラック
 445×305×H220 材質:SAN樹脂
 ●積み重ね出来ます。



⑫ グッチーニ スタッキングバスケット用 タイヤ(4ヶ入)2265.0110 〈RGT-D4〉 ¥3,000
 φ60 ポリアミド車、自在×4



⑬ PPラタン アルミ椅子 デラックスタイプ(焼付け塗装) CH-551-DX 〈ZIS-05〉 6-2251-1301 ¥18,000
 φ360×H450
 ●アルミに相調の塗装を施した軽量で丈夫なイスです。



⑭ ラタン スツール SCR-147-SC 〈ZDT-09〉 ¥15,800
 φ340×H440



⑮ ラタン スツール(アジロ座) SCR-123-T-SC-AZ 〈ZST-27〉 ¥24,000
 φ360×H415

ご注文の際は、注文コードをご記入ください。 **TKG**

商品
WEBで探す

TKG カタログ

検索

2252



**① SPA&スチームサウナ用
クロック SKS-280**
(強化防湿・防塵クロック)
〈VKL-05〉 6-2252-0101 ¥18,000

φ280×H47
電源:単3マンガン電池×1本付属
●100%湿度スチームサウナ、浴室お風呂
(温度50℃以下)、岩盤浴、シャワールーム
など湿度の高い水回り全般に使えます。



**② サウナタイマー 12分計
STAC** 〈VTI-27〉 ¥37,000
6-2252-0201 50Hz
6-2252-0202 60Hz

φ270×H70
電源:単相100V
耐熱温度:110℃
耐熱コード1m付
●赤針が1周して1分、黒針が1周して12分です。



**③ サウナタイマー 12分計
KENKO** 〈VTI-28〉 ¥35,000
6-2252-0301 50Hz
6-2252-0302 60Hz

φ300×H70
電源:単相100V
耐熱温度:110℃
耐熱コード1m付
●赤針が1周して1分、黒針が1周して12分です。



④ ドライサウナ用耐熱温度計
〈VOV-01〉 6-2252-0401 ¥5,800
φ200×H30 温度:0~150℃



⑤ サウナ用砂時計 5分計
(壁掛け用・回転板付)
〈VSN-05〉 6-2252-0501 ¥5,900
φ81×192 ●回転式

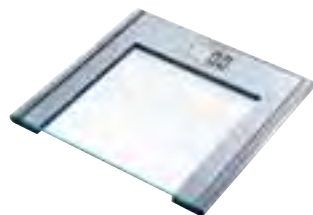

**⑥ ヘルスマーター
シルバーセンス 61350**
〈VHL-21〉 6-2252-0601 ¥9,500

330×320×H23
最大計量:150kg
最少表示:100g
電源:単3乾電池×4本付
●アルミの質感と特殊ガラスが特徴です。
●乗ると自動で電源が入り、降りると自動
的に電源が切れる「オートオン・オフ機能」
を搭載。



**⑦ ヘルスマーター
エレガンススチール 63332**
〈VHL-22〉 6-2252-0701 ¥14,000

310×310×H18
最大計量:150kg
最少表示:100g
電源:ボタン電池3V・CR2430×1個付
●フローリングやタイル上だけでなくカー
ペットや湯上りマット上でも計量可能
なので、置く場所を選びません。
●乗ると自動で電源が入り、降りると自動
的に電源が切れる「オートオン・オフ機能」
を搭載。



**⑧ デジタルヘルスマーター
HD-662**
〈VHL-19〉 6-2252-0801 ¥4,500

288×288×H35
150kg (最小表示 0~100kgまで100g)
100~150kgまで200g)
電源:単3アルカリ乾電池×2本付
●乗るとスイッチが入るステップオンタイプ。
●バックライト付なので暗い所でも測定可能です。
●文字高52mmの大型表示で使い易いヘルス
メーターです。



**⑨ タニタ アナログ
ヘルスマーター HA-650**
〈VHL-20〉 6-2252-0901 ¥3,000

278×292×H60
最大計量:130kg
最小表示:0~130kgまで1kg
●電源不要のアナログヘルスマーター。



⑩ 精密体重計 WB-150
(ポールタイプ) 6-2252-1001 ¥69,000

ひょう量(最大計量):200kg(着衣量含む)
最小測定量:1kg
目量:0.05kg
風袋量(着衣量):10kg
本体寸法:336×301×H87
サイズ表示部寸法:209×159×H56
ポール高:848
質量:約7.1kg
電源:ACアダプタ(DC9V)
または単3アルカリ乾電池6本(別売)
付属品:専用ACアダプタ(DC9V)
●200kgまで50g単位の計量。
●プリセット風袋引き機能付。
●文字高38mmの見やすい表示。

お風呂の湯加減を管理!快適なバスタイムを



⑪ ドリテック デジタル温度計
O-227WT

〈VOV-03〉 6-2252-1101 ¥1,000
φ80×27
電源:単4乾電池×1本付
温度表示範囲:-10℃~50℃
●1mで30分水没しても保護できる
防水レベルです。

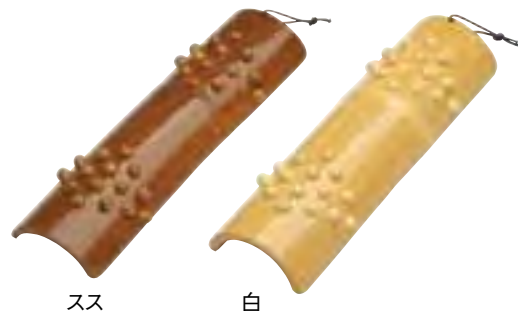

⑫ 竹 イボ付足踏 〈VAS-01〉
6-2252-1201 スス 39-508A ¥1,100
6-2252-1202 白 39-508B ¥1,000

●イボ付で足裏のつばを程よく刺激し、
血行を良くしてくれます。



⑬ 足つぼ健康ボード (抗菌)
(茶殻入り)
〈VAS-02〉 6-2252-1301 ¥1,200

298×285×H22
(折り畳み時147×285×H44)
質量:約230g
材質:ポリプロピレン
●足のサイズが合わない方でも、ツボの位置を
参考にして効果的にお使いいただけます。
●緑茶成分により抗菌・消臭効果があります。



⑭ PPラタン枕
PL-561-BR ブラウン
〈ZMK-01〉 6-2252-1401 ¥5,500

350×195(150)×H130
※ステンレスワイヤー補強入り。



⑮ ブランケット(マイクロファイバー)
JWBK-010

〈VBL-05〉 6-2252-1501 ¥1,600
700×1,250
材質:ポリエステル100%
耐熱ボタン付き

ホテル・
旅館用品

客室備品

浴室用品

福祉施設用品

ホテル・
旅館用品

テーブル・
椅子

サイン

店舗備品



シンプルイズム シリーズ 抗菌 材質:ポリプロピレン 銀イオン配合

- 1 腰かけWL**
(VSV-01) 目 **¥1,300**
6-2253-0101 ホワイト
6-2253-0102 パールブルー
355×283×H210
- 2 腰かけWH**
(VSV-02) 目 **¥2,000**
6-2253-0201 ホワイト
6-2253-0202 パールブルー
380×300×H250
- 3 腰かけ31H**
(VSV-03) 目 **¥2,500**
6-2253-0301 ホワイト
6-2253-0302 パールブルー
390×315×H335
- 4 湯おけST**
(VSV-04) 目 **¥400**
6-2253-0401 ホワイト
6-2253-0402 パールブルー
φ272×H100 3.3ℓ
- 5 洗面器ST**
(VSV-05) 目 **¥500**
6-2253-0501 ホワイト
6-2253-0502 パールブルー
φ327×H100 4.6ℓ



- 6 石けん箱**
(VSV-06) 目 **¥300**
6-2253-0601 ホワイト
6-2253-0602 パールブルー
120×85×H40
- 7 石けん台**
(VSV-07) 目 **¥300**
6-2253-0701 ホワイト
6-2253-0702 パールブルー
130×100×H40
- 8 手おけ**
(VSV-08) 目 **¥400**
6-2253-0801 ホワイト
6-2253-0802 パールブルー
φ145×267×H143 1.2ℓ
- 9 ボトルラック3段**
(VSV-09) 目 **¥2,100**
6-2253-0901 ホワイト
6-2253-0902 パールブルー
273×145×H355
- 10 湯かき棒 ホワイト**
(VSV-10) 目
6-2253-1001 **¥1,000**
180×127×全長621
- 11 ハンディバスケット
ホワイト** (VSV-11) 目
6-2253-1101 **¥1,000**
280×235×H135
- 12 バスケット ホワイト**
(VSV-12) 目
6-2253-1201 **¥1,300**
540×398×H215



バスカTR シリーズ 材質:ポリプロピレン

- 13 腰かけDX**
(ZVS-02) 目 **¥2,100**
6-2253-1301 ブロンズ
6-2253-1302 パールホワイト
377×308×H255
- 14 腰かけ31H**
(ZVS-03) 目 **¥2,750**
6-2253-1401 ブロンズ
6-2253-1402 パールホワイト
390×315×H335
- 15 腰かけ40H**
(ZVS-04) 目 **¥3,500**
6-2253-1501 ブロンズ
6-2253-1502 パールホワイト
400×320×H410
- 16 洗面器**
(ZVS-01) 目 **¥660**
6-2253-1601 ブロンズ
6-2253-1602 パールホワイト
φ325×H100 4.4ℓ
- 17 湯おけ**
(ZVS-05) 目 **¥550**
6-2253-1701 ブロンズ
6-2253-1702 パールホワイト
φ270×H100 3.2ℓ
- 18 手おけ**
(ZVS-07) 目 **¥660**
6-2253-1801 ブロンズ
6-2253-1802 パールホワイト
150×277×H155 1.4ℓ
- 19 石けん台**
(ZVS-06) 目 **¥440**
6-2253-1901 ブロンズ
6-2253-1902 パールホワイト
142×112×H45



- 20 桧風呂椅子 (中)**
(ZHL-01) 目 6-2253-2001 **¥4,900**
260×165×H158
- 21 白木風呂椅子 (中)**
(ZHL-02) 目 6-2253-2101 **¥4,000**
258×170×H155
- 22 桧風呂椅子 (大)**
(ZHL-03) 目 6-2253-2201 **¥6,400**
300×180×H190
- 23 白木石けん台**
(ZST-01) 目 6-2253-2301 **¥2,100**
225×160×H70
- 24 サワラ湯桶 (銅タガ)**
(ZYO-02) 目 6-2253-2401 **¥4,350**
φ225×H115
- 25 サワラ湯桶 (ステンレスタガ)**
(ZYO-03) 目 6-2253-2501 **¥4,550**
φ225×H115
- 26 サワラ片手湯桶**
(ZYO-04) 目 6-2253-2601 **¥4,900**
φ143×H245



- 27 ヒバ・特選風呂椅子**
(ZHL-40) 目
6-2253-2701 58142 大 **¥7,900**
300×200×H300
6-2253-2702 58143 小 **¥6,350**
300×180×H250



- 28 コスモマット 18号**
(KMT-49) 目 6-2253-2801 **¥31,000**
900×1,800 : アイボリー
材質:パイル・特殊ポリエステル(クラレ コスモロン)
基布・ソフトバック/ラテックス仕様(防カビ剤配合)
パイル長:14mm(タフト上がり)
質量:1,363g/㎡目付き「基布別」
※4辺オーバーロック加工(50R付き)



お風呂場、シャワー室などから更衣室へ行くまでの通路などに大活躍するのがコスモマットです。

お湯の加熱燃料費を大幅節約!

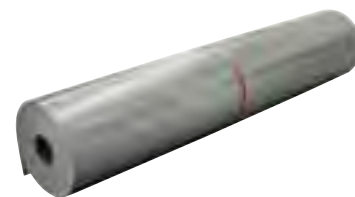

- 29 ワコー 業務用 アルミ保温シート (ロール)** (VHO-01)
6-2253-2901 10m **¥17,000**
6-2253-2902 20m **¥27,000**
幅1,200 厚み4
材質:発砲ポリエチレン(表面/PETアルミ蒸着フィルム)
耐熱温度:60℃



●湯面に浮かべるだけで、空気中に逃げていく熱を防ぎ、お湯の温度低下を防いでくれます。
●温泉・大浴場・温水プールなど、お湯の加熱燃料費を大幅節約します。

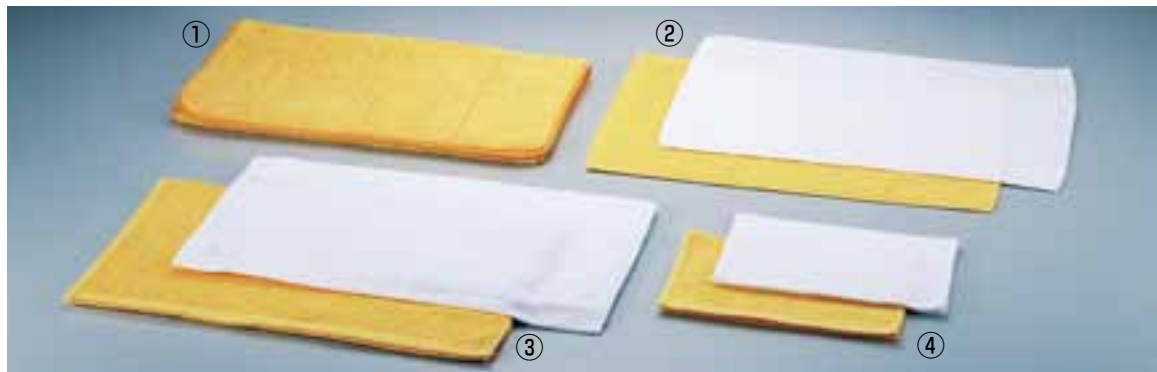

- ① 業務用 サウナマット (3枚入)**
 〈VSU-01〉 6-2254-0101 ¥15,400
 700×1,300 綿100% (2000枚 質量:1枚約625g)
- ② 業務用 バスマット (6枚入)** 〈VBS-01〉
 6-2254-0201 白 ¥7,800 400×600 綿100%
 6-2254-0202 黄 ¥8,400 (650枚 質量:1枚約203g)

- ③ 業務用 バスタオル (6枚入)** 〈VBS-02〉
 6-2254-0301 白 ¥11,600 600×1,300 綿100%
 6-2254-0302 黄 ¥13,000 (1000枚 質量:1枚約312g)
- ④ 業務用 フェイスタオル (1ダース入)** 〈VHE-02〉
 6-2254-0401 白 ¥5,000 320×800 綿100%
 6-2254-0402 黄 ¥5,400 (220枚 質量:1枚約68g)
 ※特注名入れ360枚から承ります。



- ⑤ 業務用バスマットMU**
 〈VBS-18〉 6-2254-0501 バイオレット ¥9,800
 6-2254-0502 ベージュ
 600×900 材質:パイル/ポリエステル(モール糸)
 ●マイクロファイバーに吸収された水分は、毛細管現象でゲングン拡散され蒸発していくので、いつもマットの表面はサラサラの肌触りです。
 ●安心のズレにくいバックキング採用で、自在に敷きつめることが可能です。



- ⑥ 業務用 サウナマット (1袋・3枚入)**
 LM 322000
 〈VTO-11〉 6-2254-0601 ¥15,400
 700×1,300 綿100% (2000枚 質量:1枚約625g)



- ⑦ 業務用 バスタオル (1袋・6枚入)**
 No.51100 〈VTO-12〉 ¥13,000
 6-2254-0701 エンジ No.70
 6-2254-0702 グレー No.79
 600×1,300 綿100% (1000枚 質量:1枚約312g)



- ⑧ バスタオル No02056 ホワイト**
 〈ZBS-01〉 6-2254-0801 ¥3,500
- ⑨ バスタオル No02055 ブラック**
 〈ZBS-10〉 6-2254-0901 ¥3,000
 ⑧⑨
 630×1,300 綿100%
 ●日本製(泉州産)で、しっかり丈夫に仕上げられています。
 ●業務用、サロンやマッサージなどにおすすめです。



- ⑩ 日本手拭い** 〈ZTN-08〉 ¥800
 6-2254-1001 No00093 豆絞り
 6-2254-1002 No00094 唐草文様
 6-2254-1003 No00095 黄八丈文様
 6-2254-1004 No00096 青海波文様
 6-2254-1005 No00097 矢羽根文様
 6-2254-1006 No00098 白無地
 約340×1,000
 綿100%
 収縮率:約15%

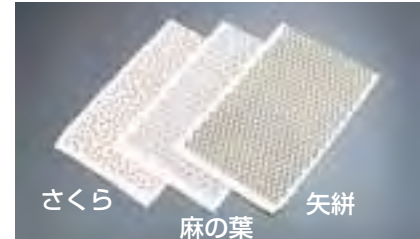

- ⑪ 和風柄 ボディタオル**
 〈VBD-06〉 ¥600
 6-2254-1101 さくら(えんじ)
 6-2254-1102 麻の葉(紺)
 6-2254-1103 矢絰(緑)
 300×1,000
 材質:綿100%
 ●天然素材として最もポピュラーな綿100%を使用した肌やさしいタオルです。またこの商品には、蛍光染料は含まれていません。



- ⑫ 天然へちま** 〈JHT-04〉
 6-2254-1201 L 約350 ¥800
 6-2254-1202 S 約120 ¥400
 ●へちまでマッサージしながら洗った時の肌ざわりの良さは、天然素材ならではのものです。



- ⑬ ボディスポンジ**
 (1袋50個入)
 〈ZBD-17〉 6-2254-1301 ¥1,500
 110×70×H33



- ⑭ 泡アワコットン ボディタオル**
 〈VBD-03〉 6-2254-1401 ¥600
 250×1,000
 材質:綿70% 指定外繊維(ユニチカ テラマック)30%
 ●良質の細く柔らかい綿糸とどうもろこしからできた糸を合わせてふっくらと編み上げていますので、ソフトな洗い心地でお肌への負担も少なく皮膚の敏感な方にも安心してお使い頂けます。



- ⑮ 備長炭 ボディタオル**
 〈VBD-01〉 6-2254-1601 ¥700
 300×1,000
 材質:綿90% レーヨン10%
 ●マイナスイオンによる癒し効果
 ●天然の消臭効果 ●備長炭繊維使用
 ※蛍光染料は含まれていません。



- ⑯ トウモロコシ ボディタオル**
 〈VBD-02〉 6-2254-1801 ¥600
 250×900
 材質:指定外繊維(ユニチカ テラマック)100%
 ●泡立ちが良く、天然へちまに似た肌ざわりです。

- ⑰ 泡アワ 麻 ボディタオル**
 〈VBD-04〉 6-2254-1501 ¥700
 250×1,000
 材質:麻(ラミー)45% 指定外繊維(ユニチカ テラマック)55%
 ●どうもろこしを原料とした生分解繊維(ユニチカ テラマック)をベースに使っていますので環境にも優しく、泡立ち・泡切れが良く、すすぎがとても簡単です。

- ⑱ 泡アワ シルク ボディタオル**
 〈VBD-05〉 6-2254-1701 ¥1,000
 280×1,000
 材質:絹40% 指定外繊維(ユニチカ テラマック)60%
 ●絹は、ヒトの皮膚組織に最も近く18種類のアミノ酸を含んでいます。
 ●どうもろこしを原料とした生分解繊維(ユニチカ テラマック)をベースに使っていますので環境にも優しく、泡立ち・泡切れが良く、すすぎがとても簡単です。

- ⑲ ナイロンタオル レギュラー**
 クリアマット袋入(500枚入)
 〈ZTO-07〉 6-2254-1901 ¥40,000
 150×900



ホテル・旅館用品

客室備品

浴室用品

福祉施設用品

主成分は、パームオイルとアロエエキス。品質と機能の進化がユーザーの繁栄を応援します。

ホテル・旅館用品

テーブル・椅子

サイン

店舗備品



1 アロエシャンプー 500ml
 <ZAL-01> 目 6-2255-0101 ¥1,200 [15]
 ●主成分 天然植物パームオイル
 ●潤い成分アロエエキス配合



3 アロエリンス&シャンプー 500ml
 <ZAL-04> 目 6-2255-0301 ¥1,200 [15]
 ●植物系の洗浄成分に潤い成分、アロエエキス配合



2 アロエコンディショナー 500ml
 <ZAL-02> 目 6-2255-0201 ¥1,200 [15]
 ●天然植物パームオイル、潤い成分アロエエキス、毛細保護成分ホホバオイル配合



4 アロエボディソープ 500ml
 <ZAL-03> 目 6-2255-0401 ¥1,200 [15]
 ●主成分 天然植物パームヤシ
 ●自然でやさしい保湿成分、アロエエキス配合



5 リンス&シャンプー 2g (詰替用)
 <ZLV-08> 目 6-2255-0501 ¥2,300 [8]



6 ボディソープ2g (詰替用)
 <ZBD-08> 目 6-2255-0601 ¥2,300 [8]



7 トリートメント・シャンプー 2g (詰替用)
 <ZSY-18> 目 6-2255-0701 ¥2,500 [8]
8 トリートメント・リンス 2g (詰替用)
 <ZLV-09> 目 6-2255-0801 ¥2,500 [8]



9 リンス&シャンプー 5.5g (詰替用)
 <ZLV-07> 目 6-2255-0901 ¥8,100 [3]
10 ボディソープ 5.5g (詰替用)
 <ZBD-07> 目 6-2255-1001 ¥8,100 [3]



11 クリップキャップディスペンサー クリア
 <ZDI-01> 目 6-2255-1101 ¥600
 160×75×H210
 ●詰換え用の袋がそのまま使用出来ます。

夏の定番。ひんやり涼しいおもてなし

アラ!介護シリーズ⁽¹⁴⁾⁽¹⁵⁾

乾燥肌やデリケートな肌の保護に必要な成分をバランスよく配合しています。



12 業務用 クールール ボディソープ
 <ZBD-16> 目
 6-2255-1201 18ℓ ¥12,000
 6-2255-1202 専用1,000mlアプリケーター ¥330
 ●汗でベタつく体を爽快成分メントールでクールにスッキリと洗い上げます。
 ※専用アプリケーターは別売です。



13 業務用 クールール シャンプー
 <ZSY-72> 目
 6-2255-1301 18ℓ ¥12,000
 6-2255-1302 専用1,000mlアプリケーター ¥330
 ●爽やかなメントールの香り。男女問わずご使用いただけます。
 ※専用アプリケーターは別売です。



14 フェニックス アラ! ボディソープ(コック付) <ZBD-12> 目
 6-2255-1401 18ℓ ¥18,000
 6-2255-1402 18ℓ 1,200mlアプリケーター付 ¥18,300
 ●乾燥肌に保湿剤としての植物エキスがお肌に潤いを与え、汚れをさっぱりと洗い落とします。



15 フェニックス アラ! リンスインシャンプー(コック付) <ZSY-65> 目
 6-2255-1501 18ℓ ¥18,000
 6-2255-1502 18ℓ 1,200mlアプリケーター付 ¥18,300
 ●天然植物エキスとラプリン誘導体(羊毛油)配合。しっとりしなやかな髪に仕上げます。



16 フェニックス あたま&からだシャンプー <ZSY-66> 目
 6-2255-1601 4ℓ [4] ¥4,000
 6-2255-1602 4ℓ 1,200mlアプリケーター付 [4] ¥4,300
 6-2255-1603 18ℓ ¥15,000
 6-2255-1604 18ℓ 1,200mlアプリケーター付 ¥15,300
 ●これ1本であたまもからだも洗えるので、入浴時の効率がアップします。
 ●グリチルリチン酸ジカリウム(保湿成分)配合なので介護者の手・指に潤いを与えます。



17 フェニックス ハーブ ボディソープ <ZBD-14> 目
 6-2255-1701 4ℓ [4] ¥3,500
 6-2255-1702 4ℓ 1,200mlアプリケーター付 [4] ¥3,800
 6-2255-1703 18ℓ ¥8,000
 6-2255-1704 18ℓ 1,200mlアプリケーター付 ¥8,300
 ●9種類のハーブエキス配合。
 ●フルーティフローラルの香り。



18 フェニックス ハーブ リンスインシャンプー <ZSY-68> 目
 6-2255-1801 4ℓ [4] ¥3,500
 6-2255-1802 4ℓ 1,200mlアプリケーター付 [4] ¥3,800
 6-2255-1803 18ℓ ¥8,000
 6-2255-1804 18ℓ 1,200mlアプリケーター付 ¥8,300
 ●9種類のハーブエキス配合。
 ●フルーティフローラルの香り。

●ご注文の際は、注文コードをご記入ください。 **TKG**

商品
WEBで探す

TKG カタログ

検索

2256



① ライオン 植物物語 シャンプー

〈ZSY-56〉 6-2256-0101 ¥10,000

10ℓ ①

- 植物アミノ酸を髪にサプリメント!
- 洗う成分100%植物生まれ。
- キューティクルのめくれを抑え、キメを整えて髪本来の艶にうるおいアップ!

② ライオン 植物物語 コンディショナー

〈ZLV-11〉 6-2256-0201 ¥10,000

10ℓ ①

- 植物生まれの保水エッセンス配合!
- オリゴ糖配合で髪の内部の水分を保ちみずみずしく、しなやかに仕上げます。
- 100%が植物(菜の花・ココヤシ・バームヤシ)

③ ライオン 植物物語 ボディーソープ

〈ZBD-11〉 6-2256-0301 4ℓ ③ ¥5,100

6-2256-0302 10ℓ ① ¥11,200

- 皮膚の弱い方や敏感肌のスキンケアに!
- お肌にやさしく潤う植物物語ボディーソープは洗う成分100%植物生まれ。保水エッセンス(オリゴ糖)配合で肌の水分をキープ、みずみずしい素肌を保ちます。



④ ライオン シャンプー用 アプリケーター 1200ml

〈ZAP-01〉 6-2256-0401 ¥500

⑤ ライオン リンス用 アプリケーター 1200ml

〈ZAP-02〉 6-2256-0501 ¥500

⑥ ライオン ボディーソープ用 アプリケーター 1200ml

〈ZAP-03〉 6-2256-0601 ¥500

⑦ ライオン アプリケーター 1200ml用トレイ

〈ZAP-04〉 6-2256-0701 ¥1,100

- 1,200ml×2本と石鹸1個を収納できます。



⑧ ライオン 植物物語 化粧石鹸 (100g×120入)

〈ZST-38〉 6-2256-0801 ¥9,700

- 必要な成分だけで仕上がる石鹸へのこだわり!
- 保水エッセンス配合で素肌に潤い。洗う成分100%が植物生まれ。
- 泡立ちよくしっとり仕上がります。リラックス効果のあるホワイトフローラルの香りです。



⑨ タカギ キモチイイシャワー WT JSA022 (節水・低水圧タイプ)

〈VSY-13〉 6-2256-0901 ¥1,250

70×63×H280

- 約0.3mmの細い水流で、今までに無いキモチイイシャワーができました。
- しっかり浴びられるワイドシャワー。



⑩ タカギ キモチイイシャワピタ WT JSB022 (節水・低水圧タイプ)

〈VSY-14〉 6-2256-1001 ¥1,630

70×63×H280

- 約0.3mmの細い水流で、今までに無いキモチイイシャワーができました。
- しっかり浴びられるワイドシャワー。
- ボタン操作で簡単節水。



⑪ タカギ マッサージシャワピタ ヘッド JS436GY (節水タイプ)

〈VSY-15〉 6-2256-1101 ¥3,500

110×60×300

- 脈動ある水流で血行を促進するマッサージ、爽快感のあるミストなど5つの水形を楽しめます。(マッサージプラス、シャワー、ミストプラス、マッサージ、ミスト)
- ボタン操作で簡単節水。

関連商品 浴室用洗剤・カビ取剤→P.1184・1185

注意!

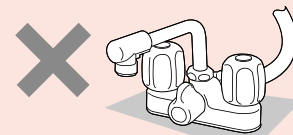

上記混合栓タイプにはストップ式はご使用できません。
⑨キモチイイシャワー WT JSA022をご使用下さい。



⑫ マイクロバブルシャワーヘッド リュクア

〈VSY-08〉 6-2256-1201 ¥16,800

全長:263

材質:本体/ABS樹脂、真鍮(ニッケルメッキ)、ポリカーボネイト、耐熱ゴム
カートリッジ/ABS樹脂、亜硫酸カルシウム、不織布、スポンジ、サンゴミネラルセラミックホワイト

質量:約200g

使用可能温度:5~60℃

マイクロバブル発生最低水量:6ℓ/分

推奨使用環境:8ℓ/分 水圧0.1MPa以上

付属品:塩素除去カートリッジ×1本、取付アタッチメント×3種

- マイクロバブル発生装置を内蔵し、高圧ポンプなどを使用せずにマイクロバブルを発生させることができるシャワーヘッドです。
- マイクロバブル発生装置の特殊な構造により、約15~20%程度の節水効果があります。

※交換用カートリッジは必ず⑬専用カートリッジをご使用ください。



⑬ マイクロバブルシャワーヘッド リュクア専用 塩素除去カートリッジ

〈VSY-09〉 6-2256-1301 ¥3,600

φ22×全長153

使用材料:亜硫酸カルシウム、不織布、スポンジ、サンゴセラミックミネラルホワイト

脱塩素能力:約7,000ℓ

交換目安:約3ヶ月

●⑫専用の取替えカートリッジです。

■付属アタッチメント



※上記以外の場合は別途別売のアタッチメントをご用意いただく必要があります。



■「マイクロバブル」とは…

発生時における気泡径が0.05mm(50μm)以下の極めて小さい泡の事です。また時間とともにさらに小さくなり数十秒ほどで水中にて消滅します。極端に気泡が小さいマイクロバブルは、微細なゴミを吸着して水面に浮上させる性質を持ち、水産物の洗浄や水質浄化などにも応用されています。

■カートリッジの交換時期

カートリッジ内のミネラルホワイトボールが溶けてなくなりましたら交換時期の目安となります。 ※交換時期はご使用頻度、水道水質、ご利用地域により異なります。

ホテル・旅館用品

客室備品

浴室用品

福祉施設用品

介護 入浴用品

ホテル・旅館用品

テーブル・椅子

サイン

店舗備品



快適な座面
凸凹が少なくごみが溜まりにくいので衛生的です。吸水によるカビやニオイが発生しにくい構造です。ソフトパッドで座り心地が快適です。背もたれと座面のパッドは取り外して洗えます。



コンパクト



ワイド



跳ね上げ式肘掛
肘掛は跳ね上げ式なので、入浴時の動作がラクです。

握り部
立ち座り時に体を支えやすく、負担を緩和します。

①～③
材質:本体/ポリエチレン ソフト座面・背もたれ/EVA樹脂
脚部/アルミ、合成ゴム 肘掛/エラストマー
座高調節:5段階(350～450mm 25mm間隔)
耐荷重:100kg

座ったまま局部が洗いやすく、介助がしやすい。



コンパクト

ワイド



コンパクト

ワイド



コンパクト

ワイド

やわらかシャワーチェア ピンク

① 背なし 〈VSY-04〉

6-2257-0101 コンパクト ¥12,500

間口430×奥行430×高さ350(最大450)
座面サイズ:400×325 質量:2.3kg

6-2257-0102 ワイド ¥13,000

間口520×奥行510×高さ350(最大450)
座面サイズ:500×325 質量:2.5kg

② やわらかシャワーチェア ピンク U型背付

6-2257-0201 コンパクト ¥16,500

間口430×奥行490×高さ700(最大800)
座面サイズ:390×350 質量:3.0kg

6-2257-0202 ワイド ¥17,000

間口520×奥行540×高さ700(最大800)
座面サイズ:485×350 質量:3.3kg

③ やわらかシャワーチェア ピンク U型肘掛付

6-2257-0301 コンパクト ¥24,000

間口520×奥行540×高さ700(最大800)
座面サイズ:390×350 質量:5.1kg

6-2257-0302 ワイド ¥24,500

間口520×奥行540×高さ700(最大800)
座面サイズ:485×350 質量:5.3kg



背なし

背付

肘掛付



浴槽壁にぴったり横付け
浴槽とのすき間が少ないので座ったまま移乗できます。



L型



M型・H型

⑤ 浴そう台 高さ調節付 すべり止め ピンク

〈VYK-03〉

6-2257-0501 L型 ¥20,000

410×300×H125(最大140 2段階調節)

6-2257-0502 M型 ¥20,500

410×300×H165(最大210 4段階調節)

6-2257-0503 H型 ¥21,500

410×300×H210(最大300 7段階調節)

材質:天板/ポリプロピレン 天板シート/エラストマー
ゴム脚/合成ゴム 脚フレーム/ステンレス
●1.5cm間隔で細かい高さ調節可能。体格や浴槽の深さに合わせて選べます。
●浴槽内、洗い場兼用です。

④ 折りたたみシャワーチェア R型ピンク

6-2257-0401 背なし 495×450(最大540)×H350(最大450) 3.2kg ¥19,000

6-2257-0402 背付 495×450(最大540)×H630(最大730) 3.9kg ¥23,000

6-2257-0403 肘掛付 495×450(最大540)×H630(最大730) 4.9kg ¥26,000

座面サイズ:450×325

材質:本体/ポリエチレン ソフト座面・背もたれ/EVA樹脂
脚部/アルミ、合成ゴム 肘掛/ポリプロピレン、エラストマー
シャワーフック/ポリアセタール

座高調節:6段階(350～450mm 20mm間隔)

耐荷重:100kg



跳ね上げ式肘掛
入浴時の移動がラクです。(肘掛付)



強力吸盤

ミニ吸盤付きなので、浴槽内にもしっかり設置できます。



お手入れしやすい

天板を外して洗い、清潔を保てます。



ラクラク高さ調整

高さ調節ピンの脱着で簡単に高さ調節できます。



⑥ シャワーチェア CFN5003

〈ZSY-07〉 6-2257-0601 ¥12,000

500×425×H385～510

材質:ポリプロピレン
アルミニウム



⑦ シャワーチェア 背もたれ付 CFN5004

〈ZSY-08〉 6-2257-0701 ¥15,000

500×425×H750～875

座高:385～510
材質:ポリプロピレン
アルミニウム

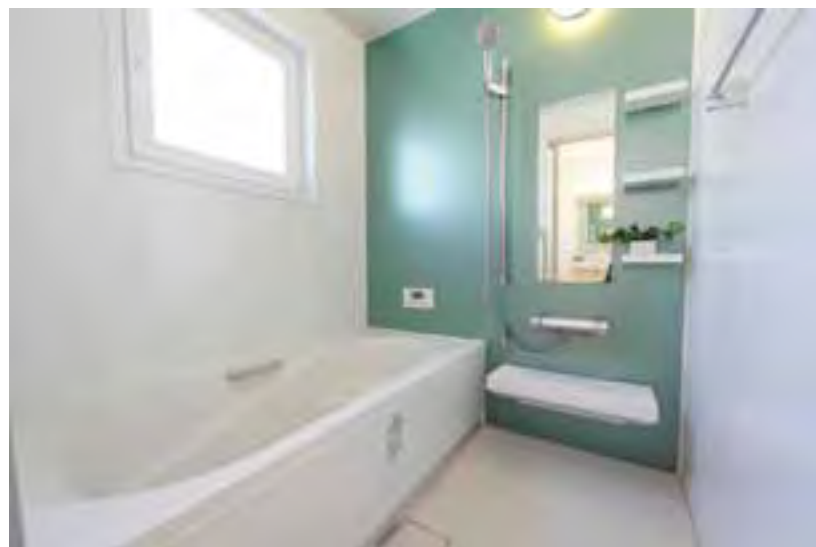

ご注文の際は、注文コードをご記入ください。 **TKG**

商品
WEBで探す

TKG カタログ

検索

2258

手もとを気にせず安心してバイキングを楽しめます!



① アルミ車椅子 (折りたたみ式) KZ-10L
 〈ZKL-63〉 6-2258-0101 ¥70,000
 1,025×580×H880
 材質:アルミフレーム・ポリエステル
 ※非課税商品になります。



② バイキングカート
 〈HBI-01〉 6-2258-0201 ¥20,000
 500×587×H808
 有効トレイ寸法:450×320
 材質:鉄/ポリエステル樹脂系粉体塗装
 キャスター:自在φ50mm×4 ゴム製
 ●お年寄りの方でも、一人で安心してバイキングを楽しみながら移動でき、料理を運ぶことができます。
 ●手荷物がある場合でも、支柱のフックに掛けたり、下部の網棚にのせることができます。
 ●使用しない時は重ねて収納できるので、狭いスペースを有効に活用できます。



ホテル・旅館用品

客室備品

浴室用品

福祉施設用品



軽量ステッキ
③ ストレートW222CM
 〈ZST-10〉 6-2258-0301 ¥3,800
 素材:軽量アルミニウムパイプ
 長さ:80~95cm (7段階調節)
④ 折りたたみ式 A555CM
 〈ZST-11〉 6-2258-0401 ¥4,200
 素材:軽量アルミニウムパイプ
 長さ:80~92cm (5段階調節)



⑤ 昇降補助踏台 イッポ 〈VHM-01〉

	天板寸法	kg	
6-2258-0501	SPS2.0-173 410×360×H170 330×300	2.3	¥19,000
6-2258-0502	SPS2.0-175 580×360×H170 500×300	3.0	¥22,000

最大使用質量:150kg
 ●天板には安心の滑り止めゴムが貼り付けてあります。
 ●玄関やベッドに乗り降りする時の最初の一步が楽になります。
 ●スタッキングできるので、施設などで複数保有されても置き場所を取りません。

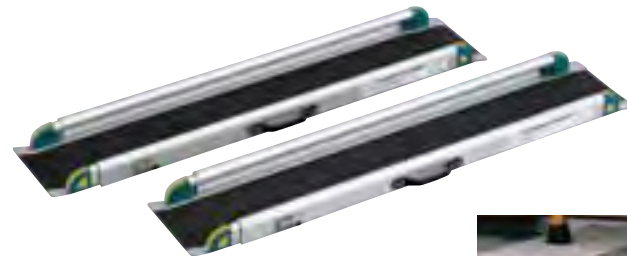

⑥ ワンタッチスロープ
 〈ZSL-06〉 6-2258-0601 ¥65,000
 1,290(最大2,090)×275×H70
 質量:15kg(1セット)
 材質:アルミ合金
 耐荷重:300kg(1セットあたり)
 ●簡単5段階伸縮、レバー操作で1,290~2,090mmまで5段階の長さに調節できます。
 ●持ち運びに便利な持ち手付。
 ●下方接地面はズレ防止ゴム付。
 ●走行面は車椅子の車輪が滑りにくい表面加工がしてあります。
 ※電動三輪車、車軸及び電動ユニットの最低地上高が8cm以下の車椅子、タイヤ幅が13cm以上の車椅子にはご使用になれません。



■スロープの長さで対応する段差の高さの目安

スロープの長さ (cm)	参考段差 (高さ cm)	
	使用時長さ	有効長さ
129	119	約10~14 (自走の場合) / 約20~23 (介助の場合)
149	140	約11~17 (自走の場合) / 約23~28 (介助の場合)
169	160	約13~20 (自走の場合) / 約26~32 (介助の場合)
189	180	約15~22 (自走の場合) / 約30~36 (介助の場合)
209	200	約17~25 (自走の場合) / 約33~40 (介助の場合)

ニトムズ



⑦ ニトムズ ドアノブレバー M580
 〈ZLB-11〉 6-2258-0701 ¥1,000
 φ70×全長153
 取付可能サイズ:ドアノブ径47~53mm
 材質:ABS樹脂、合成ゴムエラストマー
 ●丸いドアノブに取り付けるだけで、レバー式に変えられ、ラクラク開閉操作ができます。

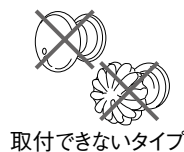
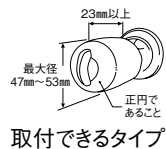

⑧ ニトムズ 蛇口ハンドルレバー M581
 〈ZLB-12〉 6-2258-0801 ¥800
 φ70×全長97
 取付可能サイズ:蛇口ハンドル径47~53mm
 材質:ABS樹脂、合成ゴムエラストマー
 ●水道の蛇口ハンドルに取りつけて、開閉作業をラクにします。

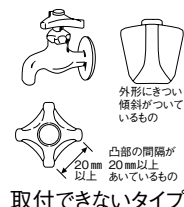

⑨ 立つ湯たんぽ (袋付) M
 〈ZYT-01〉 6-2258-0901 ¥1,700
 270×220×H110 2.6ℓ
 材質:本体/ポリエチレン
 キャップ/ポリプロピレン、耐熱ゴムパッキン



⑩ 立つ湯たんぽ レディース&ベビー 2ℓ (袋付)
 〈ZYT-02〉 6-2258-1001 ¥2,300
 275×235×H100
 材質:本体/ポリエチレン
 カバー●キャップ/ポリプロピレン

⑨⑩
 ●取っ手付きの本体は熱いお湯を入れても持ち運びに便利です。
 ●本体は垂直に立ちますので場所をとりません。
特長 ●身体から水分を吸収せずに、やわらかな温度で温めますので、刺激も少なく、のどもいためます。
 ●本体とカバーの間に温かい空気の層ができ、その温かい空気がやさしく外側へ発散されます。



ホテル・
旅館用品

テーブル・
椅子

サイン

店舗備品

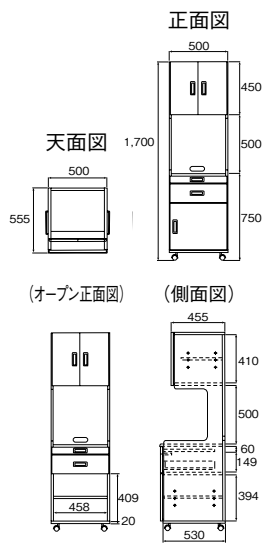

直送受約3ヶ月



●下部の移動棚を外すとミニ冷蔵庫が収納できます。(収納サイズ 458×510×H394)

直送受約3ヶ月

① 床頭台(しょうとうだい) UF1-LDM

〈VSY-10〉 6-2259-0101 ¥131,700

500×555×H1,700 55.0kg
●下部扉は左右変更可能で設置場所により扉を反転させ使用できます。

- ①・②
材質:特殊化粧シート+パーティクルボード・低圧メラミン化粧板・PVC(真空プレス加工)
●収納棚の棚板は60mmピッチ3穴で高さ調整ができます。
●便利なスライドテーブル・折りたたみ式タオル掛け(左右)・キャスター付。
●引き出しにはスライド式の鍵もご用意できます。(特注)

② 床頭台(しょうとうだい) UF1-LOM

〈VSY-11〉 6-2259-0201 ¥120,900

500×555×H1,700 51.2kg



座面の高さ調節
脚部を回転させて座面を35~45cmに調節できます。



便利な小物収納
トイレトイレットペーパーや消臭剤の収納に便利です。



ラクラクお手入れ
バケツ受けは、外して水洗いできます。



肘掛3段階調節
使う方の体格や症状に合わせて高さ調節ができます。
ベッドの反対側の肘掛を下げると、サイドからの介助にも便利です。

③ ポータブルトイレ きらく PS2型

〈ZPC-72〉 6-2259-0301 ¥23,000

580×568×H768(最大868) 質量:9.8kg
材質:本体・バケツ・便座/ポリプロピレン
背もたれ・肘掛/ABS樹脂
耐荷重:100kg
付属品:便座カバー1枚
●ワンタッチで肘掛が便座面まで下げられ(3段階調節)ベットからの移乗がラクです。
●ワンタッチレバーには安全ロック機能が付いているので安心です。

ほどよい角度のノズルで、ねらった所をラクラク洗浄!



⑥ おしりシャワー レギュラー

〈ROS-20〉 6-2259-0601 ¥1,200

6-2259-0601 グリーン
6-2259-0602 ピンク
70×83×H271
450c.c.(洗浄:大人2回分)
●おむつ交換、ポータブルトイレ使用時に便利です。



④ おむつペール 45型

〈ZPC-69〉 6-2259-0401 ¥8,000

300×425×H686
●おむつ入れシール付
●消臭剤1個付



フタの裏面に消臭剤をニオイを防ぎ、汚物が見入るカバーを付けてあえないよう、フタとおむつ受けは特殊な形になっています。



⑤ 安全尿器 (1,000ml) 〈VNY-01〉

		寸法		
6-2259-0501	男性用 6-51	110×300×H130	φ60	¥1,000
6-2259-0502	女性用 6-52	110×400×H130	105×140	¥1,200

材質:本体/ポリエチレン キャップ/ポリプロピレン
●口部(アダプター)脱着式で洗浄に便利。



⑦ 簡易トイレ強力凝固・消臭剤 400 CH888

〈ZGU-01〉 6-2259-0701 ¥1,400

400g
主成分:ケイ酸塩鉱物・高分子吸収材
●使用量の目安:1回約20g(約20回分)

- 用途:簡易トイレの糞尿をすばやく固めて消臭し、ゼリー状に固まるので簡単に捨てられます。※水洗トイレには流せません。
●可燃ごみとして処分できます。



約30秒で予測検温、先の曲がる体温計



⑧ やわらかタッチ体温 TO-200PK

〈ZTI-61〉 6-2259-0801 ¥1,450

140×22×H12
温度測定範囲:32.0~42.9℃
電源:アルカリボタン電池LR41×1個付
●予測式のため約30秒で測定が完了します。
●本体の先(測温部)が曲がるのでやさしくわきにフィットします。
●メモリー機能で自動的に最後の測定温度を保存します。
●収納ケース付
医療機器認証番号 227AKBZX00022000

額でも耳でも約2秒ではかれる赤外線体温計



⑨ 赤外線体温計 TO-300WT

〈ZTI-62〉 6-2259-0901 ¥4,600

124×35×H24
温度測定範囲:体温計モード32.0~42.9℃
温度計モード 5.0~70.0℃
電源:リチウム電池CR2032×1個付
●動いてしまうお子様や風邪をひいて額で温度をはかれない時に耳でもはかれます。
●体温の他に周囲の温度もはかれます。
医療機器認証番号 227AKBZX00008000

お薬・サプリメントの飲み忘れの防止に大活躍!

⑩ ウィークリー投薬ポケット W-165 クリアー×クリアー

〈RTU-01〉 6-2259-1001 ¥2,380

680×340
ポケット寸法:70×60 28個
145×140 1個
175×140 1個
材質:塩化ビニール樹脂
●1日4回分(朝・昼・夕・寝る前)×1週間分のお薬の管理ができます。
●入り口が開いて手が入りやすくお薬が取り出しやすいマチ付ポケット。
●体温計や診察券を収納できる大きなポケット付。

へり付だから持ちやすく、手をかけやすい。



⑪ 使っていいね! うがい受け

〈RUG-02〉 6-2259-1101 ¥700

227×130×H86 容量:700c.c.
材質:ポリプロピレン(耐熱120℃)
●うがいや吐物の受水容器として最適です。
●介護する方も持ちやすく、飛び散りにくい形状です。安心してお使いいただけます。
●持ち変えずに吐水を捨てられます。

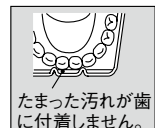
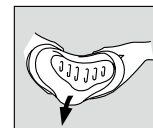

入れ歯洗浄の容器としても使えます。

ご注文の際は、注文コードをご記入ください。

TKG

商品
WEBで探す

TKG カタログ

検索

2260



① ニュージャストヘルパーグローブ (介護・看護専用)

6-2260-0101	SS	約230	¥2,600
6-2260-0102	S	約250	¥2,600
6-2260-0103	M	約270	¥2,600
6-2260-0104	L	約300	¥2,750

材質:ポリプロピレン
1箱(500枚入):使いすて用
●五本絞りで指の付け根までぴったりフィットします。



Aは手のひら周りの目安サイズです。



② メディカルメッシュ丸型 超厚判

6-2260-0201	(300枚入) 70	¥11,400
6-2260-0202	(300枚入) 100 (超厚手)	¥14,400

300×600
質量:70/1㎡あたり70g
100/1㎡あたり100g
材質:レーヨン不織布
●ポリウムのある不織布で抜群の強度。
●安定化二酸化塩素のしっとりとした素材で拭いた後もさらりとして快適です。

医療・介護現場でのご使用に!



③ クレシア ジャンボ消毒ウェットタオル

6-2260-0301	本体	¥5,000
6-2260-0302	詰替	¥3,000

シートサイズ:150×300
材質:レーヨン不織布
濃度:エタノール79.15vol%
●レーヨンとポリオレフィン不織布の複合素材なのでケバ立ちにくく、強度のあるウェットタオルです。
●指定医薬部外品



④ フェイス&ボディシート クールリフレ

6-2260-0401	本体 (70枚入)	¥4,200
6-2260-0402	詰替 (70枚入)	¥2,600

シートサイズ:350×300
●メントール配合で、すっきり爽やかに汗を拭きとります。
●1枚で全身に使える大判仕様です。



⑤ 防水シート(10枚入)白

1,200×1,000

材質:レーヨン/ポリエチレン
●オムツの漏れ対策に、使いきりタイプの防水シートです。



⑥ ディスポシート(100枚入)

6-2260-0601	K4A-1015	ホワイト	1,000×1,500	¥32,500
6-2260-0602	K4A-1015	ブルー	1,000×1,500	¥35,500
6-2260-0603	K4A-1015	ピンク	1,000×1,500	¥35,500
6-2260-0604	K4A-1018	ホワイト	1,000×1,800	¥38,000
6-2260-0605	K4A-1018	ブルー	1,000×1,800	¥42,000
6-2260-0606	K4A-1018	ピンク	1,000×1,800	¥42,000
6-2260-0607	K4A-1020	ホワイト	1,000×2,000	¥42,000
6-2260-0608	K4A-1020	ブルー	1,000×2,000	¥46,000
6-2260-0609	K4A-1020	ピンク	1,000×2,000	¥46,000

材質:不織布、PEフィルム
●介護施設や病院のベッドに使用されている、柔らかさと強さが備わった吸水防水シートです。



⑦ アンダーシート

		吸水量c.c.
6-2260-0701	YS-609 (10枚入)	600×900 1,200
6-2260-0702	YS-912 (5枚入)	900×1,200 2,400

材質:不織布
●高吸収ポリマー入りで吸水性に優れたシートです。



⑧ 不織布枕カバー

350×600

●両面テープ付で取り付け簡単。
●柔軟性・清潔感にあふれた便利な枕カバーです。



⑨ 象印 ふとん乾燥機 スマートドライ RF-AB20

280×130×H350 電源:単相100V 50/60Hz
質量:4.1kg(コードバスケット含む) コード長さ:2.6m

●マット&ホース不要の布団乾燥機です。
●ノズルの角度をかえることにより、押し入れやタンス・衣類、くつなどの乾燥にもご使用いただけます。

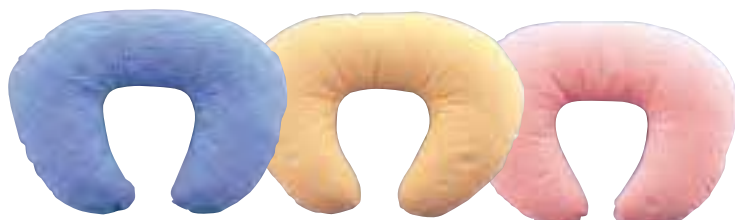

⑩ ジープラス らくらくクッション ワッフル

6-2260-1001	S-034B (ブルー)
6-2260-1002	S-034Y (イエロー)
6-2260-1003	S-034P (ピンク)

550×420×H150
材質:中身/ポリエステル
カバー/綿30%・ポリエステル70%

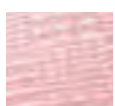

●赤ちゃんからお年寄りまで、いろいろな場面でみんなをやさしく支えてくれます。ユニークな形に加えてとっても機能的!安心感を与えてくれる丸みのあるフォルムです。
●車イスの方に前からはめると、上体のゆれを防ぐことができます。お世話する方の負担も軽減します。(車イスの種類によって使用に適さない場合もあります)



赤ちゃんのミルクタイムに。読書時の腕の支えに。



⑪ システムコンビリバーシブルマット

1,850×1,850×H13.5

セット内容:センターマット(60×60cm)×9枚
ヘリマットA(1.5×62.5cm)×9枚
ヘリマットB(1.5×59.5cm)×9枚
材質:EVA素材



●ヘリ用マットが付いているので周りがすっきり。
●約2畳分のラグマットサイズで、必要な時だけ部分敷きしてお使いになれます。
●使わない時は専用ケースに入れれば、コンパクトに収納できます。
●イエロー・オレンジのリバーシブルです。自由に組み合わせてコーディネートしてください。

ホテル・旅館用品

客室備品

浴室用品

福祉施設用品

※このページの商品の返却は御遠慮下さい。
 ※このページの商品は、メーカーより直送になります。なお御注文の際は在庫確認をお願いします。



ホテル・
旅館用品

テーブル・
椅子

サイン

店舗備品



① 和風椅子
TTKK-MN

〈UTU-03〉 目 6-2261-0101 ¥24,100
 410×410×H700×座高450
 張材:レザー



② 和風カウンター椅子
TTKK-MNC

〈UTU-04〉 目 6-2261-0201 ¥31,600
 410×410×H845×座高620
 張材:レザー



③ 和風椅子
TTKK-YZ-N

〈UTU-05〉 目 6-2261-0301 ¥22,800
 410×435×H710×座高430
 張材:レザー



④ 和風カウンター椅子
TTKK-YZC-N

〈UTU-06〉 目 6-2261-0401 ¥27,900
 410×435×H850×座高605
 張材:レザー



⑤ 和風椅子
TTKK-YZ-J

〈UTU-07〉 目 6-2261-0501 ¥22,800
 410×435×H710×座高430
 張材:レザー



⑥ 和風カウンター椅子
TTKK-YZC-J

〈UTU-08〉 目 6-2261-0601 ¥27,900
 410×435×H850×座高605
 張材:レザー



⑦ 和風カウンター椅子
TTKK-IWMC

〈UTU-02〉 目 6-2261-0701 ¥23,200
 410×435×H850×座高605
 張材:レザー



⑧ 和風椅子
TTKK-YZ-B

〈UTU-09〉 目 6-2261-0801 ¥22,800
 410×435×H710×座高430
 張材:布



⑨ 和風カウンター椅子
TTKK-YZC-B

〈UTU-10〉 目 6-2261-0901 ¥27,900
 410×435×H850×座高605
 張材:布



⑩ 和風椅子
TTKK-MNT

〈UTU-13〉 目 6-2261-1001 ¥21,900
 395×445×H900×座高440
 張材:レザー



⑪ 和風カウンター椅子
TTKK-MNTC

〈UTU-14〉 目 6-2261-1101 ¥26,000
 395×445×H980×座高700
 張材:レザー



⑫ 和風椅子
TTKK-KKM

〈UTU-11〉 目 6-2261-1201 ¥22,400
 425×490×H870×座高440
 張材:布

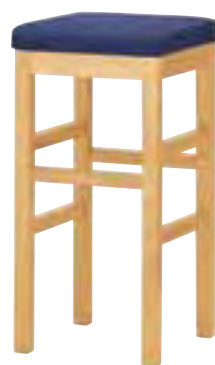

⑬ 和風カウンター椅子
TTKK-SKMC

〈UTU-16〉 目 6-2261-1301 ¥21,200
 340×340×座高680
 張材:レザー

🔍 ご注文の際は、注文コードをご記入ください。 **TKG**

商品
WEBで探す

TKG カタログ

検索

2262



その都度確認

※このページの商品の返却は御遠慮下さい。

※このページの商品は、メーカーより直送になります。なお御注文の際は在庫確認をお願いします。



① 和風椅子
SCW-3040・NB・AL
〈UWH-41〉📞 6-2262-0101 ¥20,500
400×400×H710×座高420
張材:ビニールレザー
主材:ラバーウッド材・ウレタン塗装



② 和風スタンド椅子
SCW-3040・NB・ST
〈UWH-42〉📞 6-2262-0201 ¥24,200
400×400×H920×座高700
張材:ビニールレザー
主材:ラバーウッド材・ウレタン塗装



③ 和風椅子
SCW-3040・B・AL
〈UWH-43〉📞 6-2262-0301 ¥20,500
400×400×H710×座高420
張材:ビニールレザー
主材:ラバーウッド材・ウレタン塗装



④ 和風スタンド椅子
SCW-3040・B・ST
〈UWH-44〉📞 6-2262-0401 ¥25,000
400×400×H920×座高700
張材:ビニールレザー
主材:ラバーウッド材・ウレタン塗装



⑤ 和風イス
SCW-617・NB・AL
〈UWH-32〉📞 6-2262-0501 ¥16,800
400×400×H700×座高430
張材:ビニールレザー
主材:ラバーウッド材・ウレタン塗装



⑥ 和風スタンドイス
SCW-617・NB・ST
〈UWH-33〉📞 6-2262-0601 ¥20,000
400×400×H970×座高700
張材:ビニールレザー
主材:ラバーウッド材・ウレタン塗装



⑦ 和風イス
SCW-617・B・AL
〈UWH-34〉📞 6-2262-0701 ¥16,800
400×400×H700×座高430
張材:ビニールレザー
主材:ラバーウッド材・ウレタン塗装



⑧ 和風スタンドイス
SCW-617・B・ST
〈UWH-35〉📞 6-2262-0801 ¥20,000
400×400×H970×座高700
張材:ビニールレザー
主材:ラバーウッド材・ウレタン塗装



⑨ 和風イス 抗菌
SCW-3312A・N3・AL
〈UIS-J0〉📞 6-2262-0901 ¥35,200
420×500×H840×座高450
張材:耐アルコールレザー
主材:ブナ・ウレタン塗装



⑩ 和風イス 抗菌
SCW-3312A・N3・ST
〈UIS-J2〉📞 6-2262-1001 ¥39,000
385×440×H840×座高610
張材:耐アルコールレザー
主材:ブナ・ウレタン塗装



⑪ 和風椅子
SCW-3312A・NB・AL
〈UWH-49〉📞 6-2262-1101 ¥35,700
420×500×H840×座高450
張材:平織布
主材:ブナ材・ウレタン塗装



⑫ 和風スタンド椅子
SCW-3312A・NB・ST
〈UWH-50〉📞 6-2262-1201 ¥39,400
385×440×H840×座高610
張材:平織布
主材:ブナ材・ウレタン塗装

テーブル・椅子

椅子

テーブルクロス

会議用テーブル

座卓・座布団・ついで立

オープンカフェ・ガーデンチェア

機能付テーブル

※このページの商品の返却は御遠慮下さい。
 ※このページの商品は、メーカーより直送になります。なお御注文の際は在庫確認をお願いします。

ホテル・
旅館用品

テーブル・
椅子

サイン

店舗備品



1 和風椅子
SCW-7030・N3
 〈UWH-45〉 6-2263-0101 **¥35,300**
 455×525×H830×座高445
 張材:ビニールレザー
 主材:ビーチ材・ウレタン塗装
その都度確認



2 和風椅子
SCW-7040・N3
 〈UWH-46〉 6-2263-0201 **¥37,400**
 455×525×H830×座高445
 張材:ジャガード布貼
 主材:ビーチ材・ウレタン塗装
その都度確認



3 和風イス
SCW-1161・NO・AC
 〈UWH-36〉 6-2263-0301 **¥46,500**
 500×545×H790×座高445
 張材:平織布
 主材:ナラ材・ウレタン塗装
その都度確認



4 和風イス
SCW-1161・NO・AL
 〈UWH-37〉 6-2263-0401 **¥36,800**
 420×535×H790×座高445
 張材:平織布
 主材:ナラ材・ウレタン塗装
その都度確認



5 和風椅子
SCW-3016・NB
 〈UWH-47〉 6-2263-0501 **¥41,600**
 455×480×H870×座高440
 張材:平織布
 主材:ブナ材・ウレタン塗装
その都度確認



6 和風椅子
SCW-3016・DB
 〈UWH-48〉 6-2263-0601 **¥41,600**
 455×480×H870×座高440
 張材:平織布
 主材:ブナ材・ウレタン塗装
その都度確認



7 和風イス
SCW-4021・NB
 〈UWH-24〉 6-2263-0701 **¥30,400**
 430×505×H830×座高435
 張材:平織布
 主材:ブナ材・ウレタン塗装
その都度確認



8 和風イス
SCW-4021・MB
 〈UWH-25〉 6-2263-0801 **¥29,800**
 430×505×H830×座高435
 張材:ビニールレザー
 主材:ブナ材・ウレタン塗装
その都度確認



9 椅子
TTKK-MRC-M
 〈UTU-24〉 6-2263-0901 **¥31,400**
 455×575×H905×座高450
 張材:レザー



10 椅子
TTKK-MRC-W
 〈UTU-25〉 6-2263-1001 **¥43,500**
 520×575×H905×座高450
 張材:布



11 椅子
TTKK-REK
 〈UTU-26〉 6-2263-1101 **¥38,400**
 465×555×H910×座高445
 張材:布



12 椅子
TTKK-SLM
 〈UTU-31〉 6-2263-1201 **¥45,200**
 440×540×H980×座高440
 張材:レザー



13 椅子 TTKK-FRC-M
 〈UTU-27〉 6-2263-1301 **¥48,300**
 440×550×H800×座高445
 張材:レザー



14 椅子 TTKK-FRC-W
 〈UTU-28〉 6-2263-1401 **¥67,000**
 530×550×H800×座高445
 張材:布



15 椅子
TTKK-KENT-1
 〈UTU-37〉 6-2263-1501 **¥38,500**
 540×480×H750×座高430
 主材:プライウッド



16 椅子
TTKK-KENT-2
 〈UTU-38〉 6-2263-1601 **¥44,600**
 540×480×H750×座高465
 張材:布

🔍 ご注文の際は、注文コードをご記入ください。 **TKG**

商品
WEBで探す

TKG カタログ

検索

2264

※このページの商品の返却は御遠慮下さい。

※このページの商品は、メーカーより直送になります。なお御注文の際は在庫確認をお願いします。



テーブル・椅子

椅子

テーブル・椅子
テーブルクロス

ホール・
会議用テーブル

座卓・座布団・
つい立

オープンカフェ・
ガーデンチェア

機能付
テーブル



① レストランチェア
TTKK-AMD-5B
〈UTU-20〉目 6-2264-0101 ¥45,400
450×565×H820×座高450
張材:布



② レストランチェア
TTKK-QER
〈UTU-21〉目 6-2264-0201 ¥33,300
420×560×H825×座高440
張材:レザー



③ レストランチェア
TTKK-DC
〈UTU-22〉目 6-2264-0301 ¥48,300
450×530×H820×座高450
張材:レザー



④ レストランチェア
TTKK-LMAS
〈UTU-30〉目 6-2264-0401 ¥33,200
420×505×H800×座高440
張材:布



⑤ レストランチェア
TTKK-TNR
〈UTU-32〉目 6-2264-0501 ¥43,400
475×570×H875×座高455
張材:レザー



⑥ レストランチェア
TTKK-PSL
〈UTU-33〉目 6-2264-0601 ¥47,000
540×585×H795×座高440
張材:レザー



⑦ レストランチェア
TTKK-RCT-2
〈UTU-34〉目 6-2264-0701 ¥24,900
415×455×H785×座高470
張材:レザー



⑧ レストランチェア
TTKK-RCT-D
〈UTU-35〉目 6-2264-0801 ¥19,800
415×450×H785×座高425
主材:プライウッド



⑨ レストランチェア
TTKK-RCT-B
〈UTU-36〉目 6-2264-0901 ¥19,800
415×450×H785×座高425
主材:プライウッド



⑩ レストランチェア
TTKK-ORKS-1
〈UTU-39〉目 6-2264-1001 ¥26,500
405×500×H830×座高430
主材:プライウッド



⑪ レストランチェア
TTKK-ORKS-D
〈UTU-40〉目 6-2264-1101 ¥29,100
405×500×H830×座高465
張材:レザー



⑫ レストランチェア
TTKK-ORKS-B
〈UTU-41〉目 6-2264-1201 ¥29,100
405×500×H830×座高465
張材:レザー



⑬ レストランチェア
TTKK-TNN
〈UTU-42〉目 6-2264-1301 ¥31,700
420×560×H870×座高430
張材:レザー



⑭ レストランチェア
TTKK-PBN
〈UTU-43〉目 6-2264-1401 ¥20,400
400×490×H795×座高435
張材:布



⑮ レストランチェア
TTKK-NSC
〈UTU-44〉目 6-2264-1501 ¥24,000
440×560×H840×座高440
張材:レザー



⑯ レストランチェア
TTKK-KWL
〈UTU-45〉目 6-2264-1601 ¥35,000
440×535×H910×座高430
張材:布

※このページの商品の返却は御遠慮下さい。
 ※このページの商品は、メーカーより直送になります。なお御注文の際は在庫確認をお願いします。

ホテル・
旅館用品

テーブル・
椅子

サイン

店舗備品



① **パイプチェア** **SCS-2812-A-NB** その都度確認

〈UTE-I3〉 6-2265-0101 **¥22,600**

480×540×H805×座高450
 木部：ラバーウッド成型合板(表面ブナ)
 足部：φ15.9パイプ・クロムメッキ
 ●4脚までスタッキングできます。

② **パイプチェア** **SCS-2812-A-MB** その都度確認

〈UTE-I4〉 6-2265-0201 **¥22,600**

480×540×H805×座高450
 木部：ラバーウッド成型合板(表面ブナ)
 足部：φ15.9パイプ・クロムメッキ
 ●4脚までスタッキングできます。

③ **パイプチェア** **SCS-9611A-BH** その都度確認

〈UTE-J5〉 6-2265-0301 **¥19,800**

480×490×H815×座高440
 主材：ラバーウッド成型合板
 (表面木目柄メラミン化粧板)
 脚部：φ15.9パイプ・クロムメッキ

④ **パイプチェア** **SCS-9611A-CH** その都度確認

〈UTE-K6〉 6-2265-0401 **¥20,800**

480×490×H815×座高440
 主材：ラバーウッド成型合板
 (表面木目柄メラミン化粧板)
 脚部：φ15.9パイプ・クロムメッキ



⑤ **パイプチェア** **SCS-2551-NB** その都度確認

〈UTE-J1〉 6-2265-0501 **¥33,100**

405×465×H800×座高445
 張材：ビニールレザー
 木部：ブナ成型合板
 脚部：φ22.2パイプ・粉体塗装
 ●4脚までスタッキング可能

⑥ **カウンターチェア** **SCS-2551-NB-ST** その都度確認

〈UTE-I9〉 6-2265-0601 **¥37,300**

405×460×H965×座高695
 張材：ビニールレザー
 木部：ブナ成型合板
 脚部：φ22.2パイプ・粉体塗装

⑦ **パイプチェア** **SCS-2550-MB** その都度確認

〈UTE-J2〉 6-2265-0701 **¥33,100**

405×465×H800×座高445
 張材：ビニールレザー
 木部：ブナ成型合板
 脚部：φ22.2パイプ・粉体塗装
 ●4脚までスタッキング可能

⑧ **カウンターチェア** **SCS-2550-MB-ST** その都度確認

〈UTE-J0〉 6-2265-0801 **¥37,300**

405×460×H965×座高695
 張材：ビニールレザー
 木部：ブナ成型合板
 脚部：φ22.2パイプ・粉体塗装



⑨ **パイプチェア** **(レザー張り) SCS-8550** その都度確認

〈UTE-J3〉 6-2265-0901 **¥30,500**

400×500×H760×座高440
 張材：耐アルコールレザー
 脚部：φ22.2パイプ・粉体塗装
 ●4脚までスタッキング可能

⑩ **パイプチェア** **(布張り) SCS-8550** その都度確認

〈UTE-J4〉 6-2265-1001 **¥30,500**

400×500×H760×座高440
 張材：平織布
 脚部：φ22.2パイプ・粉体塗装
 ●4脚までスタッキング可能

⑪ **パイプチェア** **SCS-2311** その都度確認

〈UTE-D1〉 6-2265-1101 **¥14,700**

465×530×H815×座高430
 脚部：φ22.2 パイプ・粉体塗装
 座部：ビニールレザー
 ●15脚までスタッキングできます。

☛ ご注文の際は、注文コードをご記入ください。 **TKG**

商品
WEBで探す

TKG カタログ

検索

2266



ブラック



ホワイト



バイオレット



グリーン



オレンジ



レッド

※このページの商品の返却は御遠慮下さい。

※②～⑩の商品は、メーカーより直送になります。なお御注文の際は在庫確認をお願いします。

① **グッチーニ チェア**
6006.42

〈RGT-Q3〉 ¥49,000

- 6-2266-0101 01 バイオレット
- 6-2266-0102 10 ブラック
- 6-2266-0103 11 ホワイト
- 6-2266-0104 44 グリーン
- 6-2266-0105 45 オレンジ
- 6-2266-0106 65 レッド

535×410×H895×座高475
背座部:メタクリル樹脂
脚部:スチール



② **レストランチェア**
TTKK-RPS

〈UTU-46〉 ¥25,600

440×510×H890×座高435
張材:レザー



③ **レストランチェア**
TTKK-FCS

〈UTU-47〉 ¥34,500

480×540×H815×座高435
張材:レザー



④ **レストランチェア**
TTKK-KIE

〈UTU-48〉 ¥36,100

430×490×H795×座高440
張材:レザー



⑤ **アルミ カフェチェア**
OS6046

〈UTE-93〉 ¥13,000

510×550×H695
座高410
●スタッキングできます。



⑥ **レストランチェア**
TTKK-PKC

〈UTU-49〉 ¥37,100

390×460×H845×座高610
張材:レザー
脚部:アルミニウム円盤脚φ360



⑦ **レストランチェア**
TTKK-STRL

〈UTU-50〉 ¥45,700

415×425×H785×座高590
張材:布
脚部:スチール円盤脚φ400



⑧ **レストランベンチ**
TTKK-MR-M

〈UTU-17〉 ¥29,400

500×580×H800×座高400
TOP:レザー張り
台輪:黒塗装仕上



⑨ **レストランベンチ**
TTKK-MR-N

〈UTU-18〉 ¥48,200

1,000×580×H800×座高400
TOP:レザー張り
台輪:黒塗装仕上



⑩ **レストランベンチ**
TTKK-MR-D

〈UTU-19〉 ¥71,100

815×815×H800×座高400
TOP:レザー張り
台輪:黒塗装仕上



テーブル・椅子

椅子

テーブルクロス

会議用テーブル

座卓・座布団・つい立

オープンカフェ・ガーデンチェア

機能付テーブル

※このページの商品の返却は御遠慮下さい。
 ※②～⑦の商品は、メーカーより直送になります。なお御注文の際は在庫確認をお願いします。



ナチュラル



チェリー

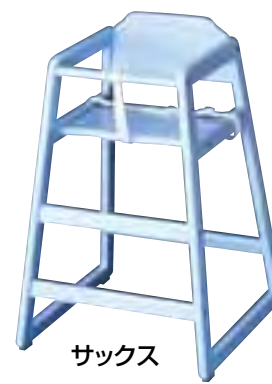

サックス



ピンク

① 木製子供用ハイチェア(スタッキング式)

〈UBB-05〉 直 ¥18,000

6-2267-0101 ナチュラル 6-2267-0103 サックス

6-2267-0102 チェリー 6-2267-0104 ピンク

510×500×H730×座高500

●安全ベルト付



② ジュニア イス 直

SCK-201・NB

〈UIS-R4〉 直

6-2267-0201 ¥34,400

445×460×H730×座高480

張材:耐アルコールレザー

主材:ブナ材・ウレタン塗装

●4脚までスタッキング可能

📏📏📏📏 その都度確認



③ ジュニア イス 直

SCK-201・MB

〈UIS-R3〉 直

6-2267-0301 ¥34,400

445×460×H730×座高480

張材:耐アルコールレザー

主材:ブナ材・ウレタン塗装

●4脚までスタッキング可能

📏📏📏📏 その都度確認



④ ジュニア イス 直

SCK-202・NB

〈UZN-01〉 直

6-2267-0401 ¥31,300

445×460×H730×座高480

張材:耐アルコールレザー

主材:ブナ材・ウレタン塗装

●4脚までスタッキング可能

📏📏📏📏 その都度確認



⑤ ジュニア イス 直

SCK-202・MB

〈UZN-02〉 直

6-2267-0501 ¥31,300

445×460×H730×座高480

張材:耐アルコールレザー

主材:ブナ材・ウレタン塗装

●4脚までスタッキング可能

📏📏📏📏 その都度確認



⑥ ジュニア イス 直

SCK-001・NB

〈UIS-R5〉 直

6-2267-0601 ¥39,500

460×450×H735×座高505

張材:カラーゲンレザー

主材:ブナ材・ウレタン塗装

📏📏📏📏 その都度確認



⑦ ジュニア イス 直

SCK-001・MB

〈UIS-R6〉 直

6-2267-0701 ¥39,500

460×450×H735×座高505

張材:カラーゲンレザー

主材:ブナ材・ウレタン塗装

📏📏📏📏 その都度確認



ホテル・
旅館用品

テーブル・
椅子

サイン

店舗備品

※このページの商品の返却は御遠慮下さい。
 ※①～③の商品は、メーカーより直送になります。なお御注文の際は在庫確認をお願いします。

Combi お子さまをしっかりとホールド、抜け出しにくい。

ガード&3点ベルトでお子さまの万一の抜け出しを防止

片手でワンタッチ取付け、お子様を座らせるだけでロック完了。

「使いやすさ」「安定感」「座り心地」すべての要望を満足させた画期的な幼児用補助椅子



① コンビ 施設用ハイチェア HC22

〈UHI-11〉 6-2268-0101 ¥26,800
 531×481×H798
 座面の高さ：495
 足のせ台の高さ：289
 材質：天然木、成型合板
 使用対象年齢：7ヵ月～5才未満



テーブルとベンチシートの2カ所で固定する新構造



背板を持ってテーブルにセット

コンビウイズでは、お客様サポートのため、ユーザー登録をお願いしています。

●設置条件について

【ご注意】安全にご使用していただくために下記の設置条件をご確認ください。固定式テーブル・ベンチシート以外のご使用できません。

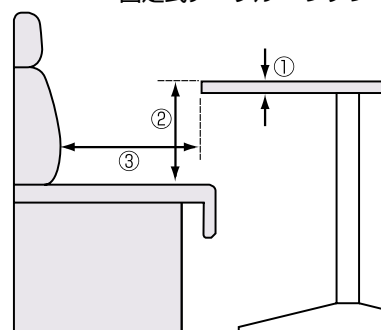

- ①テーブル厚 30～45mm
- ②テーブル上面からベンチシート差尺 275～300mm
 - 裏面に凹凸がないこと
 - 丸テーブルは取付不可
- ③テーブル部からベンチシートの座面の奥まで400mm以上必要です。

※上記設置条件に合わない場合はお取り付けできませんのでご了承ください。

クルッと返すと高さが変わるベビーチェア。



④ クルッとチェア アイボリー

〈UTE-L4〉 6-2268-0401 ¥6,000
 365×325×H305
 対応月齢：7ヵ月～5才頃まで
 座面高さ：16.5cm・12.5cm
 材質：ポリプロピレン、EVA樹脂、ABS樹脂、ポリエチレン、エラストマー
 質量：1.4kg
 ●クルッとひっくり返して成長やシーンに合わせて使い分けできます。
 ●付属の固定ベルトで、ダイニングチェアにしっかり固定できます。
 ●⑤のクルッとチェア用テーブルを取り付ければ、テーブル付チェアとして使えます。



⑤ クルッとチェア用テーブル

〈UTE-L5〉 6-2268-0501 ¥1,100
 355×280×H40
 材質：ポリプロピレン、ABS樹脂
 ●④クルッとチェアに簡単に取り付けできます。
 ●体型に合わせて、2段階スライド調節機能付き。



⑥ キャンブロ ブースターシート ストラップ付 (幼児用補助イス) 〈UBC-06〉

	ダークブラウン	コーヒーベージュ	ホットレッド	サイズ	
100 BCS	6-2268-0601	6-2268-0602	6-2268-0603	285×280×H210	¥14,500
200 BCS	6-2268-0604	6-2268-0605	6-2268-0606	315×300×H235	¥17,500

材質：ポリエステル
 ●表面が滑りにくく、イス固定用ストラップが付いて安定性抜群。
 ●200BCSはお子様の年齢に合わせて裏・表、使用できます。
 ●掃除も簡単で、スタッキングできます。

⑦ キャンブロ ブースターシート (幼児用補助イス) 〈UBC-05〉

	ダークブラウン	コーヒーベージュ	ホットレッド	サイズ	
100 BC	6-2268-0701	6-2268-0702	6-2268-0703	285×275×H210	¥10,000
200 BC	6-2268-0704	6-2268-0705	6-2268-0706	320×300×H235	¥13,000

材質：ポリエステル
 ●表面が滑りにくくなっており、安定性もあります。
 ●200BCはお子様の年齢に合わせて裏・表、使用できます。
 ●掃除も簡単で、スタッキングできます。

※このページの商品の返却は御遠慮下さい。

ホテル・旅館用品

テーブル・椅子

サイン

店舗備品



1 スツール W-1030 (BR)
 〈UST-44〉 6-2269-0101 ¥4,000
 φ330×H440
 脚:成型合板
 座:天然木
 ※スタッキング可能(6脚まで)



2 PPラタン アルミ椅子
デラックスタイプ(焼付け塗装)
CH-551-DX
 〈ZIS-05〉 6-2269-0201 ¥18,000
 φ360×H450
 ●アルミに相調の塗装を施した軽量で丈夫なイスです。



3 ラタン スツール SCR-147-SC
 〈ZDT-09〉 6-2269-0301 ¥15,800
 φ340×H440



4 ラタン スツール(アジロ座)
SCR-123-T-SC-AZ
 〈ZST-27〉 6-2269-0401 ¥24,000
 φ360×H415

飲食店の待合スペースに最適



5 スタッキングスツール
ウィズダムトゥース 100-115
アイボリー
 〈UST-45〉 6-2269-0501 ¥11,429
 370×370×H500 材質:スチール 質量:4.5kg
 ●スタッキングできます。



6 折りたたみイス PFC-10BK
 〈UST-47〉 6-2269-0601 ¥3,000
 310×440×H730×座高440
 折りたたみ時:310×70×H830
 張材:ビニールシート
 脚部:φ19.1スチール・粉体塗装
 ●座裏折りたたみロック機能付



7 パイプ折りたたみスツール
PFC-11BK
 〈UST-46〉 6-2269-0701 ¥2,400
 350×350×H480
 座部:φ300/合成皮革
 脚部:スチール・粉体塗装



8 イススタンド 30292
 〈UST-48〉 6-2269-0801 ¥8,800
 310×510×H960
 パイプ:φ20 スチール・クロームメッキ
 ●吊り下げるだけで折りたたみイスを簡単に収納。
 ●イスがこぼれ落ちないストッパー付。



9 折りたたみイス (6脚入)
CF-1000M (ブラウン)
 〈UIS-79〉 6-2269-0901 ¥46,000
 410×415×H710×座高420
 座部:ビニールシート
 脚部:φ19クロームメッキ
 ※御注文の際は、6脚単位でお願いします。



10 丸イス K-350 (赤/黒)
 〈UIS-82〉 6-2269-1001 ¥14,500
 その都度確認

	座高(mm)
6-2269-1001	470
6-2269-1002	620
6-2269-1003	720

φ330
 座部:ビニールレザー
 脚部:φ19スチール塗装
 ※御注文の際は、座高を御指定下さい。



11 丸イス C-19 (10脚入)
 〈UIS-F4〉 6-2269-1101 ¥33,000
 6-2269-1101 グリーン
 6-2269-1102 レッド
 6-2269-1103 ブルー
 φ330×H430
 張材:ビニールシート
 脚部:φ19丸パイプ 塗装
 ※御注文の際は、10脚単位でお願いします。



12 丸イス M-24T (10脚入)
 〈UIS-F3〉 6-2269-1201 ¥49,000
 6-2269-1201 グリーン
 6-2269-1202 レッド
 6-2269-1203 ブルー
 φ320×H440
 張材:ビニールシート
 脚部:φ25丸パイプ 塗装
 ※御注文の際は、10脚単位でお願いします。



13 丸イス M-24M (10脚入)
 〈UIS-F2〉 6-2269-1301 ¥66,000
 6-2269-1301 グリーン
 6-2269-1302 レッド
 6-2269-1303 ブルー
 φ320×H440
 張材:ビニールシート
 脚部:φ25丸パイプ クロームメッキ
 ※御注文の際は、10脚単位でお願いします。

※このページの商品の返却は御遠慮下さい。

※このページの商品は、メーカーより直送になります。なお御注文の際は在庫確認をお願いします。

コンセプトは、地球のために

設計段階から素材・構造の検討を重ねた環境保全対応のスタッキングチェアです。可能な限り素材を同一化し、リサイクルへの対応をスムーズにしました。張り地は、燃焼しても有毒ガスが発生しないポリオレフィンレザーと再生PETを使用したクロスを採用。部材は、コイン1枚とプラスドライバー1本で簡単に分解可能で、分別廃棄も簡単です。張り地だけの交換もインナー付のため簡単に行え、部品交換もスムーズ。末長くご使用できます。



PP樹脂製の背面部の樹脂製ビスは、コイン等にて90°回転させるだけで簡単に脱着できます。背の張り交換、分別廃棄時に手間いらずの新しい機構です。



本体は環境に考慮した素材を使っています。また、部品交換時や廃棄処分時に簡単に分解できる機構になっています。

① スタッキングチェア FNT-10 (ピンクローズ)

〈UTE-67〉 目 6-2270-0101 ¥16,000 直送
488×525×H760×座高434
張材:布(再生PET使用) 受約2週間
背座:ポリプロピレン樹脂成型品
脚部:φ130パイプ 粉体塗装

③ スタッキングチェア FNT-10L (パステルピンク)

〈UTE-69〉 目 6-2270-0301 ¥16,000 直送
488×525×H760×座高434
張材:オレフィンレザー 受約2週間
背座:ポリプロピレン樹脂成型品
脚部:φ130パイプ 粉体塗装

② スタッキングチェア FNT-10 (アクアブルー)

〈UTE-68〉 目 6-2270-0201 ¥16,000 直送
488×525×H760×座高434
張材:布(再生PET使用) 受約2週間
背座:ポリプロピレン樹脂成型品
脚部:φ130パイプ 粉体塗装

④ スタッキングチェア FNT-10L (インディゴブルー)

〈UTE-70〉 目 6-2270-0401 ¥16,000 直送
488×525×H760×座高434
張材:オレフィンレザー 受約2週間
背座:ポリプロピレン樹脂成型品
脚部:φ130パイプ 粉体塗装



⑤ レセプションチェア SCS-2034・M

〈ULS-04〉 目 6-2270-0501 ¥25,000
450×560×H920×座高435
張材:耐アルコールレザー
脚部:19×19スチールパイプ・クロムメッキ
※スタッキング可能
その都度確認



⑥ パイプチェア SCS-8531・GL

〈UIS-N7〉 目 6-2270-0601 ¥45,300
460×535×H880×座高445
張材:ビニールレザー
脚部:20×20 アルミパイプ
ゴールドアルマイト仕上
その都度確認



⑦ レセプションチェア MC-15CR

〈ULS-01〉 目 6-2270-0701 ¥22,500
450×510×H805×座高425
張材:レザー アイボリー
脚部:19×19角パイプ(クロムメッキ)
※スタッキング可能
納約2週間



⑧ レセプションチェア MC-16C

〈ULS-02〉 目 6-2270-0801 ¥29,500
460×520×H885×座高445
張材:布 ホワイト
脚部:16×16角パイプ(クロムメッキ)
座クッション:ウレタンフォーム
※スタッキング可能
納約2週間



⑨ 台車 SOW-801・BA

〈UDI-03〉 目 6-2270-0901 ¥51,300
480×800×H1,280
本体:スチールパイプ・焼付塗装
●7脚までスタッキングができます。
●パイプチェア運びに大変便利です。
その都度確認

テーブル・椅子

椅子

テーブルクロス

会議用テーブル

座卓・座布団・ついで立

オープンカフェ・ガーデンチェア

機能付テーブル

※このページの商品の返却は御遠慮下さい。
 ※このページの商品は、メーカーより直送になります。なお御注文の際は在庫確認をお願いします。

軽く腰掛けられる高い座面で、ちょっと一息の休憩に最適!



ホテル・
旅館用品

テーブル・
椅子

サイン

店舗備品



1 ひといきベンチ
 〈ZHT-02〉 6-2271-0101 **¥95,000**
 1,230×380×H630×座高590
 材質:脚フレーム/スチールに粉体塗装
 座面/リサイクルウッド材(人口木)
 質量:約18kg
 ●ホッと一息つき腰を下ろしたくなるベンチです。
 ●アジャスター付



2 ベンチ TTKK-KDC-N
 〈UTU-52〉 6-2271-0201 **¥70,900**
 1,000×420×H465
 張材:レザー

3 ベンチ TTKK-KDC-E
 〈UTU-53〉 6-2271-0301 **¥86,400**
 1,500×420×H465
 張材:レザー

4 ベンチ TTKK-BNC
 〈UTU-54〉 6-2271-0401 **¥121,800**
 1,500×500×H405
 張材:布



5 ベンチ TTKK-KRPS-N
 〈UTU-55〉 6-2271-0501 **¥114,500**
 1,500×600×H700×座高400
 張材:レザー

6 ベンチ TTKK-KRPS-E
 〈UTU-56〉 6-2271-0601 **¥126,900**
 1,800×600×H700×座高400
 張材:レザー



7 ベンチ 〈UBV-14〉

	ブラック	ブラウン		
MC-1218	6-2271-0701	6-2271-0702	1,800×520×H730	¥41,000
MC-1215	6-2271-0703	6-2271-0704	1,500×520×H730	¥37,000

8 ロビーチェア 〈ULB-02〉

	ブラック	ブラウン		
MC-1228	6-2271-0801	6-2271-0802	1,800×460×H420	¥34,600
MC-1225	6-2271-0803	6-2271-0804	1,500×460×H420	¥31,200

座高:420
 本体:木枠 ウレタンフォーム
 脚部:26角パイプ メラミン焼付け塗装
 張地:ビニールレザー

本体:木枠 ウレタンフォーム
 脚部:26角パイプ メラミン焼付け塗装
 張り地:ビニールレザー

ご注文の際は、注文コードをご記入ください。 **TKG**

商品
WEBで探す

TKG カタログ

検索

2272

※このページの商品の返却は御遠慮下さい。

※このページの商品は、メーカーより直送になります。なお御注文の際は在庫確認をお願いします。



1 厚地 緋毛せん
 <ZHM-01> 6-2272-0101 ￥22,000
1,840×940



2 待合椅子 <ZMT-01>
 6-2272-0201 大 1,200×450×H400 ￥83,000
6-2272-0202 中 900×450×H400 ￥66,000



3 縁台 SSW-87・BK <ZEV-44>
 6-2272-0301 Aタイプ 1,500×420×H430 ￥59,500
6-2272-0302 Bタイプ 1,200×420×H430 ￥50,000
主材: 本材・ウレタン塗装
座面: 畳
 その都度確認



4 縁台 SSW-87・NB <ZEV-45>
 6-2272-0401 Aタイプ 1,500×420×H430 ￥59,500
6-2272-0402 Bタイプ 1,200×420×H430 ￥50,000
主材: 本材・ウレタン塗装
座面: 畳
 その都度確認



5 白木 縁台
 <ZEV-02> 6-2272-0501 ￥25,500
1,200×400×H410



6 縁台 SSW-77 <ZEV-05>
 6-2272-0601 BK・ブラック ￥38,600
6-2272-0602 BR・ブラウン ￥37,200
900×420×H420
主材: 本材
※写真の色はブラックです。
 その都度確認



7 縁台 SSW-78 <ZEV-06>
 6-2272-0701 BK・ブラック ￥44,800
6-2272-0702 BR・ブラウン ￥43,200
1,200×420×H420
主材: 本材
※写真の色はブラウンです。
 その都度確認



8 縁台 SSW-79 <ZEV-26>
 6-2272-0801 BK・ブラック ￥51,800
6-2272-0802 BR・ブラウン ￥51,500
1,500×420×H420
主材: 本材
※写真の色はブラックです。
 その都度確認



9 籐縁台 SCR-017・T・ED
 <ZEV-10> 6-2272-0901 ￥35,200
730×350×H340
 その都度確認



10 籐縁台 SCR-016・T・ED
 <ZEV-15> 6-2272-1001 ￥48,000
1,200×350×H340
 その都度確認

テーブル・椅子

椅子

テーブルクロス

会議用テーブル

座卓・座布団・ついで立

オープンカフェ・ガーデンチェア

機能付テーブル

※このページの商品の返却は御遠慮下さい。
 ※このページの商品は、メーカーより直送になります。なお御注文の際は在庫確認をお願いします。

ホテル・
旅館用品

テーブル・
椅子

サイン

店舗備品



1 テーブル〈UTC-L3〉
 6-2273-0101 STW-7981・MB・P 1,500×850×H700 ¥83,800
 6-2273-0102 STW-7981・MB・N 1,350×850×H700 ¥79,800
 6-2273-0103 STW-7981・MB・C 850×850×H700 ¥67,800
 天板:メラミン化粧板
 主材:ラバーウッド・ウレタン塗装



2 テーブル〈UTC-W5〉
 6-2273-0201 STW-801・NB・B ¥100,000
 1,200×850×H710
 6-2273-0202 STW-801・NB・D ¥119,000
 1,500×850×H710
 天板:ブナ突板・ウレタン塗装
 脚部:ブナ材・ウレタン塗装



3 和風テーブル〈UTC-R7〉
 6-2273-0301 STW-2510・NB・L ¥64,900
 1,200×750×H700
 6-2273-0302 STW-2510・NB・J ¥49,700
 600×750×H700
 天板:メラミン化粧板
 脚部:ラバーウッド・ウレタン塗装

4 和風テーブル〈UTC-R8〉
 6-2273-0401 STW-2510・MB・L ¥64,900
 1,200×750×H700
 6-2273-0402 STW-2510・MB・J ¥49,700
 600×750×H700
 天板:メラミン化粧板
 脚部:ラバーウッド・ウレタン塗装

5 和風テーブル〈UTC-R9〉
 6-2273-0501 STW-3510・NB・E ¥84,300
 1,200×750×H700
 6-2273-0502 STW-3510・NB・H ¥62,300
 750×750×H700
 天板:メラミン化粧板
 脚部:ラバーウッド・ウレタン塗装

6 和風テーブル〈UTC-S0〉
 6-2273-0601 STW-3510・MB・E ¥84,300
 1,200×750×H700
 6-2273-0602 STW-3510・MB・H ¥62,300
 750×750×H700
 天板:メラミン化粧板
 脚部:ラバーウッド・ウレタン塗装



7 和風テーブル TTKK-6068
 〈UTU-57〉 6-2273-0701 ¥81,400
 1,200×750×H700
 天板:メラミン化粧板
 脚部:ラバーウッド

8 和風テーブル TTKK-6938
 〈UTU-58〉 6-2273-0801 ¥79,500
 1,200×750×H700
 天板:メラミン化粧板
 主材:ラバーウッド

9 和風テーブル TTKK-9788
 〈UTU-59〉 6-2273-0901 ¥95,000
 1,200×750×H700
 天板:メラミン化粧板
 主材:ブナ



10 和風テーブル TTKK-T10
 〈UTU-60〉 6-2273-1001 ¥87,100
 1,500×750×H700
 天板:メラミン化粧板
 脚部:ブナ(ベース部・スチール)

11 和風テーブル TTKK-T09
 〈UTU-61〉 6-2273-1101 ¥113,100
 1,500×750×H695
 天板:メラミン化粧板
 脚部:ブナ(ベース部・スチール)

12 和風テーブル TTKK-T11
 〈UTU-62〉 6-2273-1201 ¥109,300
 1,500×800×H700
 天板:メラミン化粧板
 脚部:ブナ

🔍 ご注文の際は、注文コードをご記入ください。 **TKG**

商品
WEBで探す



TKG カタログ

検索



2274

※このページの商品の返却は御遠慮下さい。
※このページの商品は、メーカーより直送になります。なお御注文の際は在庫確認をお願いします。





① 応接テーブル
ソレイユ R-57-03  **その都度確認**
〈UTC-G4〉  **6-2274-0101 ¥38,000**
600×450×H480
天板:メラミン化粧板
脚部:ブナ



② 応接テーブル 103ルチア  **その都度確認**
〈UTC-B9〉  **6-2274-0201 ¥40,000**
600×450×H480
●タモ材ウレタン塗装



③ レストランテーブル  **TTKK-6274**
〈UTU-65〉  **6-2274-0301 ¥56,500**
900×600×H650
天板:メラミン化粧板
脚部:アルミ(粉体塗装・シルバーグレー・ナシ地)



④ アルミ ラウンド  **テーブル**
〈UTE-89〉 
6-2274-0401 CH02-F23 φ700×H740 ¥26,667
6-2274-0402 OS6022 φ600×H700 ¥20,000



システムテーブル





※⑤⑥材質:天板/メラミン化粧板・オレフィン系ソフトエッジ 脚部/スチール・オレフィン系シート巻き



注意 ※天板と脚は別売です。
※脚は⑥よりお選びください。









⑤ システムテーブル天板  **〈UTC-T4〉  **6-2274-0501 STJ-1000・NB・H ¥54,600**
1,500×900×厚さ30
 **その都度確認****

⑥ システムテーブル用  **アジャスター脚**  **SLS-1700AJ・NB (4本組)**
〈UTC-T7〉  **¥48,000**
6-2274-0601 Loタイプ(H650~700)用 φ60
6-2274-0602 Hiタイプ(H700~750)用 φ60
●ナチュラル色
 **その都度確認**



高さ調節可能(目盛り付)
脚はアジャスターにより50mmまで高く
できます。
天板の高さは、650~700mm/700~
750mmまで対応できます。

⑦ アームチェア  **SCW-7400・N3・AC**
〈UTE-I7〉  **6-2274-0701 ¥42,200**
500×590×H775×座高415
張材:ビニールレザー
主材:カバ成型合板(表面ブナ)・
ウレタン塗装
●6脚までスタッキング可能
 **その都度確認**

⑧ アームチェア  **SCW-7510・N3・AC**
〈UTE-I8〉  **6-2274-0801 ¥45,000**
500×590×H775×座高415
張材:ビニールレザー
主材:カバ成型合板(表面ブナ)・
ウレタン塗装
●6脚までスタッキング可能
 **その都度確認**

テーブル・椅子

椅子

テーブル・
テーブルクロス

ホール・
会議用テーブル

座卓・座布団・
つい立

オープンカフェ・
ガーデンチェア

機能付テーブル

ホテル・
旅館用品

テーブル・
椅子

サイン

店舗備品

サイドワゴン (手荷物入れ)

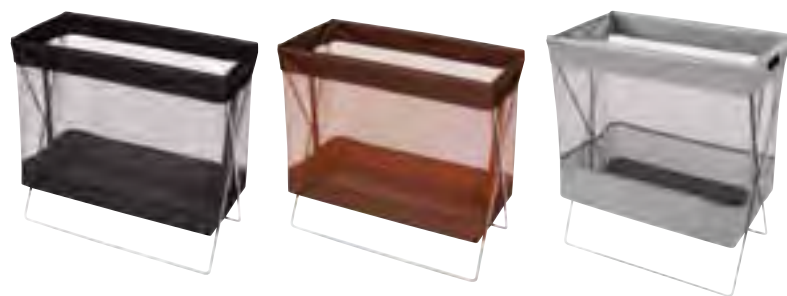

① サイドワゴン・メッシュ(マジックテープ式)〈VSI-22〉

	ブラック	ブラウン	グレー	サイズ(mm)	
M R-350	6-2275-0101	6-2275-0102	6-2275-0103	430×200×H410	¥4,100
L R-330	6-2275-0104	6-2275-0105	6-2275-0106	430×250×H510	¥4,600

- 取り外し、洗濯OK。
- 折りたたみ可能です。

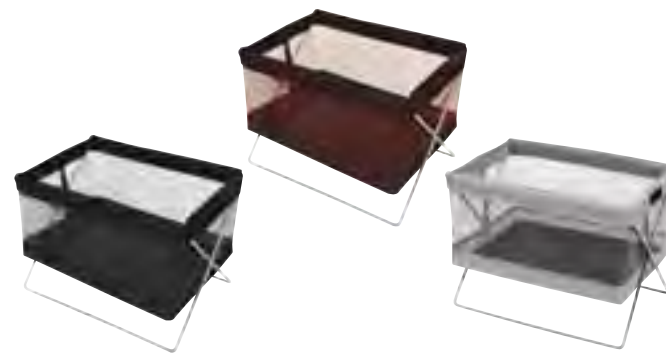

② ミニサイドワゴン・メッシュ S R-331 〈VSI-16〉

¥3,900
6-2275-0201 ブラック
6-2275-0202 ブラウン
6-2275-0203 グレー

- 370×260×H270
●取り外し、洗濯OK。
●折りたたみ可能です。

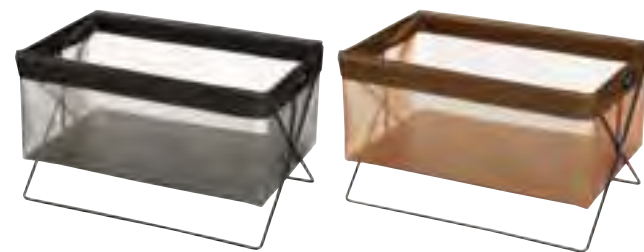
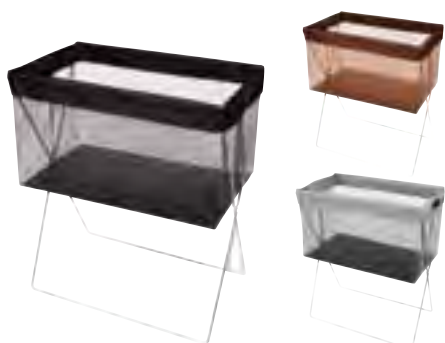

③ サイドワゴン・メッシュ L R-336 (マジックテープ式)

〈VSI-23〉 ¥4,100
6-2275-0301 ブラック
6-2275-0302 ブラウン
6-2275-0303 グレー

- 430×250×H510
●取り外し、洗濯OK。
●折りたたみ可能です。

④ サイドワゴン・メッシュ 持ち手付 L R-352 〈USI-05〉

¥3,900
6-2275-0401 ブラック
6-2275-0402 ブラウン

- 430×230×H400
●取り外し、洗濯OK。
●折りたたみ可能です。

①～④材質:本体/ナイロン100%
フレーム/スチール(クロームメッキ)

⑤ サイドワゴン・メッシュ Sワイド R-322

〈VSI-25〉 ¥5,400
6-2275-0501 ブラック
6-2275-0502 ブラウン

- 450×280×H270
材質:本体/ナイロン100%
フレーム/スチール(黒つや消し塗装)
●イス下に置いてビジネスバックが入る便利なサイズです。
●目が細かくて上質なメッシュです。

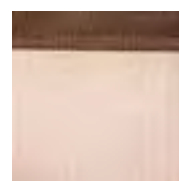

⑥ セルフワゴン・レザー調 PVC R-357

〈VSL-34〉 ¥3,000
6-2275-0601 ブラック
6-2275-0602 ブラウン

- 430×250×H390
材質:PVC(塩ビ)・スチール
(表面クロームメッキ)
※⑧ワゴン・イン・ワゴンR-310に
約6台収納ができます。



⑦ サイドワゴン用フタ(マジックテープ式)

	ブラック	ブラウン	サイズ(mm)	対応品番
S R-390	6-2275-0701	6-2275-0702	380×425	R-331
M R-391	6-2275-0703	6-2275-0704	440×355	R-350
L R-392	6-2275-0705	6-2275-0706	440×435	R-330・R336

- 材質:ナイロン100%
●①②③のサイドワゴンにご使用いただけます。

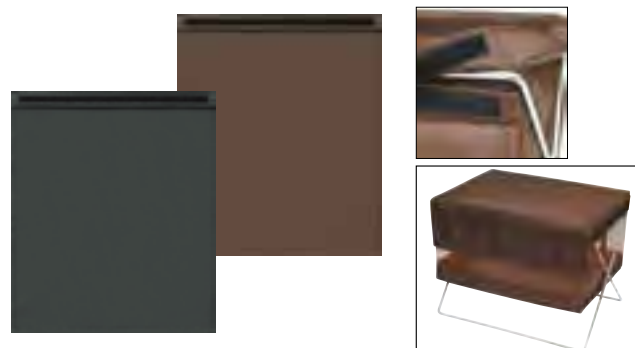

⑧ ワゴン・イン・ワゴン R-310 ブラウン

〈VSI-26〉 ¥4,800
6-2275-0801
450×160×H360
材質:本体/ナイロン100%
底板/MDF板材9mm厚
フレーム/スチール(クロームメッキ)
●ワゴンを収納するためのサイドワゴンです。
●ワゴンを約6台収納できます。
※⑤SワイドR-322は収納できません。



⑨ かさポケット R-700 〈UKS-01〉

¥900
6-2275-0901 ブラック
6-2275-0902 ブラウン

- 140×420
材質:本体/ナイロン100%
ハトメ/アルミニウム
フック/スチール
●傘は2本まで収納可能です。

※①サイドワゴンR-330、
③サイドワゴンR-336
に対応できます。



⑩ かさホルダー R-706

〈UKS-02〉 ¥900
6-2275-1001 ブラック
6-2275-1002 ブラウン

- 275×105
材質:本体/ポリプロピレン
芯材/発泡ポリエチレン
角環/樹脂



- 椅子の脚周りφ140～160に対応できます。
- 椅子の脚に巻き付けてマジックテープを留めるだけの簡単脱着。
- 裏面に強力な滑り止めシートが付いているので、滑り落ちたりしません。
- 傘は1本収納可能です。



ご注文の際は、注文コードをご記入ください。 **TKG**

商品 WEBで探す TKG カタログ 検索



① シンビ サイドバッグレスト
ナイロン仕様

〈VSI-27〉 6-2276-0101 SBR-1 黒
6-2276-0102 SBR-2 茶
430×H410
材質:ナイロン製



①②
●イスのサイドに装着出来るバッグレストです。

② サイドバッグレスト 不織布仕様

〈VSI-28〉

	セット	替用バックケース (5枚入)
SBR-3 黒	6-2276-0201	6-2276-0202
SBR-4 茶	6-2276-0203	6-2276-0204
	¥3,000	¥4,650

430×H410
材質:不織布

③ ペーパーバスケット
客席用足つき

〈UPB-01〉 ¥4,500
6-2276-0301 ベージュ
6-2276-0302 ブラウン
400×300×H160/185
材質:紙・スチール
●布カバーは取り外し可能です。
●足付で底が汚れにくいデザインです。

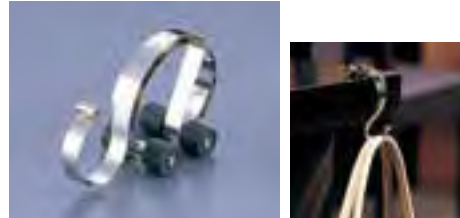

④ テーブルフック プチぞう 502
ブラック 〈UHK-01〉

6-2276-0401 29×93×H50 ¥680

最大負荷重量		取付け有効幅
上側から留める	横側から留める	
10kg	10kg	16mm~40mm

使用例

- お出かけのとき、乗物の中やレストランでバッグ、ショルダーを身近に置いておくのに。
- セミナー、研修会で机、テーブルにバッグ類を掛けておくために。
- オフィスや出張先でビジネスバッグ、パソコンなどの掛け置きに。
- 展示会、ギャラリー、店舗でディスプレイ用品などの掛け吊りに。
- 御家庭で、バッグ、洋服掛けに。ランドリーやキッチンでグッズの掛け吊り用に。



⑤ ニトムズ 便利フック
(2個入) H2550

〈UHT-06〉 6-2276-0501 ¥420
14×56×H107
耐荷重:4kg
取付幅:テーブル/35以下
ポール/φ28以下



- 外出の際、荷物をテーブルやポールにかけられ便利です。
- かまひに取りつけ、ハンガーなどをかけるのに便利です。

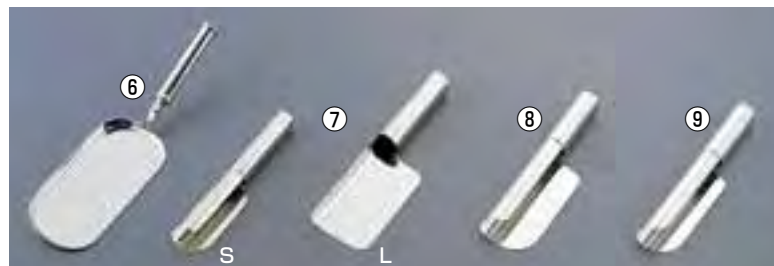

⑥ UK 18-8 共柄ダストパン
〈PDS-04〉 ¥11,000

6-2276-0601 右きき用
6-2276-0602 左きき用
340×100

⑦ UK 18-8 ダストパン
〈PDS-13〉

6-2276-0701 S 260×44 ¥4,200
6-2276-0702 L 260×77 ¥4,600

⑧ SW 18-8 ワイドダストパン
〈PDS-08〉 6-2276-0801 ¥5,300

230×63

⑨ SW 18-8 ダストパン
〈PDS-07〉 6-2276-0901 ¥4,900

230×49



⑩ UK 18-8 木柄ダストパン
〈PDS-05〉 ¥9,900

6-2276-1001 右きき用
6-2276-1002 左きき用
340×100

⑪ SW18-8 ガード付 木柄 ダストパン
〈PDS-10〉 6-2276-1101 ¥13,100

315×95

⑫ SW18-8 木柄 ダストパン 大
〈PDS-11〉 6-2276-1201 ¥11,500

315×95

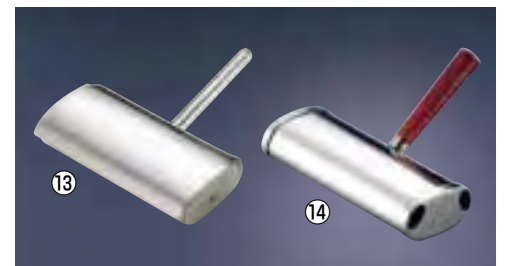

⑬ UK 18-8 ロールダストパン
(回転ブラシ付)

〈PDS-14〉 6-2276-1301 ¥5,500
A146 B70 C175

⑭ 18-10リボルビング
テーブルブラシ 80950531

〈PTC-50〉 6-2276-1401 ¥7,000

A145 B70 C150

●サンボネ社製

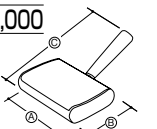

⑮ 木製テーブルブラシ
ハンディタイプ (豚毛100%)

〈PTC-03〉 6-2276-1501 ¥1,500
全長:100

⑯ 18-8 テーブルブラシ
(ナイロン毛)

〈PTC-04〉 6-2276-1601 ¥7,100
全長:102

⑰ クリップ付
テーブルクランパー No.518

〈PTC-25〉 6-2276-1701 ¥400
全長:152



⑱ テーブルホーキ AG710

〈PTC-48〉 6-2276-1801 ¥700
200×180

⑲ テーブルブラシペア

〈PTC-26〉 6-2276-1901 ¥700
155×150

⑳ MM テーブル
ホーキセット

〈PTC-36〉 6-2276-2001 ¥520
165×220

㉑ ベビースマイリー 100-173 〈PBB-11〉 ¥1,100

6-2276-2101 アイボリー 6-2276-2105 イエロー
6-2276-2102 レッド 6-2276-2106 ブラウン
6-2276-2103 サックス 6-2276-2107 ピンク
6-2276-2104 P.グリーン 6-2276-2108 ガルバナイズド

幅:140 全長:210
材質:ホーキ/アルミニウム チリトリ/スチール 毛/ナイロン



アイボリー レッド サックス P.グリーン イエロー ブラウン ピンク ガルバナイズド

テーブル・椅子

椅子

テーブル・クロス

ホール・会議用テーブル

座卓・座布団・ついで立

オープンカフェ・ガーデンチェア

機能付テーブル

ホテル・
旅館用品

テーブル・
椅子

サイン

店舗備品



※P.1919のランチマット類と合せて使えば、より華やかに演出できます。



撥水加工のある不織布のトップクロスです。

① トップクロス 不織布(20枚入)

〈UKL-07〉目 ¥6,500

6-2277-0101 PS84915 シャンパーニュ

6-2277-0102 PS84923 レッド

6-2277-0103 PS84920 ダークグリーン

800×800



② テーブルクロス カスタムZ 100cm角 (100枚入) 〈UTC-F2〉

¥27,000 ※ホワイトのみ¥22,000

6-2277-0201 ライトブルー 6-2277-0206 ダークブルー

6-2277-0202 ライトグリーン 6-2277-0207 ワインレッド

6-2277-0203 パステルピンク 6-2277-0208 モスグリーン

6-2277-0204 イエロー 6-2277-0209 ベージュ

6-2277-0205 グレー 6-2277-0210 ホワイト

※バルブ系不織布 ●10種類の中から、好みの色が選択出来ます。



③ テーブルクロス オリビア 100cm角 (50枚入) 〈UTC-F1〉

¥22,500 ※ホワイトのみ¥12,500

6-2277-0301 ダークブルー 6-2277-0306 クールブルー

6-2277-0302 ワインレッド 6-2277-0307 パステルピンク

6-2277-0303 モスグリーン 6-2277-0308 マイルドグリーン

6-2277-0304 グリーン 6-2277-0309 ホワイト

6-2277-0305 アイボリー 6-2277-0310 ピュアレッド

※ナイロン系不織布

●10種類の中から、好みの色が選択出来ます。

●厚手のシルクを思わせる、深い光沢と手触り感

●水、煮汁を寄せつけない強撥水加工したクロス

- 装飾性** 多彩なカラーや異なった素材の組み合わせを、目的、季節、月、週などのサイクルでテーブルコーディネーションを素敵に演出。
- 経済性** 撥水作用で汚れの拭き取り簡単、長く使えて、取り替え作業の省力化。
- 便利性** 汚れが目立ったら、サッと取り替え、リネン、クリーニング管理が不要。



裏面ラミネート加工



- 吸水性とクッション性に優れ、布に近い感触の新素材です。表面は、良く水分を吸収し、裏面は、ラミネートで完全防水です。

※②③素材の伸縮により多少の誤差が出ますが、予めご了承下さい。

デュニセル テーブルカバー ゆったりとしたドレープと独特の重厚感をもつデュニセルのテーブルカバーは、優しい風合いと深い色調でテーブルに贅沢なひとときを演出します。



④ ⑥

④ デュニセルテーブルカバー 〈UTC-H3〉

	ボルドー	ダークブルー	レッド	イエロー	バターミルク	サイズ(mm)	
S(100枚入)	6-2277-0401	6-2277-0402	6-2277-0403	6-2277-0404	6-2277-0405	840× 840	¥30,000
L (24枚入)	6-2277-0406	6-2277-0407	6-2277-0408	6-2277-0409	6-2277-0410	1,250×1,600	¥22,000

※バルブ100%



⑤ テーブルクロスとりぼんロール 〈UTL-01〉

ワインレッド	ダークブルー	ダークグリーン	イエロー	ホワイト	サイズ	
6-2277-0501	6-2277-0502	6-2277-0503	6-2277-0504	6-2277-0505	100cm×100m	¥32,000
6-2277-0506	6-2277-0507	6-2277-0508	6-2277-0509	6-2277-0510	150cm×100m	¥45,000

テーブルクロス TRIBON(トリボン)

材質:ポリプロピレン製

●撥水性がある厚地素材で汚れ難く耐久性があるため長時間の使用が可能です。

●燃やしてもダイオキシンがでないPP素材。



⑥ デュニセルテーブルカバー バンケットロール(2本入)

〈UTC-F4〉 ¥30,000

6-2277-0601 ボルドー

6-2277-0602 ダークブルー

6-2277-0603 レッド

6-2277-0604 イエロー

6-2277-0605 バターミルク

6-2277-0606 ダークグリーン

6-2277-0607 ホワイト

1,250×25m

※バルブ100%

※このページの商品は、メーカーより直送になります。
なお御注文の際は在庫確認をお願いします。



フッ素加工

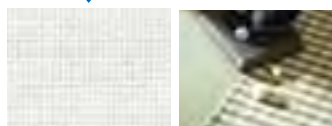

①~④

フッ素ラミネート(センシア)クロスについて

繊維管理が簡単、メンテナンスフリー、繊維の感覚を損うことなくソフトです。

防汚・防カビ・耐薬品・ダイオキシン対策にも効果があります。

防汚性：汚れにくく、汚れてもすぐ落ちます。

耐薬品性：酸・アルカリ性にも強く、殺虫剤スプレーや化粧品の後が残りません。

食品衛生：可塑剤。その他添加物の浸み出しがなく無毒です。

防カビ性：フッ素自体安定で栄養源となる汚れも付かず、防カビ剤を必要としません。

※洗濯はできません。※製造行程上、ゴミ、ホコリが入る場合があります。

※特注サイズ承ります。

① テーブルクロス タフネスギンガム FS1101 (UKL-02) 目 約2週間

- 6-2278-0101 イエロー
- 6-2278-0102 オリーブグリーン
- 6-2278-0103 ブラウン
- 6-2278-0104 コーラルピンク
- 6-2278-0105 レッド

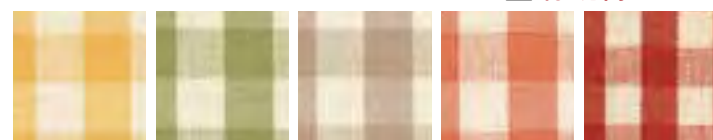

1,460×1,500
素材：アクリル67% 綿17%
ポリエステル14% その他繊維2%
●フッ素加工
※146cm幅で、特注サイズ承ります。

② テーブルクロス センシア無地 ENC400 (UTC-U9) 目 約2週間

オフホワイト	ライトベージュ	ベージュ	ブラウン	サイズ	
6-2278-0201	6-2278-0202	6-2278-0203	6-2278-0204	1,460×1,500	¥11,500
6-2278-0205	6-2278-0206	6-2278-0207	6-2278-0208	1,300×1,700	¥12,500

素材：アクリル100%

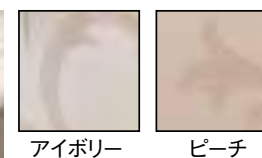
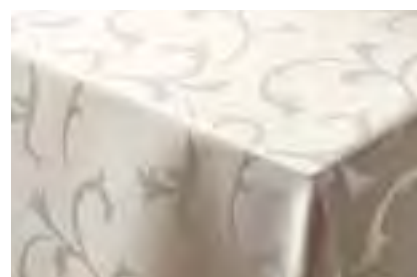
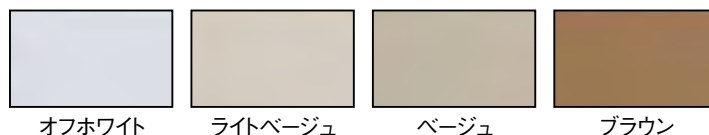

素材：ポリエステル100%(フッ素加工)
●地模様風に施されたプリント柄がプレーンなクロスに深みをプラス。
※特注サイズ承ります。

③ テーブルクロス FS2200オリエント (UKL-05) 目 約2週間

ローズ	ブラウン	サイズ	
6-2278-0301	6-2278-0302	1,460×1,500	¥11,500
6-2278-0303	6-2278-0304	1,300×1,700	¥13,000



テーブルクロス SGシリーズ (ポリエステル・超撥水加工)

素材：ポリエステル100%

- 超撥水加工
- SG加工品(撥水、撥油品)で水分をはじき汚れが付きにくい為、拭き取るだけでほとんどの汚れが取れます。
- その場でクロスを取り替えられない場合でも「汚れ・濡れたままの状態」で食事をしなくてもすみ、お客様に不愉快な思いをさせません。

※撥水撥油効果が弱まりますので、洗濯後は必ずアイロン(160℃~180℃)をかけてください。

※撥水撥油効果が弱まりますので、洗剤をつけた布巾で拭かないで下さい。

※特注サイズ承ります。

⑤ テーブルクロス SG ミルパレーン ENC100 (UTC-00) 目 約2週間

ホワイト	チェリーピンク	ベージュ	ディープグリーン	サイズ	
6-2278-0501	6-2278-0502	6-2278-0503	6-2278-0504	1,500×1,500	¥9,400
6-2278-0505	6-2278-0506	6-2278-0507	6-2278-0508	1,300×1,700	¥10,400

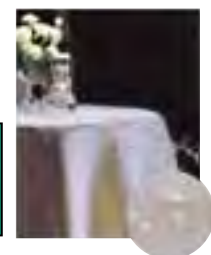
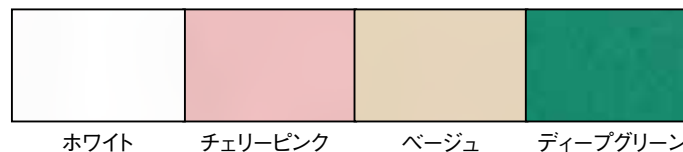

※ポリエステル100%
●裏面のアクリル系粒子がストッパーになりテーブルにフィットします。

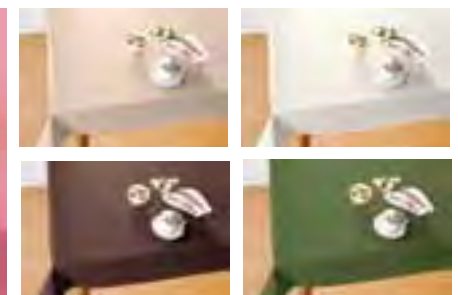

材質：表面/塩化ビニル樹脂 中間/綿100%
裏面/アクリル系樹脂

⑥ テーブルクロスニューファブリック (UKL-08) 目 約2週間

- 6-2278-0601 NF2001 ワイン
 - 6-2278-0602 NF2003 グリーン
 - 6-2278-0603 NF2004 ベージュ
 - 6-2278-0604 NF2008 ホワイト
- 1,300×15m

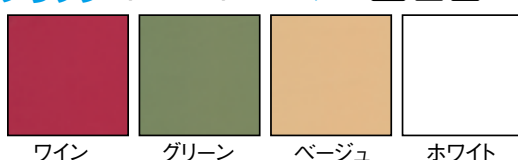

⑦ テーブルクロススマートクロス (UKL-09) 目 約2週間

- 6-2278-0701 SMA104 ベージュ
 - 6-2278-0702 SMA105 アイボリー
 - 6-2278-0703 SMA106 ブラウン
 - 6-2278-0704 SMA107 グリーン
- 1,300×20m



テーブル・椅子

椅子

テーブルクロス

ホール・会議用テーブル

座卓・座布団・つい立

オープンカフェ・ガーデンチェア

機能付テーブル

※このページの⑦を除く商品は、メーカーより直送になります。
 なお御注文の際は在庫確認をお願いします。



ホテル・
旅館用品

テーブル・
椅子

サイン

店舗備品



① テーブルクロス TY3305SGバラ(2枚組) <UKL-04> 目 受 約2週間 入庫

ホワイト	アイボリー	ピンク	イエロー	チョコブラウン	ワイン	グリーン	ネイビー	サイズ	
6-2279-0101	6-2279-0102	6-2279-0103	6-2279-0104	6-2279-0105	6-2279-0106	6-2279-0107	6-2279-0108	1,500×1,500	¥11,500
6-2279-0109	6-2279-0110	6-2279-0111	6-2279-0112	6-2279-0113	6-2279-0114	6-2279-0115	6-2279-0116	1,300×1,700	¥12,500

素材:ポリエステル100%

- 超撥水加工
 - SG加工品(撥水、撥油品)で水分をはじき汚れがつきにくい為、拭き取るだけでほとんどの汚れが取れます。
 - 静電気防止品で静電気防止糸を織り込んでいます。
 - その場でクロスを取り替えられない場合でも「汚れ・濡れたままの状態」で食事をしなくてもすみ、お客様に不愉快な思いをさせません。
- ※ 撥水撥油効果が弱まりますので、洗濯後は必ずアイロン(160℃・180℃)をかけてください。
 ※ 撥水撥油効果が弱まりますので、洗剤をつけた布巾で拭かないで下さい。
 ※特注サイズ承ります。

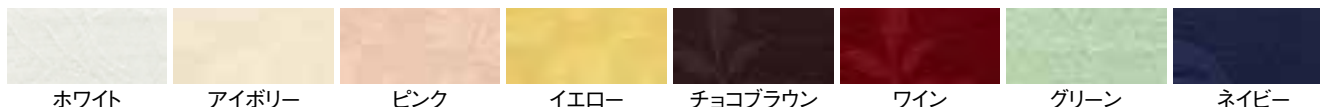

② コットン バラ テーブルクロス 目 受 約2週間

<UTC-Q6> 目

6-2279-0201	IP1627	約1,600×2,700	¥3,400
6-2279-0202	IP1827	約1,800×2,700	¥3,900

素材:綿100% ※特注サイズ承ります。

③ トーメービニール 目 受 約2週間

0.2mm厚 5200 <UTC-V8> 目

6-2279-0301	137cm巾	1,300×1,500	¥2,200
6-2279-0302	183cm巾	1,800×1,800	¥3,500

④ トーメービニール 目 受 約2週間

1mm厚 5210 <UTC-V9> 目

6-2279-0401	91.5cm巾	900×1,800	¥7,600
6-2279-0402	120cm巾	1,200×1,200	¥6,700

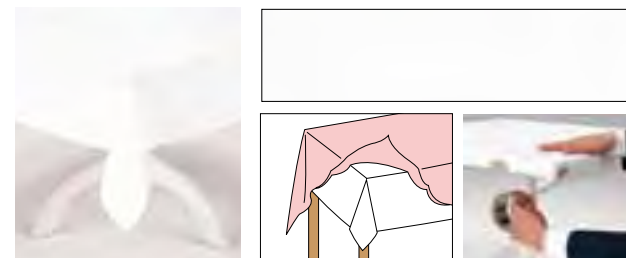

⑤ ハイブリッド透明テーブルクロス 目 受 約2週間

0.45mm厚 <UKL-10> 目

	厚み(mm)	幅(mm)	
6-2279-0501	HCR45120	0.45	1,200×20 ¥40,000
6-2279-0502	HCR45130	0.45	1,300×20 ¥46,000

- 塩ビフィルム特有のベタつきを抑え、静電気防止機能により静電気を抑えます。
- 新聞紙や印刷物を挟んでもインクの転写が起こりにくいです。

⑥ テーブル アンダークロス 目 受 約2週間

ENU400 <UTC-O2> 目

6-2279-0601	1,300×1,300 (参考サイズ)	¥4,100
6-2279-0602	1,500×1,100 (参考サイズ)	¥3,700

素材:綿100%

- クッション性を高めグラスや皿を置いた時に消音効果を発揮します。
 - 普通に掛けるもしくは、テーブルに固定させてご使用ください。
- ※150cm幅で、1m単位での特注サイズ承ります。

⑦ 18-8テーブルクリップ A <UTC-U3> 目 受 約2週間

6-2279-0701 ¥900
58×80×H40

シビラスカート SGシリーズ (片流れ2倍ヒダ) (ポリエステル・超撥水加工) 目 受 約2週間

丈:700
 素材:ポリエステル100%(超撥水加工)
 ●SG加工品(撥水、撥油品)で水分をはじき汚れがつきにくい為、拭き取るだけでほとんどの汚れが取れます。
 ※⑧～⑩の商品を御注文の際は長さ(1m単位)を御指定ください。 ※特注サイズ承ります。価格は1mあたりを参考にしてください。



撥水加工



⑧ ヒラソル SV210SGR

<USK-08> 目 ¥8,800

6-2279-0801	マジック止式
6-2279-0802	プラスチック止式

⑨ アマポラス SV213SGR

<USK-10> 目 ¥8,800

6-2279-0901	マジック止式
6-2279-0902	プラスチック止式

⑩ フローレス SV212SGR

<USK-09> 目 ¥8,800

6-2279-1001	マジック止式
6-2279-1002	プラスチック止式

※このページの商品は、メーカーより直送になります。
なお御注文の際は在庫確認をお願いします。



テーブル・椅子

椅子

テーブルクロス

会議用テーブル

座卓・座布団・ついで立

オープンカフェ・ガーデンチェア

機能付テーブル



テーブルスカート ラスター ENS640 (片流れ2倍ヒダ) シリーズ 約2週間

丈:700~1,000
素材:ポリエステル100%

※①~⑨の商品を御注文の際は**寸法(700~1,000mm)・長さ(1m単位)**を御指定ください。
※特注サイズ承ります。価格は1mあたりを参考にしてください。

- | | | |
|--|---|---|
| <p>1 ホワイト
〈UTC-P2〉 目 ¥6,400
6-2280-0101 マジック止式
6-2280-0102 プラスチック止式</p> | <p>4 チェリーピンク
〈UTC-P6〉 目 ¥6,400
6-2280-0401 マジック止式
6-2280-0402 プラスチック止式</p> | <p>7 ブラック
〈UTC-Q0〉 目 ¥6,400
6-2280-0701 マジック止式
6-2280-0702 プラスチック止式</p> |
| <p>2 シルバー
〈UTC-P4〉 目 ¥6,400
6-2280-0201 マジック止式
6-2280-0202 プラスチック止式</p> | <p>5 サックス
〈UTC-P8〉 目 ¥6,400
6-2280-0501 マジック止式
6-2280-0502 プラスチック止式</p> | <p>8 ワインレッド
〈UTC-Q1〉 目 ¥6,400
6-2280-0801 マジック止式
6-2280-0802 プラスチック止式</p> |
| <p>3 ベージュ
〈UTC-P5〉 目 ¥6,400
6-2280-0301 マジック止式
6-2280-0302 プラスチック止式</p> | <p>6 ネイビー
〈UTC-P9〉 目 ¥6,400
6-2280-0601 マジック止式
6-2280-0602 プラスチック止式</p> | <p>9 ダークブラウン
〈UTC-Q4〉 目 ¥6,400
6-2280-0901 マジック止式
6-2280-0902 プラスチック止式</p> |



テーブルスカート リッジ ENS930SG (片流れ2倍ヒダ) シリーズ 約2週間

丈:700
素材:ポリエステル100%

●撥水加工
※⑩~⑱の商品を御注文の際は**長さ(1m単位)**を御指定ください。
※特注サイズ承ります。価格は1mあたりを参考にしてください。



- | | | |
|--|--|---|
| <p>10 ホワイト
〈UTC-O3〉 目 ¥6,900
6-2280-1001 マジック止式
6-2280-1002 プラスチック止式</p> | <p>13 ライトグリーン
〈UTC-O6〉 目 ¥6,900
6-2280-1301 マジック止式
6-2280-1302 プラスチック止式</p> | <p>16 イエロー
〈UTC-O9〉 目 ¥6,900
6-2280-1601 マジック止式
6-2280-1602 プラスチック止式</p> |
| <p>11 アイボリー
〈UTC-O4〉 目 ¥6,900
6-2280-1101 マジック止式
6-2280-1102 プラスチック止式</p> | <p>14 ブルー
〈UTC-O7〉 目 ¥6,900
6-2280-1401 マジック止式
6-2280-1402 プラスチック止式</p> | <p>17 イエローオレンジ
〈UTC-P0〉 目 ¥6,900
6-2280-1701 マジック止式
6-2280-1702 プラスチック止式</p> |
| <p>12 ピンク
〈UTC-O5〉 目 ¥6,900
6-2280-1201 マジック止式
6-2280-1202 プラスチック止式</p> | <p>15 ミントグリーン
〈UTC-O8〉 目 ¥6,900
6-2280-1501 マジック止式
6-2280-1502 プラスチック止式</p> | <p>18 ゴールド
〈UTC-P1〉 目 ¥6,900
6-2280-1801 マジック止式
6-2280-1802 プラスチック止式</p> |

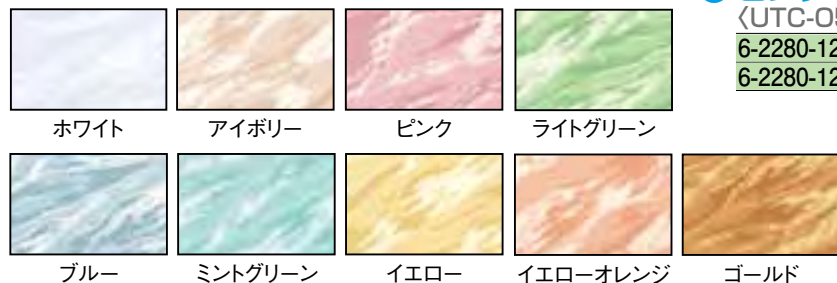

- 19 マジック式止金具 (10ヶ入)** 12個入
〈UTM-01〉 目 ¥3,500
6-2280-1901 25mm厚用(黄)
6-2280-1902 30mm厚用(白)
●25mm・30mm厚のテーブルに(約30cm間隔に1個)ご使用できます。



- 20 プラスチック式止金具 (10ヶ入)** 12個入
〈UTM-02〉 目 ¥1,500
6-2280-2001 3020 20~25mm厚用
6-2280-2002 4030 30~35mm厚用
●テーブルスカートに差し込んでご使用ください。



- 21 スチールハンガー S-2000** 12個入
〈UHV-03〉 目 6-2280-2101 ¥5,700
幅:495
●7m(3倍ヒダ)~10m(2倍ヒダ)のテーブルスカートにご使用できます。

※このページの商品の返却は御遠慮下さい。
 ※このページの商品は、メーカーより直送になります。
 なお御注文の際は在庫確認をお願いします。

ホテル・
旅館用品

テーブル・
椅子

サイン

店舗備品



① 会議用テーブル ロータイプ (チーク) 〈UTC-N6〉

6-2281-0101	KR1845NT	1,800×450×H330	¥16,700
6-2281-0102	KR1860NT	1,800×600×H330	¥18,900

天板:メラミン化粧板、PVCエッジ
 脚部:スチール粉体塗装



③ 会議用テーブル ハイタイプ (チーク) 〈UTC-N8〉

6-2281-0301	KH1545TT	1,500×450×H700	¥17,600
6-2281-0302	KH1560TT	1,500×600×H700	¥19,200
6-2281-0303	KH1845TT	1,800×450×H700	¥18,500
6-2281-0304	KH1860TT	1,800×600×H700	¥21,300

天板:メラミン化粧板、PVCエッジ
 脚部:スチール粉体塗装 ●棚付



⑤ 会議用テーブル ハイ・ロー兼用タイプ (チーク) 〈UTC-M0〉

6-2281-0501	KRH1845NT	1,800×450×H700 (330)	¥22,200
6-2281-0502	KRH1860NT	1,800×600×H700 (330)	¥26,100

天板:メラミン化粧板 (両面)、PVCエッジ
 脚部:スチール粉体塗装

② 会議用テーブル ロータイプ (ローズ) 〈UTC-N7〉

6-2281-0201	KR1845NR	1,800×450×H330	¥16,700
6-2281-0202	KR1860NR	1,800×600×H330	¥18,900

天板:メラミン化粧板、PVCエッジ
 脚部:スチール粉体塗装

④ 会議用テーブル ハイタイプ (ローズ) 〈UTC-N9〉

6-2281-0401	KH1845TR	1,800×450×H700	¥18,500
6-2281-0402	KH1860TR	1,800×600×H700	¥21,300

天板:メラミン化粧板、PVCエッジ
 脚部:スチール粉体塗装
 ●棚付



⑥ 会議用テーブル (跳ね上げ式) 〈UTC-T9〉

ネオナチュラル		ネオホワイト		サイズ	kg	
6-2281-0601	KS1845NN	6-2281-0602	KS1845NW	1,800×450×H700	24.6	¥35,000
6-2281-0603	KS1860NN	6-2281-0604	KS1860NW	1,800×600×H700	27.5	¥38,700
6-2281-0605	KS1545NN	6-2281-0606	KS1545NW	1,500×450×H700	21.0	¥34,400
6-2281-0607	KS1560NN	6-2281-0608	KS1560NW	1,500×600×H700	24.0	¥36,900

天板:合成樹脂化粧板 (低圧メラミン)
 エッジ部:ポリエチレン樹脂
 脚部:スチール (メラミン樹脂系粉体塗装)
 キャスター:ナイロン樹脂



⑦ 食堂用テーブル ソフトエッジ巻 DY-1875S 〈UTC-G5〉 6-2281-0701 ¥54,000

1800×750×H700
 天板:メラミン化粧板
 ソフトエッジ巻
 脚:25ミリ角パイプ 焼付塗装
 ※チェアは別売です。
 適応チェアは、P.2269⑪~⑬の丸イスを御使用ください。

天板:メラミン化粧板、ソフトエッジ巻
 脚部:φ31.8クロームメッキパイプ
 ※天板の柄を御指定ください。



⑧ テーブル (棚無) 〈UTC-98〉

	①チーク	②ローズ	③ホワイト	サイズ (mm)	
MT2701	6-2281-0801	6-2281-0802	6-2281-0803	1,200×750×H700	¥49,000
MT2702	6-2281-0804	6-2281-0805	6-2281-0806	1,500×750×H700	¥52,000
MT2703	6-2281-0807	6-2281-0808	6-2281-0809	1,800×450×H700	¥42,000
MT2704	6-2281-0810	6-2281-0811	6-2281-0812	1,800×600×H700	¥47,000
MT2705	6-2281-0813	6-2281-0814	6-2281-0815	1,800×750×H700	¥54,000
MT2706	6-2281-0816	6-2281-0817	6-2281-0818	1,800×900×H700	¥59,000

⑨ テーブル (棚付) 〈UTC-99〉

	①チーク	②ローズ	③ホワイト	サイズ (mm)	
MT2711	6-2281-0901	6-2281-0902	6-2281-0903	1,200×750×H700	¥58,000
MT2712	6-2281-0904	6-2281-0905	6-2281-0906	1,500×750×H700	¥63,000
MT2713	6-2281-0907	6-2281-0908	6-2281-0909	1,800×450×H700	¥55,000
MT2714	6-2281-0910	6-2281-0911	6-2281-0912	1,800×600×H700	¥58,000
MT2715	6-2281-0913	6-2281-0914	6-2281-0915	1,800×750×H700	¥66,000
MT2716	6-2281-0916	6-2281-0917	6-2281-0918	1,800×900×H700	¥72,000

ご注文の際は、注文コードをご記入ください。 **TKG**

商品
WEBで探す

TKG カタログ

検索

2282

※このページの商品の返却は御遠慮下さい。
※このページの商品は、メーカーより直送になります。なお御注文の際は在庫確認をお願いします。

テーブル・椅子

椅子

テーブルクロス

会議用テーブル

座卓・座布団・つい立

オープンカフェ・ガーデンチェア

機能付テーブル



① 座敷テーブル(チーク柄)
<UTC-73> 目

6-2282-0101	Z156-TB	¥26,000
1,800×450×H330		
6-2282-0102	Z206-TB	¥32,000
1,800×600×H330		

天板:メラミン化粧板、ソフトエッジ巻
脚部:26角パイプ、下座32×14パイプ

② 座敷テーブル(ローズ柄)
<UTC-74> 目

6-2282-0201	Z156-RB	¥26,000
1,800×450×H330		
6-2282-0202	Z206-RB	¥32,000
1,800×600×H330		

天板:メラミン化粧板、ソフトエッジ巻
脚部:26角パイプ、下座32×14パイプ



③ 座卓兼用 テーブル(ローズ柄)
<UTC-58> 目

6-2282-0301	SZ16-RB	¥50,000
1,800×450×H700 (330)		
6-2282-0302	SZ26-RB	¥59,000
1,800×600×H700 (330)		

天板:メラミン化粧板、ソフトエッジ巻
脚部:ダブル折りたたみ式塗装脚

④ 座卓兼用 テーブル(チーク柄)
<UTC-57> 目

6-2282-0401	SZ16-TB	¥50,000
1,800×450×H700 (330)		
6-2282-0402	SZ26-TB	¥59,000
1,800×600×H700 (330)		

天板:メラミン化粧板、ソフトエッジ巻
脚部:ダブル折りたたみ式塗装脚



折りたたみ 会議テーブル
クランク式 ワイド脚

天板:メラミン張り
脚部:26角パイプ、メラミン焼付塗装

⑤ ソフトエッジ巻 <UTC-G8> 目

	R ローズ	T チーク	G グレー	V アイボリー	サイズ (mm)	
W156-□B	6-2282-0501	6-2282-0502	6-2282-0503	6-2282-0504	1,800×450×H700	¥33,000
W206-□B	6-2282-0505	6-2282-0506	6-2282-0507	6-2282-0508	1,800×600×H700	¥39,000

⑥ 共縁 <UTC-G9> 目

	R ローズ	T チーク	G グレー	V アイボリー	サイズ (mm)	
W156-□	6-2282-0601	6-2282-0602	6-2282-0603	6-2282-0604	1,800×450×H700	¥27,000
W206-□	6-2282-0605	6-2282-0606	6-2282-0607	6-2282-0608	1,800×600×H700	¥33,000

※天板の柄を御指定ください。

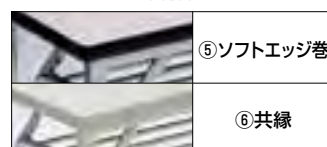

⑦ ターンテーブル1 アイボリー
<UTC-70> 目

6-2282-0701	TT-750	φ750×H60	¥35,000
6-2282-0702	TT-900	φ900×H60	¥35,000
6-2282-0703	TT-1200	φ1,200×H60	¥55,000

天板:メラミン化粧板
縁材:ソフトエッジ巻



⑧ テーブル運搬トラック MQ-T3 目

<HTC-05> 目 6-2282-0801 ¥176,000
外寸:1,200×700×H900
車輪:φ130mm×2 自在(ストッパー付)/φ130mm×2 固定
材質:フレームスチールグレー焼付塗装
積載面クッションゴム張



⑨ 角テーブルワゴン(平積み用)
SB-28L 目

6-2282-0901 ¥180,000
<UWG-01> 目
1,640×750×H850
材質:本体/スチール製
車輪/ゴムφ130自在×3 固定×2
●デッキ折りたたみ式
(940×750×H850)

※このページの商品の返却は御遠慮下さい。
 ※このページの商品は、メーカーより直送になります。なお御注文の際は在庫確認をお願いします。

ホテル・
旅館用品

テーブル・
椅子

サイン

店舗備品



直 送 受 その都度確認

① フライト 角テーブル 〈UTC-61〉 目

- 6-2283-0101 KA1845 ￥55,300
1,800×450×H700
- 6-2283-0102 KA1860 ￥63,000
1,800×600×H700
- 6-2283-0103 KA1875 ￥76,700
1,800×750×H700
- 6-2283-0104 KA1890 ￥81,700
1,800×900×H700

天板:シナ合板
 縁材:ソフトエッジ巻
 脚部:スチール角パイプ焼付塗装
 ストッパー付キャスター×4

収納時

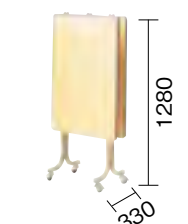

折りたたまれた状態



直 送 受 その都度確認

② フライト 円テーブル 〈UTC-63〉 目

- 6-2283-0201 FRS1200 ￥82,600
φ1,200×H700
- 6-2283-0202 FRS1500 ￥104,700
φ1,500×H700
- 6-2283-0203 FRS1800 ￥113,500
φ1,800×H700
- 6-2283-0204 FRS2000 ￥129,200
φ2,000×H700

天板:シナ合板
 縁材:ソフトエッジ巻
 脚部:スチール角パイプ焼付塗装
 ストッパー付キャスター×4

収納時

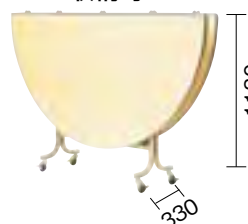

折りたたまれた状態



直 送 受 その都度確認

③ フライト 半円テーブル 〈UTC-62〉 目

- 6-2283-0301 FHS1200 ￥65,500
φ1,200半円×H700
- 6-2283-0302 FHS1500 ￥80,800
φ1,500半円×H700
- 6-2283-0303 FHS1800 ￥84,600
φ1,800半円×H700

天板:シナ合板
 縁材:ソフトエッジ巻
 脚部:スチール角パイプ焼付塗装
 ストッパー付キャスター×4

収納時



折りたたまれた状態



直 送 受 その都度確認

④ KB型 角テーブル 〈UTC-67〉 目

- 6-2283-0401 KB1845 1,800×450×H700 ￥21,800
- 6-2283-0402 KB1860 1,800×600×H700 ￥24,800
- 6-2283-0403 KB1875 1,800×750×H700 ￥32,300
- 6-2283-0404 KB1890 1,800×900×H700 ￥34,000

天板:シナ合板
 縁材:ソフトエッジ巻
 脚部:メラミン焼付塗装



直 送 受 その都度確認

⑤ KB型 円テーブル 〈UTC-68〉 目

- 6-2283-0501 KBR 900 φ 900×H700 ￥30,500
- 6-2283-0502 KBR1200 φ1,200×H700 ￥39,800
- 6-2283-0503 KBR1500 φ1,500×H700 ￥67,000
- 6-2283-0504 KBR1800 φ1,800×H700 ￥71,000

天板:シナ合板
 縁材:ソフトエッジ巻
 脚部:メラミン焼付塗装



直 送 受 その都度確認

⑥ KB型 半円テーブル 〈UTC-69〉 目

- 6-2283-0601 KBH1200 φ1,200半円×H700 ￥28,500
- 6-2283-0602 KBH1500 φ1,500半円×H700 ￥37,100
- 6-2283-0603 KBH1800 φ1,800半円×H700 ￥39,600

天板:シナ合板
 縁材:ソフトエッジ巻
 脚部:メラミン焼付塗装



直 送 受 その都度確認

⑦ つい立 SOS-26(ローズ) 納 その都度確認

- 〈ZTI-22〉 目 6-2283-0701 ￥126,000
 1,800×H1,805
 主材:プリント化粧合板
 アルミダイキャスト脚
 キャスター付



直 送 受 その都度確認

⑧ つい立 SOS-26・GL 王華 納 その都度確認

- 〈ZTI-23〉 目 6-2283-0801 ￥131,000
 1,802×H1,805
 主材:塩化ビニールエッチ
 アルミダイキャスト脚・キャスター付
 ビニールレザー張



直 送 受 その都度確認

⑨ アコーディオン スクリーン SOS-131 納 その都度確認

	ベージュ	グレー	サイズ (mm)	
186	6-2283-0901	6-2283-0902	1,800×340×H1,650	￥99,000
156	6-2283-0903	6-2283-0904	1,500×340×H1,650	￥91,000
188	6-2283-0905	6-2283-0906	1,800×360×H1,800	￥129,000
158	6-2283-0907	6-2283-0908	1,500×360×H1,800	￥111,000

主材:塩化ビニールレザー (防炎加工)
 アルミ・スチール焼付塗装・キャスター付



脚部着脱式で、省スペース収納

※このページの商品の返却は御遠慮下さい。
 ※このページの商品は、メーカーより直送になります。(①~⑦)
 なお御注文の際は在庫確認をお願いします。

① キュープテーブル ハンマーシルバー (直送受約20日) (UTC-V5)

	間口	奥行	高さ	
6-2284-0101	AGC-CT600	600	600	¥117,000
6-2284-0102	AGC-CT700	700	700	¥126,000
6-2284-0103	AGC-CT800	800	800	¥135,000
6-2284-0104	AGC-CT900	900	900	¥144,000

材質：フレーム/スチール(パウダーハードコート仕上)
 天板/強化ガラスt8mm
 ●パウダーハードコート(特殊硬質塗装)の採用で、キズがつきにくくなっております。



② ブッフェテーブル ハンマーシルバー (ウェーブ) (直送受約20日) (UTC-V7)

	間口	奥行	高さ	
6-2284-0201	AGC-BT 900	900	700	¥150,000
6-2284-0202	AGC-BT1200	1,200	700	¥178,000
6-2284-0203	AGC-BT1500	1,500	700	¥189,000

材質：フレーム/スチール(パウダーハードコート仕上)
 天板/強化ガラスt8mm
 ●トップカラーシートt2mm(ウェーブ)が付いています。



③ ブッフェテーブル ハンマーシルバー (直送受約20日) (UTC-V6)

	一辺の長さ	高さ	
6-2284-0301	AGC-6T400	400 × 800	¥210,000
6-2284-0302	AGC-6T600	600 × 800	¥238,000

材質：フレーム/スチール(パウダーハードコート仕上)
 天板/強化ガラスt8mm

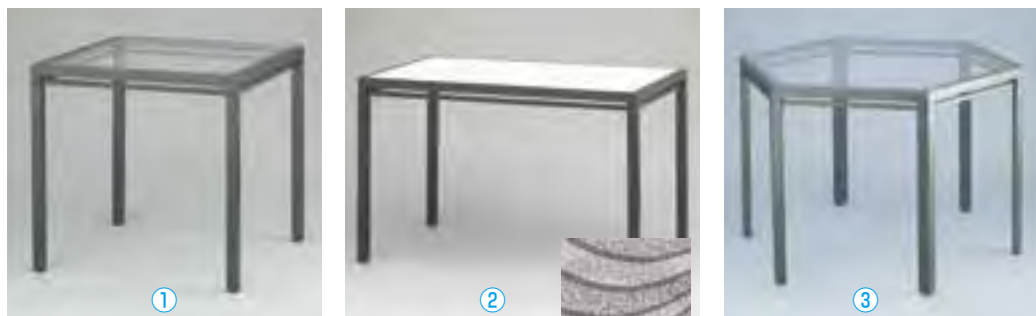

NPS-200



NPS-400



NPS-200収納時

④ ポータブルステージ (UST-20) (直送納約2週間)

6-2284-0401	NPS-200	2,400×1,200×H200	質量:105kg	¥240,000
6-2284-0402	NPS-400	2,400×1,200×H400	質量:110kg	¥270,000
6-2284-0403	NPS-600	2,400×1,200×H600	質量:115kg	¥290,000
6-2284-0404	NPS-800	2,400×1,200×H800	質量:120kg	¥310,000

天板:ナラ合板
 脚部:スチール角パイプ焼付塗装仕上
 移動用キャスター付

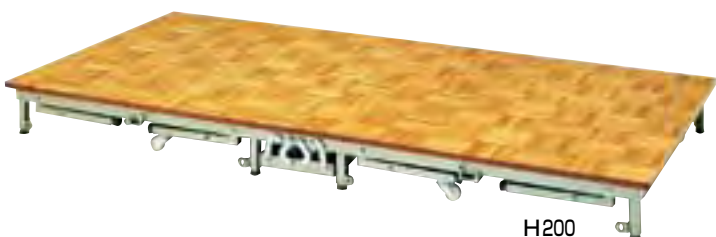

H200

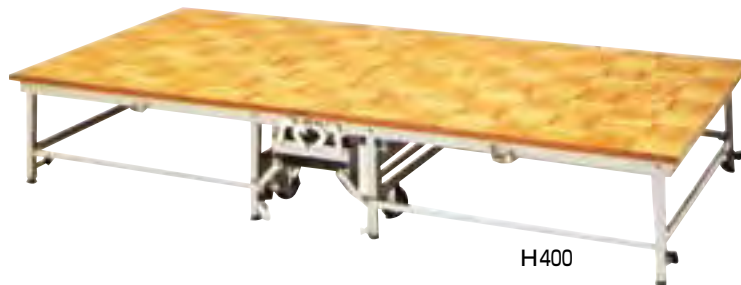

H400



収納時

⑤ ポータブルステージ (直送納約2週間)

WPS-200/400

(UST-18) 6-2284-0501 ¥350,000

2,400×1,200×H200/400

質量:110kg

天板:ナラ合板 折りたたみ式

脚部:スチール角パイプ焼付塗装仕上

移動用キャスター付

高さ調節、ワンタッチ2段式



H400



収納時

⑥ ポータブルステージ (直送納約2週間)

WPS-400/600

(UST-19) 6-2284-0601 ¥370,000

2,400×1,200×H400/600

質量:120kg

天板:ナラ合板 折りたたみ式

脚部:スチール角パイプ焼付塗装仕上

移動用キャスター付

高さ調節、ワンタッチ2段式



H600



収納時



NSS-600



NSS-400

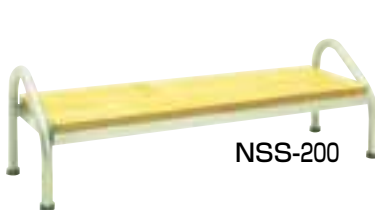

NSS-200

⑦ ステップ (UST-21) (直送納約2週間)

6-2284-0701	NSS-200	900×300×H200 (ステージH400mm用)	¥45,000
6-2284-0702	NSS-400	900×600×H400 (ステージH600mm用)	¥55,000
6-2284-0703	NSS-600	900×900×H600 (ステージH800mm用)	¥78,000

天板:ナラ合板
 脚部:アルミ丸パイプ焼付塗装仕上



⑧ 講演台 (桜材) (MKU-01) (直送受約2ヶ月)

6-2284-0801 ¥600,000

900×450×H1,050

自在キャスター:φ100

照明付

テーブル・椅子

椅子

テーブルクロス

会議用テーブル

座卓・座布団・ついで立

オープンカフェ・ガーデンチェア

機能付テーブル

※このページの商品の返却は御遠慮下さい。
 ※このページの商品は、メーカーより直送になります。なお御注文の際は在庫確認をお願いします。

ホテル・
旅館用品

テーブル・
椅子

サイン

店舗備品



茶乾漆

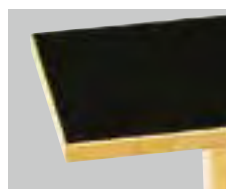

黒デコラ張

① 座卓 (折脚) <UZT-18> その都度確認

6-2285-0101	黒デコラ張	1,200×750×H330	¥ 75,600
6-2285-0102	黒デコラ張	1,200×900×H330	¥ 75,600
6-2285-0103	茶乾漆	1,200×750×H330	¥ 94,000
6-2285-0104	茶乾漆	1,200×900×H330	¥ 94,000
6-2285-0105	茶乾漆	1,500×900×H330	¥ 108,000

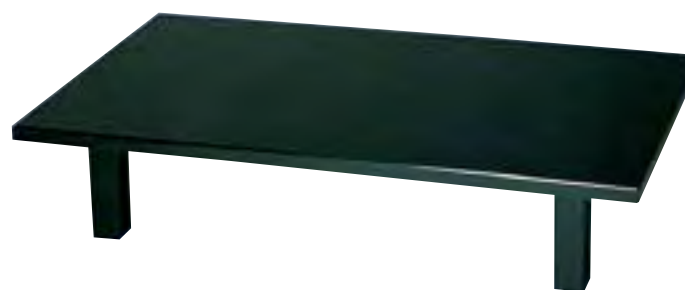

約15日

② 軽量座卓 うるみ石目 (ウレタン塗装) <UZT-62>

6-2285-0201	900×900×H330	¥ 81,000
6-2285-0202	1,200×900×H330	¥ 100,000
6-2285-0203	1,500×900×H330	¥ 116,000
6-2285-0204	1,800×900×H330	¥ 130,000



③ 和風座卓 TTKK-9358

<UTU-68> 6-2285-0301 ¥88,700
 1,200×750×H330
 天板:メラミン化粧板
 主材:ブナ



④ 和風座卓 TTKK-8188

<UTU-67> 6-2285-0401 ¥58,900
 1,200×750×H330
 天板:メラミン化粧板
 脚部:ラバーウッド



⑤ 和風座卓 TTKK-8268

<UTU-66> 6-2285-0501 ¥70,800
 1,200×750×H330
 天板:メラミン化粧板
 脚部:ラバーウッド



⑥ 和風座卓 (折脚) STZ-962 その都度確認

<UZT-98>

6-2285-0601	Aタイプ	1,050×750×H360	¥73,500
6-2285-0602	Bタイプ	1,200×800×H360	¥77,200
6-2285-0603	Cタイプ	1,350×800×H360	¥82,800

天板:タモ突板・UV塗装
 脚部:アガチス材
 折りたたみ時高さ:H125



⑦ 座卓 STZ-351・B その都度確認

<UZT-89>

6-2285-0701	Eタイプ	1,200×750×H345	¥ 91,000
6-2285-0702	Fタイプ	1,500×750×H345	¥ 123,000

主材:タモ突板・ウレタン塗装



⑧ 座卓 STZ-351・N その都度確認

<UZT-88>

6-2285-0801	Eタイプ	1,200×750×H345	¥ 96,000
6-2285-0802	Fタイプ	1,500×750×H345	¥ 129,000

主材:タモ突板・ウレタン塗装

🔍 ご注文の際は、注文コードをご記入ください。 **TKG**

商品
WEBで探す

TKG カタログ

検索

2286

※このページの商品の返却は御遠慮下さい。
※このページの商品は、メーカーより直送になります。なお御注文の際は在庫確認をお願いします。

テーブル・椅子

椅子

テーブルクロス

会議用テーブル

座卓・座布団・つい立

オープンカフェ・ガーデンチェア

機能付テーブル



① 座卓 なごみ (折脚) <UZT-99> その都度確認

6-2286-0101	R-15-41	1,050×750×H350	¥66,000
6-2286-0102	R-15-42	1,200×800×H350	¥69,000
6-2286-0103	R-15-43	1,350×850×H350	¥75,000
6-2286-0104	R-15-44	1,500×850×H350	¥81,000

天板:塩地玉杵・タモ柾突板
脚:桐材
ウレタンハード塗装
折りたたみ時高さ:H137

② 座卓 アテネ (折脚) <UZT-A0> その都度確認

6-2286-0201	R-15-45	1,050×750×H350	¥66,000
6-2286-0202	R-15-46	1,200×800×H350	¥69,000
6-2286-0203	R-15-47	1,350×850×H350	¥75,000
6-2286-0204	R-15-48	1,500×850×H350	¥81,000

天板:塩地玉杵・タモ柾突板
脚:桐材
ウレタンハード塗装
折りたたみ時高さ:H137



③ 座卓 二月堂 黒柿合

R-16-10 その都度確認

<UZT-A1> 6-2286-0301 ¥36,500

903×450×H310
ウレタン塗装

④ 座卓 二月堂 ケヤキ

R-16-09 その都度確認

<UZT-A2> 6-2286-0401 ¥38,000

910×445×H305
スリ漆



黒デコラ張

茶乾漆

⑤ 宴会卓 (折脚) <UEV-01> その都度確認

6-2286-0501	黒デコラ張	1,200×450×H330	¥39,600
6-2286-0502	黒デコラ張	1,800×450×H330	¥46,200
6-2286-0503	茶乾漆	1,200×450×H330	¥58,000
6-2286-0504	茶乾漆	1,800×450×H330	¥72,000



⑥ 宴会机 黒乾漆調 メラミン 約15日

TS46-08K (折脚) <UEV-04>					
6-2286-0601	900×450×H320	¥37,200	6-2286-0605	900×600×H320	¥43,200
6-2286-0602	1,200×450×H320	¥41,200	6-2286-0606	1,200×600×H320	¥46,400
6-2286-0603	1,500×450×H320	¥46,000	6-2286-0607	1,500×600×H320	¥58,800
6-2286-0604	1,800×450×H320	¥46,000	6-2286-0608	1,800×600×H320	¥58,800



約15日

⑦ 宴会机 堆朱メラミン TS46-03K (折脚)

<UEV-05>

6-2286-0701	900×450×H320	¥33,600
6-2286-0702	1,200×450×H320	¥35,200
6-2286-0703	1,500×450×H320	¥39,200
6-2286-0704	1,800×450×H320	¥39,200
6-2286-0705	900×600×H320	¥37,600
6-2286-0706	1,200×600×H320	¥40,800
6-2286-0707	1,500×600×H320	¥50,000
6-2286-0708	1,800×600×H320	¥50,000

和の他目的テーブル 「新の皇帝」

実用新案出願 11-297717号

簡単な操作で「高くなったり、低くなったり」

例1 「朝食は椅子に座ってゆったりとバイキングを…」
「夜は畳に座ってゆっくりと宴会を…」

例2 「女性、お年寄りの会食は椅子に座って…」
「男性同士の宴会は、畳に座って…」

※このページの商品の返却は御遠慮下さい。
※このページの商品は、メーカーより直送になります。
なお御注文の際は在庫確認をお願いします。

ホテル・旅館用品

テーブル・椅子

サイン

店舗備品



テーブルが
座卓に
早変わり

和室で椅子式のご宴会

新しい感覚が話題にのびります。

■分解・組立の手順

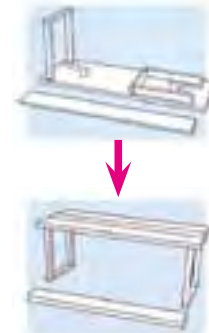

分解すると収納もラクラク



① 皇帝 高さ可変テーブル
メラミン乾漆調
〈UTC-G3〉目 6-2287-0101 ¥130,000
1,500×900×H620 (座卓時H350)
※椅子は別売です。(P.2288①参照)

② 二人膳 千翔 メラミン深山漆調
(折りたたみ式)
〈UZV-01〉目 6-2287-0201 ¥95,400
1,500×550×H620



③ 一人膳 恵比寿 メラミン乾漆調
(折りたたみ式)
〈UZV-02〉目 6-2287-0301 ¥50,000
700×500×H500
※椅子は別売です。



④ 木製高脚・低脚テーブル
8本脚(メラミン黒木目天板) 〈RFI-B2〉目
6-2287-0401 2人膳(幕板付き) 1,500×550×H600 ¥ 96,000
6-2287-0402 3人膳(幕板付き) 1,800×550×H600 ¥ 98,000
6-2287-0403 4人膳(幕板なし) 1,500×900×H600 ¥ 152,000
6-2287-0404 6人膳(幕板なし) 1,800×900×H600 ¥ 153,000
木製和洋兼用テーブル 8本脚(高脚・低脚兼用タイプ)
脚を折りたたむことにより高座椅子用テーブルタイプと座卓タイプ
の2通りの使い方ができます。
●2人膳・3人膳は取り外し可能な幕板付でテーブル使用時の
足元の目隠しになります。
●4人膳・6人膳は対面使用タイプなので幕板は付きません。
●折りたたみ式8本脚

⑤ 木製高脚テーブル 4本脚
(メラミン黒木目天板) 〈RFI-B3〉目
6-2287-0501 2人膳(幕板付き) 1,500×550×H600 ¥ 94,000
6-2287-0502 3人膳(幕板付き) 1,800×550×H600 ¥ 95,000
6-2287-0503 4人膳(幕板なし) 1,500×900×H600 ¥ 129,000
6-2287-0504 6人膳(幕板なし) 1,800×900×H600 ¥ 132,000
●2人膳・3人膳は取り外し可能な幕板付で足元の目隠しに
なります。
●4人膳・6人膳は対面使用タイプなので幕板は付きません。
●折りたたみ式4本脚



⑥ 竜宮膳用 高足
(アルミ塗足)
〈RFI-A8〉目 6-2287-0601 ¥22,000
足のみ:661×450×H603
セット寸法:720×478×H610
●足のみでスタッキングできます。
※写真の天板、高座椅子は別売です。

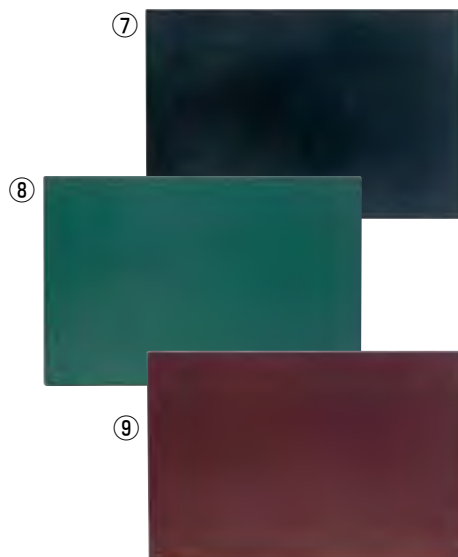

⑦ 竜宮膳用 ABS天板 黒無地タタキ
〈RFI-A9〉目 6-2287-0701 ¥8,500
720×480×H35
●天板裏面の四隅にゴムシート加工を施し積み
重ねの際の、スベリやキズを防ぎます。

⑧ 竜宮膳用 ABS天板 グリーンタタキ
〈RFI-B0〉目 6-2287-0801 ¥8,500
720×480×H35
●天板裏面の四隅にゴムシート加工を施し積み
重ねの際の、スベリやキズを防ぎます。

⑨ 竜宮膳用 ABS天板 ウルミタタキ
〈RFI-B1〉目 6-2287-0901 ¥8,500
720×480×H35
●天板裏面の四隅にゴムシート加工を施し積み
重ねの際の、スベリやキズを防ぎます。

👉 ご注文の際は、注文コードをご記入ください。 **TKG**

商品
WEBで探す

TKG カタログ

検索

2288

和風チェアいろいろ (スタッキング式) 畳にやさしい作りです

※このページの商品の返却は御遠慮下さい。
※このページの商品は、メーカーより直送になります。
なおご注文の際は在庫確認をお願いします。



スタッキング可能

① 高脚座椅子 喜楽 (スタッキング式) <UIS-F5> 目 その都度確認

6-2288-0101 27 ￥20,000

440×500×H585×座高250

6-2288-0102 35 ￥22,500

440×500×H710×座高350



スタッキング可能

② 高脚座椅子 有楽 (スタッキング式) その都度確認

<UIS-F6> 目 6-2288-0201 ￥45,000

520×590×H700×座高350



③ 高座いす 座楽 白木 布張り R-33-09 約10日間

<UZI-73> 目 6-2288-0301 ￥39,000

450×520×H590×座高190



④ 木製都高座椅子 翁(布) フレーム黒 (スタッキングタイプ)

<RFI-C3> 目 6-2288-0401 ￥27,000

478×530×H690×座高350



⑤ 木製都高座椅子 新香(布) フレーム黒 (スタッキングタイプ)

<RFI-C4> 目 6-2288-0501 ￥27,000

478×530×H690×座高350



⑥ 木製都高座椅子 新雅(布) フレーム黒 (スタッキングタイプ)

<RFI-C5> 目 6-2288-0601 ￥27,000

478×530×H690×座高350



⑦ 座いす 4本格子 サペリ色 座スベリ止め付 R-18-02

<UZI-75> 目 6-2288-0701 ￥18,500

460×570×H415



⑧ 座いす 平安 サペリ色 座布張 R-18-03

<UZI-76> 目 6-2288-0801 ￥14,500

410×530×H430



⑨ 座いす 明星 ケヤキ色 背座布張 R-18-05

<UZI-77> 目 6-2288-0901 ￥12,500

370×530×H430



⑩ 脇息 黒目はじき レザー張 R-19-14 3~5日

<UKY-26> 目 6-2288-1001 ￥16,000

455×130×H325

- 柄変更可能
- スタッキング可能



⑪ 脇息 松風 ケヤキ色 R-19-15 3~5日

<UKY-27> 目 6-2288-1101 ￥6,500

455×130×H300

- スタッキング可能

テーブル・椅子

椅子

テーブル・椅子

会議用テーブル

座卓・座布団・ついで立

オープンカフェ・ガーデンチェア

機能付テーブル

※このページの商品はメーカーより直送になります。
 ※なお、御注文の際は在庫確認をお願いします。

材質表示と、素材の特長 A ABS樹脂・熱可塑性樹脂(耐熱温度約60℃ 洗浄機不可)
 耐久性に優れ衝撃に強く割れにくい。塗料の密着も良好。

ホテル・
 旅館用品

テーブル・
 椅子

サイン

店舗備品



- 1** A福 戦国膳 梨地
 <RZV-62> W
 6-2289-0101 尺6 ¥7,050
 480×355×H225
 6-2289-0102 尺8 ¥7,300
 540×400×H225



- 2** A福 弁慶膳 雲梨地 尺8
 <RZV-61> W
 6-2289-0201 ¥6,900
 540×400×H245



- 3** A福 角仁ノ膳 朱天黒
 <RZV-57> W
 6-2289-0301 尺0寸 ¥3,750
 300×300×H115
 6-2289-0302 尺2寸 ¥4,450
 358×358×H150
 ●セパレートタイプで積み重ねOK!

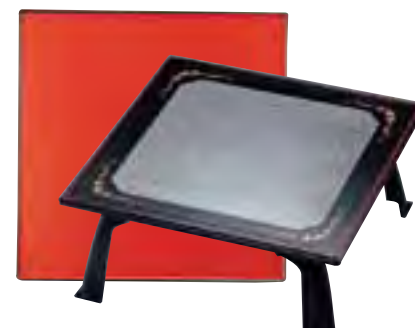

- 4** A福 二尺角万葉膳セット
 銀平目ツタ唐草/朱クリアー
 タタキ(両面タイプ)
 <RZV-25> W 6-2289-0401 ¥16,000
 578×578×H255
 ●セパレートタイプで積み重ねOK!



- 5** A福 二尺長手葵膳
 銀平目松葉入/ 梨地
 天板のみ(両面タイプ)
 <RZV-26> W 6-2289-0501 ¥11,000
 615×465
 ※⑥の足と合わせてご使用ください。



- 6** A福 長手葵膳用足 <RZV-27> W
 6-2289-0601 標準足 600×445×H250 ¥5,500
 6-2289-0602 高足 600×445×H310 ¥9,400
 ●積み重ねOK!
 ●⑤の葵膳とセットでご使用ください。



標準足

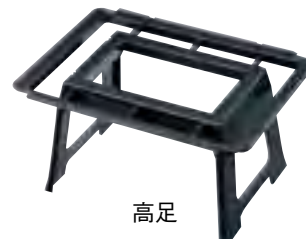

高足



足が朝食膳に早変わり!



- 7** A福 宗和膳セット
 朱タタキ/瀧黒(片面タイプ)
 <RZV-28> W 6-2289-0701 ¥20,700
 597×447×H285
 ●膳を外した足だけでも朝食膳、
 二の膳と幅広くご使用出来ます。



- 9** A福 角仁ノ膳 梨地(固定足)
 <RZV-30> W
 6-2289-0901 尺0 300×300×H120 ¥3,700
 6-2289-0902 尺1 333×333×H125 ¥3,950
 6-2289-0903 尺2 360×360×H130 ¥4,200



- 10** A福 長手仁ノ膳 雲梨地(固定足)
 <RZV-31> W
 6-2289-1001 尺2 357×267×H120 ¥4,000
 6-2289-1002 尺3 387×288×H120 ¥4,200

- 8** A福 宗和膳足のみ
 朱タタキ/横黒
 <RZV-29> W 6-2289-0801 ¥12,000
 395×395×H265

🔍 ご注文の際は、注文コードをご記入ください。 **TKG**

商品
WEBで探す

TKG カタログ

検索

2290

材質表示と、素材の特長

A ABS樹脂・熱可塑性樹脂(耐熱温度約60℃ 洗浄機不可)
耐久性に優れ衝撃に強く割れにくい。塗料の密着も良好。

テーブル・椅子

椅子

テーブルクロス

ホール・会議用テーブル

座卓・座布団・つい立

オープンカフェ・ガーデンチェア

機能付テーブル



① A(巻) 大和膳 黒石目天唐草セット
新足
〈RZV-56〉W 6-2290-0101 ¥11,100
615×450×H243
●強化塗



② A(巻) DX二月堂グリーン石目 底塗無
(折畳足)
〈RZV-20〉W 6-2290-0201 ¥16,200
720×480×H312



③ A(巻) 新平安膳 雲梨地
(折畳足)
〈RZV-21〉W 6-2290-0301 ¥5,300
543×423×H230

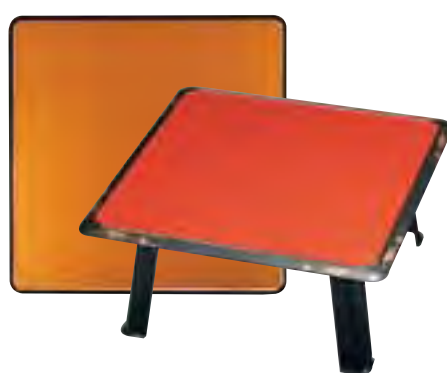

④ A(福) 正宗膳セット
朱淵黒ツタ絵/梨地
(両面タイプ)
〈RZV-24〉W
6-2290-0401 ¥14,000
560×560×H260
●セパレートタイプで積み重ねOK!



⑤ A(巻) 徳川膳セット
金梨地/朱石目
(両面タイプ)
〈RZV-23〉W
6-2290-0501 ¥13,000
550×550×H230
●セパレートタイプで積み重ねOK!



⑥ A(巻) 新百万石膳
(両面タイプ) 盆のみ
〈RZV-65〉W 6-2290-0601 ¥6,800
545×423×H40
●A面:グリーン乾漆/B面:朱乾
漆天黒の両面使用タイプ
※写真の新足は別売です。
⑦~⑩の中よりお選び下さい。



⑦ A(巻) 新百万石膳用
新足 〈RZV-67〉W
6-2290-0701 ¥4,200
507×386×H230

⑨ A(巻) 新百万石膳用
高足40H 〈RZV-69〉W
6-2290-0901 ¥5,900
540×420×H400



⑩ A(巻) 新百万石膳用
大和足 〈RZV-66〉W
6-2290-1001 ¥3,600
512×392×H183

⑧ A(巻) 新百万石膳用
高足30H 〈RZV-68〉W
6-2290-0801 ¥4,900
515×395×H305



⑪ 祝膳 男児 総朱 IZ-R
〈RIW-01〉 6-2290-1101 ¥10,000
平椀(蓋付) φ110×H55
飯椀 身 φ99×H58
蓋 φ79×H30
壺椀(蓋付) φ86×H63
汁椀 身 φ93×H47
蓋 φ86×H38
お膳 260×260×H59
材質:木質樹脂 耐熱温度:75℃



⑫ 祝膳 女児 黒内朱 IZ-B
〈RIW-02〉 6-2290-1201 ¥9,500
平椀(蓋付) φ110×H55
飯椀 身 φ99×H58
蓋 φ79×H30
壺椀(蓋付) φ86×H63
汁椀 身 φ93×H47
蓋 φ86×H38
お膳 260×260×H59
材質:木質樹脂 耐熱温度:75℃

※このページの商品の返却は御遠慮下さい。
 ※このページの商品は、メーカーより直送になります。なお御注文の際は在庫確認をお願いします。

ホテル・
旅館用品

テーブル・
椅子

サイン

店舗備品

綿 座布団 粋無地トラッドカラー (①~⑤)

生地素材:綿100%
 中身:綿90%・ポリエステル10%
 芯ウレタン30mm



① E (えんじ) <UZB-64>

6-2291-0101 大 ¥6,000
 550×510×H90
 6-2291-0102 小 ¥5,100
 460×460×H70

② G (利休) <UZB-65>

6-2291-0201 大 ¥6,000
 550×510×H90
 6-2291-0202 小 ¥5,100
 460×460×H70

③ B (紺) <UZB-66>

6-2291-0301 大 ¥6,000
 550×510×H90
 6-2291-0302 小 ¥5,100
 460×460×H70

④ F (金茶) <UZB-67>

6-2291-0401 大 ¥6,000
 550×510×H90
 6-2291-0402 小 ¥5,100
 460×460×H70

⑤ Y (紫) <UZB-68>

6-2291-0501 大 ¥6,000
 550×510×H90
 6-2291-0502 小 ¥5,100
 460×460×H70

綿 座布団 粋無地 万葉カラー (⑥~⑩)

生地素材:綿100%
 中身:綿90%・ポリエステル10%
 芯ウレタン30mm



⑥ A (あかね) <UZB-69>

6-2291-0601 大 ¥6,000
 550×510×H90
 6-2291-0602 小 ¥5,100
 460×460×H70

⑦ G (利休ねず) <UZB-70>

6-2291-0701 大 ¥6,000
 550×510×H90
 6-2291-0702 小 ¥5,100
 460×460×H70

⑧ B (藍ねず) <UZB-71>

6-2291-0801 大 ¥6,000
 550×510×H90
 6-2291-0802 小 ¥5,100
 460×460×H70

⑨ F (山吹) <UZB-72>

6-2291-0901 大 ¥6,000
 550×510×H90
 6-2291-0902 小 ¥5,100
 460×460×H70

⑩ Y (ぶどう) <UZB-73>

6-2291-1001 大 ¥6,000
 550×510×H90
 6-2291-1002 小 ¥5,100
 460×460×H70



⑪ 麻 生平 座布団

<UZB-75> 6-2291-1101 ¥8,100
 400×400×H70
 生地素材:綿100%
 中身:綿90%・ポリエステル10%



⑫ 座クッション SCB-301

<UKT-03> 6-2291-1201 ¥17,400
 500×500×H150
 張材:ジャガード布
 中身:ウレタン

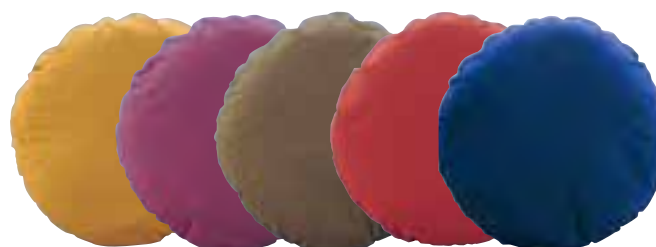

⑬ 円座 無地座布団

<UZB-74> ¥6,400
 6-2291-1301 金茶
 6-2291-1302 紫
 6-2291-1303 利休
 6-2291-1304 えんじ
 6-2291-1305 紺
 φ430×H60
 生地素材:綿100%
 中身:ポリエステル100%

ご注文の際は、注文コードをご記入ください。

TKG

商品
WEBで探す

TKG カタログ

検索

2292

綿 座布団 つむぎ調無地

①～⑨ 材質:綿100% セット時中綿:合織わた(イージー座布団G)



	550×510×H90		460×460×H70	
	セット	カバーのみ	セット	カバーのみ
① えんじ <UZB-A1>	6-2292-0101 ¥3,200	6-2292-0102 ¥1,500	6-2292-0103 ¥3,100	6-2292-0104 ¥1,400
② えび茶 <UZB-A2>	6-2292-0201 ¥3,200	6-2292-0202 ¥1,500	6-2292-0203 ¥3,100	6-2292-0204 ¥1,400
③ あずき <UZB-A3>	6-2292-0301 ¥3,200	6-2292-0302 ¥1,500	6-2292-0303 ¥3,100	6-2292-0304 ¥1,400
④ 茶 <UZB-A4>	6-2292-0401 ¥3,200	6-2292-0402 ¥1,500	6-2292-0403 ¥3,100	6-2292-0404 ¥1,400
⑤ からし <UZB-A5>	6-2292-0501 ¥3,200	6-2292-0502 ¥1,500	6-2292-0503 ¥3,100	6-2292-0504 ¥1,400

	550×510×H90		460×460×H70	
	セット	カバーのみ	セット	カバーのみ
⑥ 濃紺 <UZB-A6>	6-2292-0601 ¥3,200	6-2292-0602 ¥1,500	6-2292-0603 ¥3,100	6-2292-0604 ¥1,400
⑦ あい <UZB-A7>	6-2292-0701 ¥3,200	6-2292-0702 ¥1,500	6-2292-0703 ¥3,100	6-2292-0704 ¥1,400
⑧ ふかみどり <UZB-A8>	6-2292-0801 ¥3,200	6-2292-0802 ¥1,500	6-2292-0803 ¥3,100	6-2292-0804 ¥1,400
⑨ 薄茶 <UZB-A9>	6-2292-0901 ¥3,200	6-2292-0902 ¥1,500	6-2292-0903 ¥3,100	6-2292-0904 ¥1,400

綿 座布団 さめ小紋

⑩～⑭ 材質:綿100% セット時中綿:合織わた(イージー座布団G)



	550×510×H90		460×460×H70	
	セット	カバーのみ	セット	カバーのみ
⑩ えんじ <UZB-B9>	6-2292-1001 ¥3,200	6-2292-1002 ¥1,500	6-2292-1003 ¥3,100	6-2292-1004 ¥1,400
⑪ 紺 <UZB-C0>	6-2292-1101 ¥3,200	6-2292-1102 ¥1,500	6-2292-1103 ¥3,100	6-2292-1104 ¥1,400
⑫ 茶 <UZB-C1>	6-2292-1201 ¥3,200	6-2292-1202 ¥1,500	6-2292-1203 ¥3,100	6-2292-1204 ¥1,400
⑬ からし <UZB-C2>	6-2292-1301 ¥3,200	6-2292-1302 ¥1,500	6-2292-1303 ¥3,100	6-2292-1304 ¥1,400
⑭ みどり <UZB-C3>	6-2292-1401 ¥3,200	6-2292-1402 ¥1,500	6-2292-1403 ¥3,100	6-2292-1404 ¥1,400

綿 座布団 さくら

⑮～⑲ 材質:綿100% セット時中綿:合織わた(イージー座布団G)



	550×510×H90		460×460×H70	
	セット	カバーのみ	セット	カバーのみ
⑮ えんじ <UZB-B0>	6-2292-1501 ¥3,200	6-2292-1502 ¥1,500	6-2292-1503 ¥3,100	6-2292-1504 ¥1,400
⑯ 茶 <UZB-B1>	6-2292-1601 ¥3,200	6-2292-1602 ¥1,500	6-2292-1603 ¥3,100	6-2292-1604 ¥1,400
⑰ からし <UZB-B2>	6-2292-1701 ¥3,200	6-2292-1702 ¥1,500	6-2292-1703 ¥3,100	6-2292-1704 ¥1,400
⑱ 紺 <UZB-B3>	6-2292-1801 ¥3,200	6-2292-1802 ¥1,500	6-2292-1803 ¥3,100	6-2292-1804 ¥1,400
⑲ みどり <UZB-B4>	6-2292-1901 ¥3,200	6-2292-1902 ¥1,500	6-2292-1903 ¥3,100	6-2292-1904 ¥1,400

※このページの商品の返却は御遠慮下さい。
※このページの商品は、メーカーより直送になります。
なお御注文の際は在庫確認をお願いします。

テーブル・椅子

椅子

テーブルクロス

会議用テーブル

座卓・座布団・ついで

オープンカフェ・ガーデンチェア

機能付テーブル

ホテル・
旅館用品

テーブル・
椅子

サイン

店舗備品



綿 座布団 なごみ

①～④材質:綿100% セット時中綿:合織わた(イーザー座布団G)

※このページの商品の返却は御遠慮下さい。
※このページの商品は、メーカーより直送になります。
なお御注文の際は在庫確認をお願いします。



① えんじ 〈UZB-B5〉

セット	カバーのみ	
6-2293-0101	6-2293-0103	550×510×H90
¥3,200	¥1,500	
6-2293-0102	6-2293-0104	460×460×H70
¥3,100	¥1,400	



② 紺 〈UZB-B6〉

セット	カバーのみ	
6-2293-0201	6-2293-0203	550×510×H90
¥3,200	¥1,500	
6-2293-0202	6-2293-0204	460×460×H70
¥3,100	¥1,400	



③ 茶 〈UZB-B7〉

セット	カバーのみ	
6-2293-0301	6-2293-0303	550×510×H90
¥3,200	¥1,500	
6-2293-0302	6-2293-0304	460×460×H70
¥3,100	¥1,400	



④ からし 〈UZB-B8〉

セット	カバーのみ	
6-2293-0401	6-2293-0403	550×510×H90
¥3,200	¥1,500	
6-2293-0402	6-2293-0404	460×460×H70
¥3,100	¥1,400	

綿 座布団 IT

⑤～⑫材質:綿100% セット時中綿:合織わた(イーザー座布団G)



⑤ 結び181 赤 〈UZB-86〉

セット	カバーのみ	
6-2293-0501	6-2293-0503	550×510×H90
¥2,700	¥1,000	
6-2293-0502	6-2293-0504	460×460×H70
¥2,600	¥950	



⑥ 結び181 青 〈UZB-87〉

セット	カバーのみ	
6-2293-0601	6-2293-0603	550×510×H90
¥2,700	¥1,000	
6-2293-0602	6-2293-0604	460×460×H70
¥2,600	¥950	



⑦ やまと格子184 赤 〈UZB-88〉

セット	カバーのみ	
6-2293-0701	6-2293-0703	550×510×H90
¥2,700	¥1,000	
6-2293-0702	6-2293-0704	460×460×H70
¥2,600	¥950	



⑧ やまと格子184 青 〈UZB-89〉

セット	カバーのみ	
6-2293-0801	6-2293-0803	550×510×H90
¥2,700	¥1,000	
6-2293-0802	6-2293-0804	460×460×H70
¥2,600	¥950	



⑨ 花かなこ132 赤 〈UZB-90〉

セット	カバーのみ	
6-2293-0901	6-2293-0903	550×510×H90
¥2,700	¥1,000	
6-2293-0902	6-2293-0904	460×460×H70
¥2,600	¥950	



⑩ 花かなこ132 青 〈UZB-91〉

セット	カバーのみ	
6-2293-1001	6-2293-1003	550×510×H90
¥2,700	¥1,000	
6-2293-1002	6-2293-1004	460×460×H70
¥2,600	¥950	



⑪ よつ葉202 赤 〈UZB-92〉

セット	カバーのみ	
6-2293-1101	6-2293-1103	550×510×H90
¥2,700	¥1,000	
6-2293-1102	6-2293-1104	460×460×H70
¥2,600	¥950	



⑫ よつ葉202 青 〈UZB-93〉

セット	カバーのみ	
6-2293-1201	6-2293-1203	550×510×H90
¥2,700	¥1,000	
6-2293-1202	6-2293-1204	460×460×H70
¥2,600	¥950	

🔍 ご注文の際は、注文コードをご記入ください。 **TKG**

商品
WEBで探す

TKG カタログ

検索

2294

※このページの商品の返却は御遠慮下さい。
※このページの商品は、メーカーより直送になります。なお御注文の際は在庫確認をお願いします。

綿 座布団 HY 材質：綿100% セット時中綿：合織わた（イージー座布団G）



① ウサギ51052 赤 (UZB-C4)



セット	カバーのみ	
6-2294-0101 ¥3,800	6-2294-0105 ¥2,000	590×550×H90
6-2294-0102 ¥3,700	6-2294-0106 ¥2,000	550×510×H90
6-2294-0103 ¥3,500	6-2294-0107 ¥1,850	460×460×H70
6-2294-0104 ¥3,300	6-2294-0108 ¥1,700	410×410×H70

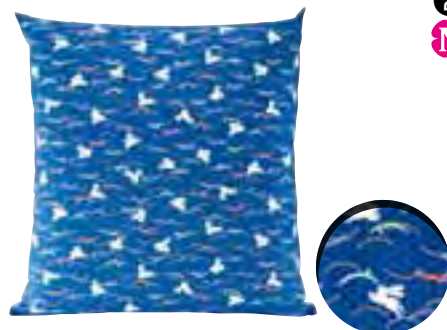

② ウサギ51052 青 (UZB-C5)

セット	カバーのみ	
6-2294-0201 ¥3,800	6-2294-0205 ¥2,000	590×550×H90
6-2294-0202 ¥3,700	6-2294-0206 ¥2,000	550×510×H90
6-2294-0203 ¥3,500	6-2294-0207 ¥1,850	460×460×H70
6-2294-0204 ¥3,300	6-2294-0208 ¥1,700	410×410×H70

③ 正倉院51083 赤 (UZB-96)



セット	カバーのみ	
6-2294-0301 ¥3,800	6-2294-0305 ¥2,000	590×550×H90
6-2294-0302 ¥3,700	6-2294-0306 ¥2,000	550×510×H90
6-2294-0303 ¥3,500	6-2294-0307 ¥1,850	460×460×H70
6-2294-0304 ¥3,300	6-2294-0308 ¥1,700	410×410×H70



④ 正倉院51083 青 (UZB-97)

セット	カバーのみ	
6-2294-0401 ¥3,800	6-2294-0405 ¥2,000	590×550×H90
6-2294-0402 ¥3,700	6-2294-0406 ¥2,000	550×510×H90
6-2294-0403 ¥3,500	6-2294-0407 ¥1,850	460×460×H70
6-2294-0404 ¥3,300	6-2294-0408 ¥1,700	410×410×H70

⑤ かもじま51004D (UZB-98)



セット	カバーのみ	
6-2294-0501 ¥3,800	6-2294-0505 ¥2,000	590×550×H90
6-2294-0502 ¥3,700	6-2294-0506 ¥2,000	550×510×H90
6-2294-0503 ¥3,500	6-2294-0507 ¥1,850	460×460×H70
6-2294-0504 ¥3,300	6-2294-0508 ¥1,700	410×410×H70



⑥ イージー座布団G (合織わた) (UZB-84)

6-2294-0601	590×550×H90	¥1,800
6-2294-0602	550×510×H90	¥1,700
6-2294-0603	460×460×H70	¥1,650
6-2294-0604	410×410×H70	¥1,600

⑦ イージー座布団GU (合織わた+ウレタン) (UZB-85)

6-2294-0701	590×550×H90	¥2,200
6-2294-0702	550×510×H90	¥2,100
6-2294-0703	460×460×H70	¥2,000
6-2294-0704	410×410×H70	¥1,900

●ヘタりにくいウレタン入り

■カバー・中綿サイズ適合表

カバーサイズ	中綿サイズ	カバーサイズ	中綿サイズ
630×590	590×550×H90	500×500	460×460×H70
590×550	550×510×H90	450×450	410×410×H70

※カバーサイズは中綿無での実寸になります。

綿 座布団 生地素材：綿100% セット時中綿：綿混（ヌード綿混）



⑧ 刺子三昧 (さしこざんまい) (UZB-80)



セット	カバーのみ	
6-2294-0801 ¥5,600	6-2294-0804 ¥2,100	550×510×H100
6-2294-0802 ¥5,300	6-2294-0805 ¥1,900	460×460×H 90
6-2294-0803 ¥4,200	6-2294-0806 ¥1,800	400×400×H 50

⑨ 霞裂取 (かすみきれどり) (UZB-81)



セット	カバーのみ	
6-2294-0901 ¥5,300	6-2294-0904 ¥1,800	550×510×H100
6-2294-0902 ¥5,100	6-2294-0905 ¥1,700	460×460×H 90
6-2294-0903 ¥4,000	6-2294-0906 ¥1,600	400×400×H 50

⑩ うさぎ (UZB-82)



セット	カバーのみ	
6-2294-1001 ¥5,200	6-2294-1004 ¥1,700	550×510×H100
6-2294-1002 ¥5,000	6-2294-1005 ¥1,600	460×460×H 90
6-2294-1003 ¥3,900	6-2294-1006 ¥1,500	400×400×H 50

⑪ ヌード綿混 (UZB-83)



6-2294-1101 大	550×510×H100	¥3,500
6-2294-1102 中	460×460×H 90	¥3,400
6-2294-1103 小	400×400×H 50	¥2,400

テーブル・椅子

椅子

テーブル・クロス

会議用テーブル

座卓・座布団・つい立

オープンカフェ・ガーデンチェア

機能付テーブル

※このページの商品の返却は御遠慮下さい。
 ※このページの⑦を除く商品は、メーカーより直送になります。
 なお御注文の際は在庫確認をお願いします。

ホテル・
旅館用品

テーブル・
椅子

サイン

店舗備品



① つい立 SOS-10・N・S その都度確認
 〈ZTI-56〉 6-2295-0101 ¥41,800
 1,065×275×H890
 主材:ラミン・ウレタン塗装



② つい立 SOS-10・N・L その都度確認
 〈ZTI-57〉 6-2295-0201 ¥67,200
 1,500×275×H890
 主材:ラミン・ウレタン塗装



③ つい立 SOS-103 その都度確認
 〈ZTI-34〉 6-2295-0301 ¥65,600
 1,200×280×H900
 主材:カツラ・金箔砂子加工



④ つい立 千本格子
 〈ZTI-07〉 6-2295-0401 ¥50,000
 1,150×200×H1,000
 主材:ツガ材

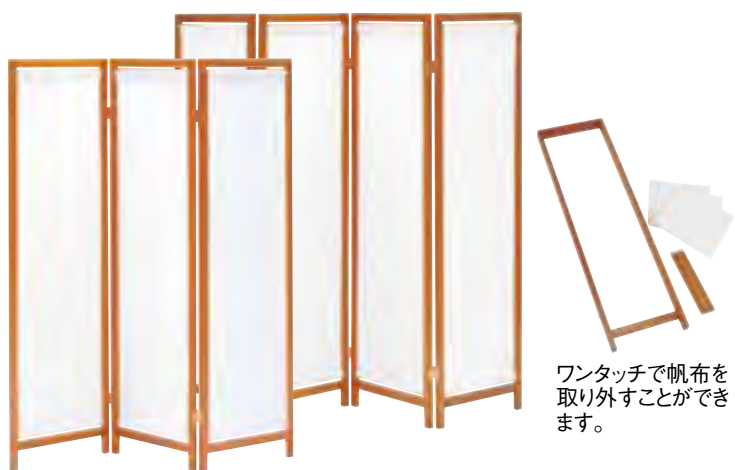

ワンタッチで帆布を取り外すことができます。



⑤ 木製スクリーン(帆布) 〈USK-06〉
 6-2295-0501 3連 HT-3BR 440×20×H1,500×3枚 ¥15,700
 6-2295-0502 4連 HT-4BR 440×20×H1,500×4枚 ¥21,200
 材質:フレーム/天然木
 幕部/布
 ●幕部の布は取り外し可能です。
 ●蝶番は両方向に360°回転可能です。

⑥ 和風衝立 ナチュラル 〈UTI-01〉
 6-2295-0601 3連 EF-811-3 445×20×H1,500×3枚 ¥20,100
 6-2295-0602 4連 EF-811-4 445×20×H1,500×4枚 ¥26,000
 材質:フレーム・幕部/天然木
 ●蝶番は両方向に360°回転可能です。



⑦ コードデコ
 〈UKC-01〉 6-2295-0701 ¥6,600
 980×2,350
 素材:ポリエステル100%

●ご注文の際は、注文コードをご記入ください。TKG

商品
WEBで探す

TKG カタログ

検索

2296

どこへでも移動できて、どんなお部屋にもシックリ。今、「いろり」は「ゆとり」です。



① 電熱器用 置き囲炉裏  

6-2296-0101 A-75K ￥138,000

750×750×H130

6-2296-0102 A-90K ￥168,000

900×900×H130

6-2296-0103 A-75K (B) 古代色 ￥138,000

750×750×H130

6-2296-0104 A-90K (B) 古代色 ￥168,000

900×900×H130

※写真の商品は、A-75Kです。

■仕様

型 式	木部材質	電 気
A-75K	ニレ(ケヤキ) 25mm	単相100V・600W 中間スイッチ (切・300W・600W)
A-75K(B)		
A-90K		
A-90K(B)		

付属品:炭型電熱器、自王砕石炭6kg

サイズmm

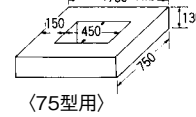
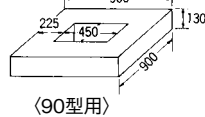

特長

- 本品は職人芸による手造りの最高級品です。
- 移動式ですので、どのお部屋にも移動OK。和室はもちろん、洋間のカーペット敷の上でも御利用いただけます。
- 手造りの炭型電熱器を使用、木炭を使った時の雰囲気を楽しめます。
- 電熱器のため炎が出ず、部屋は汚れません。また、残り火や一酸化炭素中毒の心配もなく、安全で衛生的です。
- 切替操作により、無駄な電力を失わず、1時間15円程度と経済的です。
- 本品は特に、茶の湯や煎茶にも使用できるよう考案され、お香も楽しんで頂けます。

電熱器用 オプションセット



- 特製槌起銅器湯沸し …… 1
- 槌起銅器灰皿 …… 1
- 灰ならし(鶴) …… 1
- お香 …… 4
- 茶托(上杉作) …… 5
- 火ばし(竹模様) …… 1
- 畳製鍋敷 …… 1
- 良寛焼湯呑み …… 5



② 撥形長寿 灰ならし
〈UHI-01〉 6-2296-0201 75mm ￥2,700



③ 松竹梅 灰ならし
〈UHI-02〉 6-2296-0301 90mm ￥2,700



④ 長寿 火ばし
〈UHB-02〉 6-2296-0401 270mm ￥2,300



⑤ 角竹 火ばし 〈UHB-03〉
6-2296-0501 270mm ￥2,300
6-2296-0502 330mm ￥2,600



⑥ 3ツ爪五徳
〈UGT-01〉 6-2296-0601 ￥17,000
6寸 φ180×H110



⑦ 特製 三本足 〈USV-01〉
6-2296-0701 4.5寸 135×H133 ￥12,000
6-2296-0702 5寸 150×H138 ￥13,000
6-2296-0703 5.5寸 160×H140 ￥14,000
6-2296-0704 6寸 180×H143 ￥16,000
6-2296-0705 7寸 210×H183 ￥31,000
6-2296-0706 1尺 300×H210 ￥51,000
※②～⑦材質:真鍮鑄物



⑧ 五進 炉かぎ 魚 R-11

〈ZLK-01〉 

6-2296-0801 ￥26,500

最大1,850 最小1,180

材質 パイプ:鉄

魚・フック:アルミ

※写真の鍋・田舎杓子は別売です。

テーブル・椅子

椅子

テーブルクロス

会議用テーブル

座卓・座布団・ついで立

オープンカフェ・ガーデンチェア

機能付テーブル

※このページの商品の返却は御遠慮下さい。

ホテル・
旅館用品

テーブル・
椅子

サイン

店舗備品

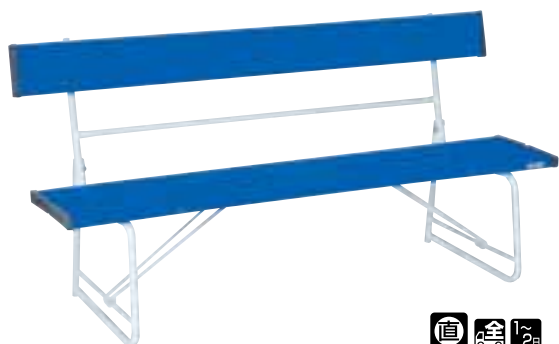

① 折りたたみ式 背付ベンチ1500
BC-300-015 青

〈UBV-07〉 6-2297-0101 ¥31,500

1,500×516×H740×座高370
材質:座面/硬質塩化ビニール
脚/スチールパイプに粉体塗装
背板縦サイズ:140mm
質量:約14.6kg
●座面両端は安全カバー付

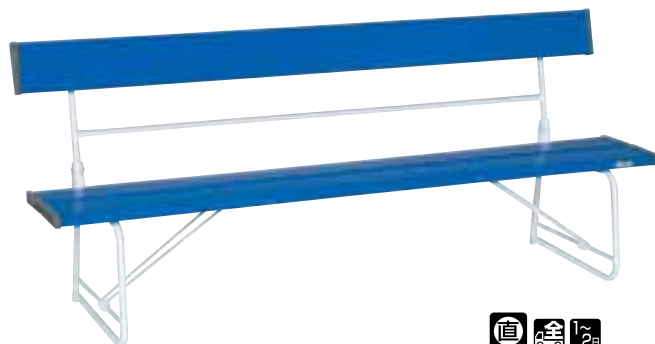

② 折りたたみ式 背付ベンチ1800
BC-300-018 青

〈UBV-08〉 6-2297-0201 ¥34,500

1,800×516×H740×座高370
材質:座面/硬質塩化ビニール
脚/スチールパイプに粉体塗装
背板縦サイズ:140mm
質量:約16.6kg
●座面両端は安全カバー付



③ 折りたたみ式 背なしベンチ1800
BC-300-118 青

〈UBV-09〉 6-2297-0301 ¥24,000

1,803×477×H370
材質:座面/硬質塩化ビニール
脚/スチールパイプに粉体塗装
質量:約11.6kg
●座面両端は安全カバー付



④ スタッキングブローベンチ 1800

〈UBV-25〉 6-2297-0401 BC-305-518 ブルー
6-2297-0402 BC-305-518 グレー

1,800×400×H365
材質:座面/ポリエチレン
脚/スチール角パイプに粉体塗装
質量:約15kg



●脚部を折りたたむとフラットになり、積み重ねてすっきり収納できます。



⑤ ベンチ SCG-6442Z・B4

〈UBV-26〉 6-2297-0501 ¥122,000

1,800×412×H437
座:再生ポリスチレン樹脂
脚部:再生ポリエチレン・再生ポリプロピレン樹脂
質量:37kg



⑥ カフェテーブル 900 丸

〈UTC-W3〉 6-2297-0601 ¥8,400

φ900×H720
材質:上部/ポリプロピレン
脚部/ポリ塩化ビニール
質量:4.35kg
●パラソル用通し穴付(φ33mm)・キャップ付。



⑦ ホリデーチェア

〈UTE-L2〉 6-2297-0701 ¥3,500

580×575×H845(座高400)
材質:ポリプロピレン
質量:2.7kg
耐荷重:100kg



⑧ パラソル SCG-700・MR青白

〈UPL-05〉 6-2297-0801 ¥43,000

φ1,860×H2,170
主材:アクリル・φ25.4アルミパイプ

その都度確認



⑨ パラソル SCG-700・MP
ハンターグリーン

〈UPL-07〉 6-2297-0901 ¥43,000

φ1,860×H2,170
主材:アクリル・φ25.4アルミパイプ

その都度確認



⑩ ベース SCG-701・MR20A型

〈UBC-10〉 6-2297-1001 ¥33,000

φ405×H187
主材:鉄鋳物製亜鉛メッキ+マリンペイント
質量:20kg
パラソル穴径:φ28

その都度確認

☛ ご注文の際は、注文コードをご記入ください。 **TKG**

商品
WEBで探す

TKG カタログ

検索

2298



通常のベッドと同じくらい大きく、寝心地が良く、
キャンプや家庭内で、快適なひと時を過ごすことができます。



① バルバドス ハンモック

〈UHV-04〉 ¥14,800

- 6-2298-0101 サンセット
- 6-2298-0102 ブルースカイ
- 6-2298-0103 レインボー
- 6-2298-0104 モカ

1,470×2,260

材質：コットン 耐荷重：150kg 質量：1kg(収納袋含)



チークシリーズ

材質：チーク材オイルフィニッシュ

② チークテーブル TE-1680T

〈UTC-W7〉 6-2298-0201 ¥96,500

1,600×800×H725

- パラソル穴付



②は天板にはパラソルを差し込めるためのパラソル穴が付いています。(φ55)

③ チークベンチ 背付 TE-1550B

〈UBV-27〉 6-2298-0301 ¥98,400

1,550×520×H850(座高425)

④ チークベンチ 背なし TE-1500S

〈UBV-28〉 6-2298-0401 ¥75,500

1,500×515×H440

⑤ チークアームチェア TE-63AC

〈UTE-K8〉 6-2298-0501 ¥59,300

630×520×H850(座高425)



⑥ チークチェア TE-50C

〈UTE-K9〉 6-2298-0601 ¥52,300

500×520×H850(座高425)



⑦ パラソルスタンド GA-S60

〈UPL-15〉 6-2298-0701 ¥19,000

490×490×H465

材質：鉄鋳物 粉体塗装

- 差込ロアジャスター付 (φ48, 38, 33)



テーブル・椅子

椅子

テーブル・
テーブルクロス

ホール・
会議用テーブル

座卓・座布団・
つい立

オープンカフェ・
ガーデンチェア

機能付テーブル

※このページの商品は、メーカーより直送になります。なお御注文の際は在庫確認をお願いします。

ホテル・旅館用品
テーブル・椅子
サイン
店舗備品



① 洋卓 鉄板焼 テーブル・ユニットセット (GTT-25)

	LPガス	12A・13A	サイズ(mm)	
SND-158HM	6-2299-0101	6-2299-0102	1,500×800×H700	¥386,100
SND-128HM	6-2299-0103	6-2299-0104	1,200×800×H700	¥300,300
SND-098HM	6-2299-0105	6-2299-0106	900×800×H700	¥283,140

② 洋卓 鉄板焼 テーブル・ユニットセット (GTT-26)

	LPガス	12A・13A	サイズ(mm)	
SND-158HS	6-2299-0201	6-2299-0202	1,500×800×H700	¥386,100
SND-128HS	6-2299-0203	6-2299-0204	1,200×800×H700	¥300,300
SND-098HS	6-2299-0205	6-2299-0206	900×800×H700	¥283,140

③ 和卓 鉄板焼 テーブル・ユニットセット (GTT-27)

	LPガス	12A・13A	サイズ(mm)	
SND-158LM	6-2299-0301	6-2299-0302	1,500×800×H350	¥371,800
SND-128LM	6-2299-0303	6-2299-0304	1,200×800×H350	¥286,000
SND-098LM	6-2299-0305	6-2299-0306	900×800×H350	¥257,400

④ 和卓 鉄板焼 テーブル・ユニットセット (GTT-28)

	LPガス	12A・13A	サイズ(mm)	
SND-158LS	6-2299-0401	6-2299-0402	1,500×800×H350	¥371,800
SND-128LS	6-2299-0403	6-2299-0404	1,200×800×H350	¥286,000
SND-098LS	6-2299-0405	6-2299-0406	900×800×H350	¥257,400

⑤ 鉄板焼機 ユニット (GTT-24)

	LPガス	12A・13A	サイズ(mm)	
SND-75	6-2299-0501	6-2299-0502	874×410×H150	¥185,900
SND-60	6-2299-0503	6-2299-0504	724×410×H150	¥173,030
SND-45	6-2299-0505	6-2299-0506	574×410×H150	¥140,140

- 穴加工だけで断熱材等防火対策は不要です。
- 複合断熱構造の為、本体内部に熱がこもらない様に外部の上昇気流を整流板で取り入れ、熱気を外部に放出する事で温度上昇を防ぎます。

■①～⑤共通仕様

型 式	鉄板サイズ(mm)		ガス消費量(kw)		ガス接続口(mm)	
	LPガス	12A・13A	LPガス	12A・13A		
SND-158HM SND-158HS SND-158LM SND-158LS SND-75	755	360	H9	4.0	4.0	φ9.5
SND-128HM SND-128HS SND-128LM SND-128LS SND-60	605	360	H9	3.3	3.3	
SND-098HM SND-098HS SND-098LM SND-098LS SND-45	455	360	H9	2.3	2.3	

- 立消安全装置
- 連続スパーク点火
- 3段切替コック式

高効率・安心・安全・美味の「電気グリドルテーブル」

鉄板温度の均一性と優れた熱保持力!

- 鉄板の表面温度を素早く、均一に保つ「鉄板重層加熱方式」で温度保持力が優れ、食材投入後の温度ドロップが少なく、短時間で美味しい調理ができます。

お子様にも安心、ガードフランジ!

- 鉄板表面温度が190℃になっても、周囲のガードフランジ(ステンレス部)の表面は50℃以下に保つ特殊構造で油の飛散や火傷の心配も少ない安全設計。

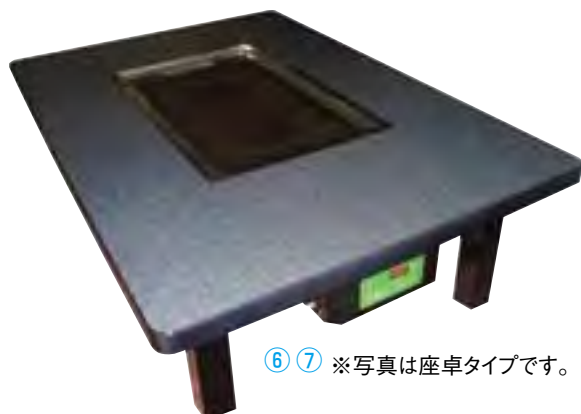

⑥⑦ ※写真は座卓タイプです。

簡単操作の温度調節

- 精度の高い温度センサーで、鉄板表面の温度を正確に管理。低温・中温・高温のスイッチを押すだけの簡単操作。

新登場! 液晶パネルタイプもございます。

-----液晶パネルという新常識-----



- 特徴1. タッチパネル式液晶パネルでメニューを選択すると、メニューにそった設定温度が自動的に選択されます。
- 特徴2. メニューの紹介、メニューの焼き方講座を液晶画面の指示にそって見ることができます。
- 特徴3. カウントダウンタイマー機能を装備しているため、お好み焼きの焼き時間を液晶画面で確認できます。
- 特徴4. メニューに適した鉄板温度がビジュアルに表現できますので、常にメニューに適した温度帯で調理できます。
- 特徴5. お客様のオリジナルキャラクターを画面の上にイラストとして表現できます。
- 特徴6. お客様のオリジナルコンテンツを盛り込む事ができます。
- 特徴7. 新たなコミュニケーションツールです。
- 特徴8. 店舗の壁面あるいはお好み焼きテーブルに取付可能です。



コントロールパネル



カス受け

⑥ 電気グリドルテーブル 座卓タイプ (鉄板重層加熱式) (GGL-55)

6-2299-0601	KTE-128J	4人用	1,200×800×H350	¥433,000
6-2299-0602	KTE-188J	6人用	1,800×800×H350	¥539,000

⑦ 電気グリドルテーブル 洋卓タイプ (鉄板重層加熱式) (GGL-56)

6-2299-0701	KTE-128E	4人用	1,200×800×H700	¥452,000
6-2299-0702	KTE-188E	6人用	1,800×800×H700	¥557,000

■⑥⑦共通仕様

	鉄板寸法	電 源	温度管理
4人用	596×350×H9	3相200V 2.0kw/h	強・中・弱 切替式 (温度設定は任意に変更可)
6人用	896×350×H9	3相200V 3.0kw/h	

- 大容量のカス受け・引き出し付

⑥⑦ 材質:テーブルトップ/高压メラミン
テーブル芯材/MDF
側 面/ウレタン黒塗装
脚 部/角パイプ脚(黒塗装)
※メラミン柄・サイズ等、別注承ります。

ご注文の際は、注文コードをご記入ください。 **TKG**

商品
WEBで探す

TKG カタログ

検索

2300

■熱くナイス・排気タイプ

※①～④は排気タイプを選ぶこともできます。



室内排気H400タイプ[Ⓐ] 室内排気H200タイプ[Ⓑ] 室内・室外排気タイプ[Ⓒ]

点火確認窓

※このページの商品は、メーカーより直送になります。
なお御注文の際は在庫確認をお願いします。

※このページの都市ガスの商品を御注文の際は、
ガス種を御指定ください。

①～⑧ 特長

●鉄板部分が天板より少し下がっている為、鉄板に
ふれにくい構造で、キャビネットの内部で熱をさまし
てから放出しますから、化粧枠にふれても熱くなく、
火傷などをしない安全設計です。

●天板の所にガスの点火確認も一目でわかる確認窓付です。



直送納約2週間

① お好み焼鉄板ロースター
熱くナイス 排気[Ⓐ]タイプ
洋卓 SOC-8040ED
(GOK-59) ¥321,000

	木目ベージュ	石目グレー
LPガス	6-2300-0101	6-2300-0102
都市ガス	6-2300-0103	6-2300-0104

- 1,500×800×H700
- 立ち消え安全装置付
- 温度コントロール付
- ゴミ箱付



直送納約2週間

② お好み焼鉄板ロースター
熱くナイス 排気[Ⓐ]タイプ
和卓 SOC-8040ED
(GOK-60) ¥314,000

	木目ベージュ	石目グレー
LPガス	6-2300-0201	6-2300-0202
都市ガス	6-2300-0203	6-2300-0204

- 1,500×800×H350
- 立ち消え安全装置付
- 温度コントロール付
- ゴミ箱付

■SOC-8040ED洋卓・和卓共通仕様

使用ガス	LPガス	都市ガス
ガス消費量	4.76kw (0.34kg/h)	4.76kw (4,090kcal)
ガス接続口	φ9.5mmホースエンド	
点火方式	連続放電点火方式(押し回し)	
排気風量	200m ³ /h	
消費電力	単相100V 21/24W (50/60Hz)	
鉄板寸法	864×415×H9	
焼面寸法	788.5×394	
質量	洋卓92kg・和卓83kg	



直送納約2週間

③ お好み焼鉄板ロースター
熱くナイス 排気[Ⓒ]タイプ
洋卓 SOC-6040ED
(GOK-61) ¥290,000

	木目ベージュ	石目グレー
LPガス	6-2300-0301	6-2300-0302
都市ガス	6-2300-0303	6-2300-0304

- 1,200×800×H700
- 立ち消え安全装置付
- 温度コントロール付
- ゴミ箱付



直送納約2週間

④ お好み焼鉄板ロースター
熱くナイス 排気[Ⓒ]タイプ
和卓 SOC-6040ED
(GOK-62) ¥285,000

	木目ベージュ	石目グレー
LPガス	6-2300-0401	6-2300-0402
都市ガス	6-2300-0403	6-2300-0404

- 1,200×800×H350
- 立ち消え安全装置付
- 温度コントロール付
- ゴミ箱付

■SOC-6040ED洋卓・和卓共通仕様

使用ガス	LPガス	都市ガス
ガス消費量	4.01kw (0.29kg/h)	4.01kw (3,450kcal)
ガス接続口	φ9.5mmホースエンド	
点火方式	連続放電点火方式(押し回し)	
排気風量	200m ³ /h	
消費電力	単相100V 21/24W (50/60Hz)	
鉄板寸法	698×415×H9	
焼面寸法	622.5×394	
質量	洋卓74kg・和卓67kg	



直送納約2週間

⑤ お好み焼鉄板ロースター
ちょっと熱くナイス 洋卓
HHN-8036D
(GOK-63) ¥232,000

	木目ベージュ	石目グレー
LPガス	6-2300-0501	6-2300-0502
都市ガス	6-2300-0503	6-2300-0504

- 1,500×800×H700
- 立ち消え安全装置付
- 点火確認窓付
- ゴミ箱付



直送納約2週間

⑥ お好み焼鉄板ロースター
ちょっと熱くナイス 和卓
HHN-8036D
(GOK-64) ¥225,000

	木目ベージュ	石目グレー
LPガス	6-2300-0601	6-2300-0602
都市ガス	6-2300-0603	6-2300-0604

- 1,500×800×H350
- 立ち消え安全装置付
- 点火確認窓付
- ゴミ箱付

■HHN-8036D洋卓・和卓共通仕様

使用ガス	LPガス	都市ガス
ガス消費量	4.01kw (0.29kg/h)	4.01kw (3,450kcal)
ガス接続口	φ9.5mmホースエンド	
点火方式	圧電着火方式(押し回し)	
鉄板寸法	813×366×H9	
焼面寸法	807×360	
質量	洋卓73kg・和卓64kg	



直送納約2週間

⑦ お好み焼鉄板ロースター
ちょっと熱くナイス 洋卓
HHN-6036D
(GOK-65) ¥203,000

	木目ベージュ	石目グレー
LPガス	6-2300-0701	6-2300-0702
都市ガス	6-2300-0703	6-2300-0704

- 1,200×800×H700
- 立ち消え安全装置付
- 点火確認窓付
- ゴミ箱付



直送納約2週間

⑧ お好み焼鉄板ロースター
ちょっと熱くナイス 和卓
HHN-6036D
(GOK-66) ¥198,000

	木目ベージュ	石目グレー
LPガス	6-2300-0801	6-2300-0802
都市ガス	6-2300-0803	6-2300-0804

- 1,200×800×H350
- 立ち消え安全装置付
- 点火確認窓付
- ゴミ箱付

■HHN-6036D洋卓・和卓共通仕様

使用ガス	LPガス	都市ガス
ガス消費量	4.01kw (0.29kg/h)	4.01kw (3,450kcal)
ガス接続口	φ9.5mmホースエンド	
点火方式	圧電着火方式(押し回し)	
鉄板寸法	613×366×H9	
焼面寸法	607×360	
質量	洋卓59.5kg・和卓52.5kg	

テーブル・椅子

椅子

テーブルクロス

会議用テーブル

座卓・座布団

ついで立

オープンカフェ

ガーデンチェア

機能付テーブル

ホテル・
旅館用品

テーブル・
椅子

サイン

店舗備品

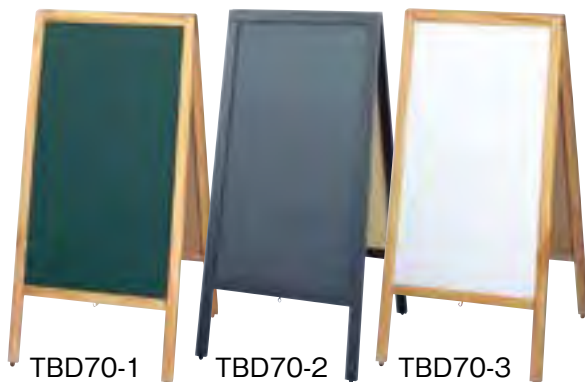

屋外で使用される場合は
ブロック等をお使いください。

① マーカー用 スタンド黒板 TBD70-4

〈PKK-86〉目 6-2301-0101 ¥9,500
520×610×H1,080
黒板サイズ:450×800

② スタンド黒板 洋・和風タイプ

〈PKK-62〉目 ¥9,500
6-2301-0201 TBD70-1 洋風タイプ
6-2301-0202 TBD70-2 和風タイプ
6-2301-0203 TBD70-3 洋風タイプ
520×610×H1,080
TBD70-1 白木タイプ 表:ホワイトボード 裏:緑
TBD70-2 黒塗リタイプ 両面黒板
TBD70-3 白木タイプ 両面ホワイトボード
黒板サイズ:450×810

③ マーカー用 木製スタンド黒板 山型 YBD90-1

〈PKK-73〉目 6-2301-0301 ¥13,000
650×475×H1,110
黒板サイズ:570×770
●マグネットが使用できます。

④ 蛍光マーカー用アルミ枠 スタンド黒板 ABD85-1

〈PKK-81〉目 6-2301-0401 ¥16,000
482×600×H1,065
黒板サイズ:430×790

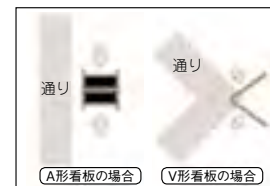

⑤ 黒板スタンド 〈PKK-82〉目 ¥7,500

6-2301-0501 TBD80-1 マーカー用
6-2301-0502 TBD80-2 チョーク用
500×400×H840
黒板サイズ:430×680

⑥ A型看板両面タイプ

〈YKV-01〉目
6-2301-0601 49442 チョーク仕様 ¥10,500
6-2301-0602 49443 マーカー仕様 ¥12,300
520×380×H1,010
黒板サイズ:445×725
※マーカー仕様のみマグネット対応

⑦ V型サインボード 49493

〈YSI-02〉目 6-2301-0701 ¥11,800
450×50×H1,050 (折りたたみ時)
ボードサイズ:380×780
●マーカータイプ
●使い勝手が悪かったコーナーへの設置も可能です。
●角度を調整する事で効果的にご使用できます。



⑧ チョーク用 スタンド黒板 ビッグタイプ TBD120-1

〈PKK-85〉目 6-2301-0801 ¥13,000
600×530×H1,200
黒板サイズ:600×950
●従来型(450×H1,000)より一回り大きい600×H1,200のビッグサイズ。
●大型店やメニューが沢山あるお店に。

⑨ スタンド黒板 黒 TBD60-1

〈PKK-55〉目 6-2301-0901 ¥6,500
450×650×H1,000
黒板サイズ:450×600

⑩ チョーク用木製スタンド黒板 たて長タイプ 〈PKK-84〉目

6-2301-1001 TBD94-1 黒 ¥9,500
6-2301-1002 TBD94-2 赤 ¥10,500
450×600×H1,100
黒板サイズ:450×900
●板面がタテ長の為、場所をとらず多くのメニューの書き込みが可能です。
●板面とフレームは釘打ちしておりますので、反り等はがれにくくなっております。

⑪ チョーク用 木製スタンド黒板 ミニタイプ TBD83-1

〈PKK-83〉目 6-2301-1101 ¥7,000
360×390×H800
黒板サイズ:360×700
●場所を取らないミニサイズ

⑫ スマイルAスタンド L レッド

〈YST-03〉目 6-2301-1201 ¥12,000
363×405×H787 黒板サイズ:363×700

ご注文の際は、注文コードをご記入ください。 **TKG**

商品
WEBで探す

TKG カタログ

検索

2302



1 板貼り両面スタンド
43267 (ボード付)
〈PST-D5〉 6-2302-0101 ¥25,000
450×530×H1,080
●簡易ボード(チョークタイプ)2ヶ付
※商品は無地です。別途名入承ります。



2 スタンド黒板用透明カバー
TBCV-155
〈YKB-27〉 6-2302-0201 ¥1,980
550×650×H960
材質:塩化ビニル樹脂
●屋外でのご利用に、雨の日も安心です。店頭を彩るボード面の雨濡れや、ホコリの付着を防止する透明ビニルカバーです。
●ひもで透明カバーをしっかりと固定できます。
●P.2301②TBD70、⑤TBD80に対応します。(TBD80タイプは、カット目安線で切りますと適合します。)

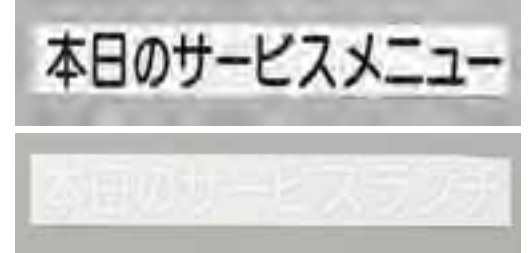
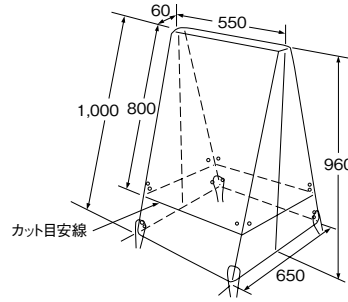

3 切り文字シート
本日のサービスメニュー
〈PSC-A5〉 6-2302-0301 CL400B-3 黒文字
6-2302-0302 CL400W-3 白文字
350×45
材質:軟質ビニール

4 切り文字シート
本日のサービスランチ
〈PSC-A4〉 6-2302-0401 CL400B-2 黒文字
6-2302-0402 CL400W-2 白文字
350×45
材質:軟質ビニール
●切り文字をスタンド黒板に貼ってお店の活性化等に...
●1回貼り付ければ半永久

ブラックボードやウィンドウを簡単にデコレーション。図柄が型抜きされたシールです。デコシール ⑤~⑱

285×285
●表面はつや消しラミネート加工なのでボードに貼ってもテカテカと光ることなく、質感も同じで見やすく綺麗です。
●糊面は弱粘着素材シールなので剥がした後も糊が残りにくく、イベントや季節によってボードを彩ることができます。



5 No.4873
〈YDK-01〉 6-2302-0501 ¥950
●パプリカ・野菜アソート



6 No.4884
〈YDK-02〉 6-2302-0601 ¥950
●野菜アソート



7 No.4896
〈YDK-03〉 6-2302-0701 ¥950
●野菜アソート



8 No.4883
〈YDK-04〉 6-2302-0801 ¥950
●野菜アソート



9 No.4898
〈YDK-05〉 6-2302-0901 ¥950
●パン



10 No.4891
〈YDK-06〉 6-2302-1001 ¥950
●パン



11 No.4889
〈YDK-07〉 6-2302-1101 ¥950
●パン



12 No.4890
〈YDK-08〉 6-2302-1201 ¥950
●パン



13 No.4862
〈YDK-09〉 6-2302-1301 ¥950
●パン



14 No.4863
〈YDK-10〉 6-2302-1401 ¥950
●パン



15 No.4864
〈YDK-11〉 6-2302-1501 ¥950
●パン



16 No.4957
〈YDK-12〉 6-2302-1601 ¥950
●本日のランチ



17 No.6433
〈YDK-13〉 6-2302-1701 ¥950
●焼肉メニュー



18 No.4955
〈YDK-14〉 6-2302-1801 ¥950
●おすすめ



19 No.4954
〈YDK-15〉 6-2302-1901 ¥950
●おすすめ

サイン

イーゼル・ボード・メニュースタンド

店頭サイン・パーテーション

のぼり

のれん

幕・旗・提灯

店頭メニュー イーゼル アート気分で店頭の活性化。

木製角材35×40mmの太い骨組みでノンスリップ用
ゴム足、店頭の水濡れにも安心な足廻り新考案
メニューボードスタンドです。

ホテル・
旅館用品

テーブル・
椅子

サイン

店舗備品



① シンビ 木製イーゼル <ZIC-25> 目
6-2303-0101 OS-36BR (茶色) ¥13,000
6-2303-0102 OS-36N (白木) ¥12,000
480×535×H1,205



② イーゼル 茶 塗装仕上げ
<ZIC-11> 目
6-2303-0201 HEGAN-150 大 ¥11,800
610×840×H1,500
6-2303-0202 HEGAN-120 小 ¥10,500
500×650×H1,200



③ イーゼル 白木 <ZIC-04> 目
6-2303-0301 HEWC-12 大 ¥7,000
580×770×H1,200
6-2303-0302 HEWC-10 小 ¥6,300
490×550×H1,000



④ イーゼル 焼き仕上げ
<ZIC-05> 目
6-2303-0401 HEYC-12 大 ¥6,000
580×770×H1,200
6-2303-0402 HEYC-10 小 ¥5,500
490×550×H1,000



⑤ エルム イーゼル S <ZIC-06> 目
6-2303-0501 53290 ナチュラル ¥13,000
6-2303-0502 53293 ブラウン ¥13,500
450×H1,130



⑥ シンビ 木製イーゼル
<ZIC-17> 目 ¥8,000
6-2303-0601 OS-20W-1 白木
6-2303-0602 OS-20W-2 焼杉
450×400×H865~1,090
●4本足で安定性抜群。
※写真のボード(焼杉:SR-22/白木:SR-20)は
別売です。P.2305⑨・P.2309⑥を参照して
下さい。



⑦ シンビ 木製イーゼル
<ZIC-26> 目 ¥16,000
6-2303-0701 OS-21NW 白木
6-2303-0702 OS-21NB 黒
370×550×H1175



⑧ 三角イーゼル 42139
<ZIC-21> 目 ¥4,000
6-2303-0801 ブラウン
6-2303-0802 ホワイト
530×550×H1,070



⑨ 小型イーゼル 茶
HEMC-65
<ZIC-10> 目 6-2303-0901 ¥7,600
430×345×H620



⑩ イーゼル フラワースタンド 茶
FLSD120-2
<ZIC-09> 目 6-2303-1001 ¥9,800
450×400(最大490)×H1,200
棚板サイズ:260×380
●黒板やホワイトボードと共にプランター
や小物が飾れるようになりました。
●置く場所にあわせて、奥行きを3段階に
調節できます。



⑪ 飾り台付 エルム イーゼル
53324
<ZIC-08> 目 6-2303-1101 ¥8,500
450×380×H1,170



⑫ 木製L型イーゼル 茶
HECA-124
<ZIC-24> 目 6-2303-1201 ¥9,500
410×450×H1,140~1,480
●A1サイズの大きなボードが使用できます。
●ボード受け・押さえはお好みの高さで固
定できます。
●本体の角度調節も自在にできます。

☛ ご注文の際は、注文コードをご記入ください。 **TKG**

商品
WEBで探す

TKG カタログ

検索

2304



① アルミ イーゼル LPT701S

〈YIC-02〉 6-2304-0101 ¥7,000

幅430~750×奥行320~650×H580~1,480

- A1サイズ、40mm厚以下、重さ5kgまでのボード掲示可能。
- 折りたたみサイズ(100×75×H640)で、収納バッグ付。



② イーゼル EZ-250-S 青銅色

〈ZIC-12〉 6-2304-0201 ¥50,000

480×500×H1,560

- 材質:スチール ハンマートン調粉体塗装
- 塗装は厚塗りのためキズやサビに強くなっています。



③ スチールイーゼル YIC-01

〈YIC-01〉 6-2304-0301 50480 黒

6-2304-0302 50481 赤

最大:1,140×1,020×H1,920
最小:660×580×H850

- 質量:2.3kg
- 材質:焼付塗装、クロームメッキ仕上
- キャリーバッグ付
- ※写真のボードは別売です。

④ ボード用 金属イーゼル EL-120S

〈PMN-DX〉 6-2304-0401 ¥17,600

600×600×H1,200

- スチール製



⑤ アージュ サインボード (チョークタイプ)

〈PBC-62〉 6-2304-0501 ¥7,000

486×635

⑥ アージュ イーゼル (小)

〈ZIC-01〉 6-2304-0601 ¥11,000

450×450×H970

⑦ アージュ 扉付サインボード (チョークタイプ)

〈ZSI-59〉 6-2304-0701 ¥12,500

520(840)×675

⑧ アージュ イーゼル (大)

〈ZIC-02〉 6-2304-0801 ¥11,500

500×450×H1,170

※ボードとイーゼルはそれぞれ別売になります。

天然木のぬくもり…



⑨ ガイドボード・ネオカラーウッディ

〈PMN-DY〉 6-2304-0901 NEO456K ¥ 8,100

630×480

6-2304-0902 NEO609K ¥13,500

930×630

- フレーム 木枠
- 板面ブラック
- マーカータイプ
- マグネット使用可能
- ※カラーボード用 (ネオカラー4G専用マーカーセット) マーカーペンを御使用ください。P.2308①を参照して下さい。

特長

天然木のぬくもり……手作りのメニュー、お知らせ、御案内としてイーゼルと共に使い方もいろいろ!!

⑩ ボード用 木製イーゼル EL-120K

〈PMN-DZ〉 6-2304-1001 ¥16,200

500×550×H1,200

※ガイドボード・ネオカラーウッディ NEO609Kは別売です。



⑪ ボード付 イーゼル (チョークタイプ)

〈PBC-93〉

6-2304-1101 53320 クリア ¥7,800

6-2304-1102 53321 ブラウン ¥7,800

本体:680×580×H970

ボード:680×480

※ボードとスタンドは取り外しできません。

1つで2役。用途の幅も広がります。



表



裏

⑫ ブラック&コルクボード 〈ZBC-07〉

6-2304-1201 LNB65(A1サイズ) ¥6,500

900×600×H18

6-2304-1202 LNB42(A2サイズ) ¥4,200

600×450×H18

表:ブラックボード 裏:コルクボード

● ひも/金具/蛍光ボードマーカー ホワイト1本付



表:ブラックボード スチール製だからマグネットが使えます。

裏:コルクボード ピンナップが簡単!

サイン

イーゼル・ボード・メモリースタンド

店頭サイン・パーテーション

のぼり

のれん

幕・旗・提灯

ホテル・
旅館用品

テーブル・
椅子

サイン

店舗備品



① ウットー マーカーブラック 〈PMC-09〉

- 6-2305-0101 WO-MB456 ¥13,000
650×530×H25
- 6-2305-0102 WO-MB609 ¥20,600
950×680×H25
- 6-2305-0103 WO-MB912 ¥30,300
1,250×980×H25

- マーカー用
- マグネット使用可能。



② ウットー マーカーホワイト 〈PMC-08〉

- 6-2305-0201 WO-NH456 ¥13,000
650×530×H25
- 6-2305-0202 WO-NH609 ¥20,600
950×680×H25
- 6-2305-0203 WO-NH912 ¥30,300
1,250×980×H25

- マーカー用
- マグネット使用可能。



③ マーカー用黒板 白木 〈PKK-79〉

- 6-2305-0301 HBD456W ¥3,800
600×450×H25
- 6-2305-0302 HBD609W ¥7,500
900×600×H25

- ひも・取付金具付。
- マグネットが使用できます。



④ マーカー用黒板 焼き仕上げ 〈PKK-78〉

- 6-2305-0401 HBD456Y ¥3,800
600×450×H25
- 6-2305-0402 HBD609Y ¥7,500
900×600×H25

- ひも・取付金具付。
- マグネットが使用できます。



⑤ マーカー用黒板 両面タイプ 〈PKK-80〉

- 6-2305-0501 WBD564 600×450×H18 ¥3,800
- 6-2305-0502 WBD960 900×600×H18 ¥7,500

- ひも・取付金具付。
- マグネットが使用できます。



⑥ マーカー用黒板 WBD-348

- 〈PKK-77〉 6-2305-0601 ¥2,100
450×300×H20

- ひも・取付金具付。
- マグネットが使用できます。



⑦ ブラックボード (マーカータイプ) 〈PBC-92〉

- 6-2305-0701 48223 白木
- 6-2305-0702 59262 ブラウン

- 635×485
- 枠材:白木/スプルス
ブラウン/ポプラ

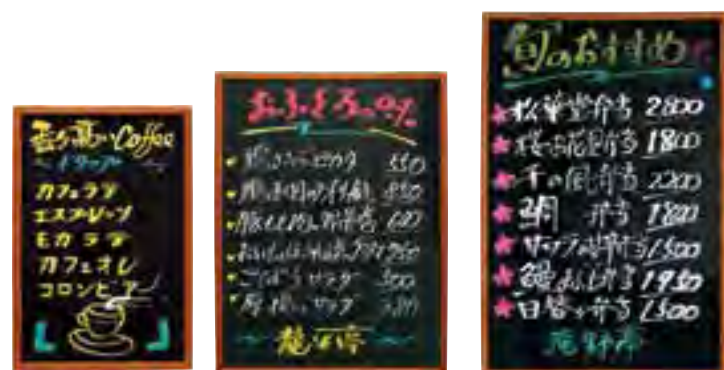

⑧ シンビ メニューボード 〈PAA-82〉

- 6-2305-0801 KS-10N 465×315 ¥4,000
- 6-2305-0802 KS-11N 615×465 ¥6,600
- 6-2305-0803 KS-12N 915×615 ¥9,600

- マーカーペン用
- マグネット使用可能。
- イレイザー・吊り下げ金具付



⑨ シンビ 焼杉フレーム カラーボード

- 〈PAA-38〉
- 6-2305-0901 SR-22(小) 450×600 ¥5,000
- 6-2305-0902 SR-23(大) 600×900 ¥8,000

- 白マーカー1本付
- マグネット使用可能。
- コーナー部補強により耐久性抜群!

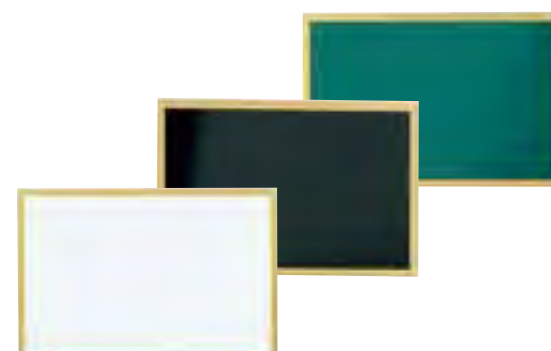

⑩ ガイドボード・ネオカラー4G 〈PNO-05〉

- ¥3,800
- 6-2305-1001 ホワイト
- 6-2305-1002 ブラック
- 6-2305-1003 グリーン

- 450×300
- ※マーカーペン等はP.2308①の専用マーカーセットを御使用ください。
- マグネット使用可能。



⑪ ツールマグネット 軽量スプーン(2個入) CH14-S509

- 〈ZMG-16〉 6-2305-1101 ¥640
- φ25×H15 全長:55
- 材質:ステンレス

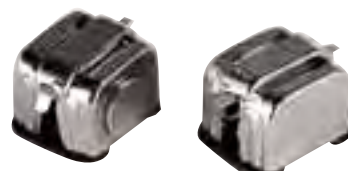

⑫ ツールマグネット トースター(2個入) S426-198

- 〈ZMG-17〉 6-2305-1201 ¥640
- 20×20×H18
- 材質:亜鉛合金

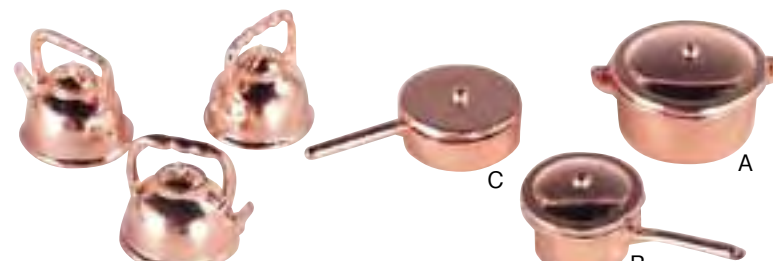

⑬ ツールマグネット ケトル(3個入) S426-201BS

- 〈ZMG-18〉 6-2305-1301 ¥760
- 17×20×H19
- 材質:アイアン

⑭ ツールマグネット 調理器具(3個入) S426-202BS

- 〈ZMG-19〉 6-2305-1401 ¥800
- A:φ16×H24 全長:30
- B:φ10×H20 全長:35
- C:φ15×H18 全長:35
- 材質:アイアン

ご注文の際は、注文コードをご記入ください。 **TKG**

商品 WEBで探す TKG カタログ 検索



- ① アルミ枠 ホワイトボード
(PBC-85) 目
- | | | |
|-------------|---------|--------|
| 6-2306-0101 | AWB3054 | ¥1,600 |
| 450×300 | | |
| 6-2306-0102 | AWB4506 | ¥2,500 |
| 600×450 | | |
| 6-2306-0103 | AWB6008 | ¥5,500 |
| 900×600 | | |

●マグネット使用可能。



- ② アルミ枠 ホワイトボード (トレイ付)
(PBC-84) 目
- | | | | |
|-------------|---------|---------|-----------|
| | | トレイ奥行 | |
| 6-2306-0201 | AWB3055 | 450×300 | 50 ¥1,800 |
| 6-2306-0202 | AWB4507 | 600×450 | 50 ¥3,000 |
| 6-2306-0203 | AWB6009 | 900×600 | 50 ¥6,200 |

●マグネット使用可能。

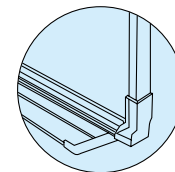

- ③ 壁掛用ホーローホワイトボード 無地
(PBC-55) 目
- | | | | |
|-------------|------|-----------|---------|
| 6-2306-0301 | H345 | 450×300 | ¥5,400 |
| 6-2306-0302 | H456 | 600×450 | ¥8,100 |
| 6-2306-0303 | H609 | 900×600 | ¥13,500 |
| 6-2306-0304 | H912 | 900×1,200 | ¥22,100 |

- マーカータイプ
- マーカーペン、イレーザー受け付。
- マグネット使用可能。

※マーカーペン等はP.2308④⑤の専用マーカーセットを御使用ください。



- ④ 壁掛用 スチールホワイトボード 無地 NH345
(PBC-73) 目 6-2306-0401 ¥5,700
- 450×300
- イレーザー、マーカーペン赤・黒 各1本、マグネット黄 2個付
 - マグネット使用可能。



表:Black



裏:White



表:Black

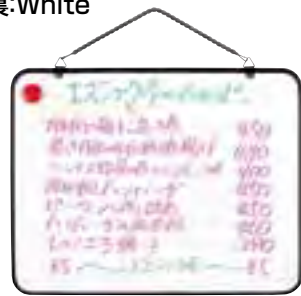

裏:White

- ⑤ シンビ メニューボード(黒/白)
(PBC-A6) 目

6-2306-0501	TSR-1	600×450	¥5,200
6-2306-0502	TSR-2	450×350	¥4,300

黒と白の両面使用タイプ
●マグネット使用可能



- ⑥ POPボード チェーン付タイプ
(PBC-A0) 目

6-2306-0601	APB-444	455×300	¥800
6-2306-0602	APB-303	300×217	¥550

厚さ:1mm
●マーカー用
●環境にやさしい再生PET素材使用。

- ⑦ POPボード ボードタイプ
(PBC-99) 目

6-2306-0701	APB-443	455×300	¥650
6-2306-0702	APB-302	300×217	¥380

厚さ:1mm
●マーカー用
●環境にやさしい再生PET素材使用。



- ⑧ タイトル記入タイプ
ホワイトボード
(PBC-63) 目 ¥2,160

6-2306-0801	コルク
6-2306-0802	黒

425×290 (257)



- ⑨ スタンダード
ホワイトボード
(PBC-64) 目 ¥900

6-2306-0901	コルク
6-2306-0902	黒

245×170



LEDライト(ブルー)で文字やイラストが発光
昼間は通常のボードとして

お店のメニューやイベントのメッセージに!
ブルーの輝きと点滅で効果的に演出できます



- ⑩ LEDライト付メッセージボード
黒 MSBD-456
(PBC-C8) 目 6-2306-1001 ¥19,800

600×475×H16
電源:単相100V 1.44W
コード長さ:2.1m
質量:2.6kg
付属品:ACアダプター(点灯速度調節つまみ付)
●本体上部のコントロールつまみで常灯および点滅速度の調節ができます。
●ボード用マーカーで簡単に書き消しができます。



手書きの文字がネオンのように光る!
13パターンのグラデーション、常時点灯、切り替え、点滅と様々な発光パターンで注目度UP!



- ⑪ スパークボード (YBC-02) 目

	パネルサイズ	質量	消費電力(W)	
6-2306-1101	32435	400×25×H600	2.5kg	6 ¥17,500
6-2306-1102	32436	600×25×H900	5.8kg	9.6 ¥31,000

電源:100V 50/60Hz
付属品:ACアダプター
●13パターンの豊富なエフェクトは切り替えボタンで選べます。
●吊り具付でタテヨコ対応できます。
※屋内専用です。
※ペンは市販の蛍光ボードマーカーをご使用ください。

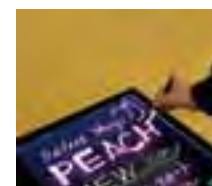

●書き消しが自由自在!

サイン

イーゼル・ボード・メニュースタンド

店頭サイン・パーテーション

のぼり

のれん

幕・旗・提灯

水ぶきで消せるボード用マーカー。
ブラックボード・ホワイトボード・イルミボードを使った、メニューやおすすめ品の表示に!

ボード&ガラスマーカー(①~⑨)



① ボード&ガラスマーカー PMA-330LA(2mm芯)
〈PBC-B7〉 ¥200

6-2307-0101 白 000S	6-2307-0105 緑 040S
6-2307-0102 黒 010S	6-2307-0106 黄 050S
6-2307-0103 赤 020S	6-2307-0107 茶 060S
6-2307-0104 青 030S	6-2307-0108 橙 070S

φ16×全長141
線幅:2mm

② ボード&ガラスマーカー PMA-770SA(15mm芯)
〈PBC-B8〉 ¥300

6-2307-0201 白 000S	6-2307-0205 緑 040S
6-2307-0202 黒 010S	6-2307-0206 黄 050S
6-2307-0203 赤 020S	6-2307-0207 茶 060S
6-2307-0204 青 030S	6-2307-0208 橙 070S

φ28×全長126
線幅:15mm

③ ボード&ガラスマーカーセット(4色入) PMA-330LA/4V
〈PBC-B9〉 ¥800
(白、赤、黄、青)
φ16×全長141
線幅:2mm

④ ボード&ガラスマーカーセット(8色入) PMA-330LA/8V
〈PBC-C0〉 ¥1,600
(白、黒、赤、青、緑、黄、茶、橙)
φ16×全長141
線幅:2mm



⑤ ボード&ガラスマーカー 蛍光 PMA-300LA(2mm芯)
〈PBC-C1〉 ¥200

6-2307-0501 白 000S	6-2307-0505 橙 111S
6-2307-0502 赤 020S	6-2307-0506 桃 112S
6-2307-0503 空 031S	6-2307-0507 緑 113S
6-2307-0504 黄 110S	6-2307-0508 紫 116S

φ16×全長141
線幅:2mm

⑥ ボード&ガラスマーカー 蛍光 PMA-720SA(15mm芯)
〈PBC-C2〉 ¥300

6-2307-0601 白 000S	6-2307-0605 橙 111S
6-2307-0602 赤 020S	6-2307-0606 桃 112S
6-2307-0603 空 031S	6-2307-0607 緑 113S
6-2307-0604 黄 110S	6-2307-0608 紫 116S

φ28×全長126
線幅:15mm

⑦ ボード&ガラスマーカーセット(4色入) 蛍光 PMA-300LA/4V
〈PBC-C3〉 ¥800
(白、空、黄、桃)
φ16×全長141
線幅:2mm

⑧ ボード&ガラスマーカーセット(8色入) 蛍光 PMA-300LA/8V
〈PBC-C4〉 ¥1,600
(白、赤、空、黄、橙、桃、緑、紫)
φ16×全長141
線幅:2mm

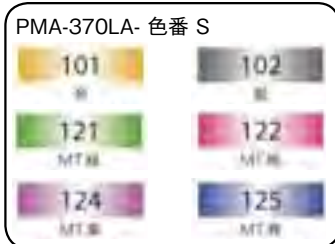

⑨ ボード&ガラスマーカー メタリック PMA-370LA(2mm芯)
〈PBC-C5〉 ¥230

6-2307-0901 金 101S	6-2307-0904 MT.桃 122S
6-2307-0902 銀 102S	6-2307-0905 MT.紫 124S
6-2307-0903 MT.緑 121S	6-2307-0906 MT.青 125S

φ16×全長141
線幅:2mm

⑩ 蛍光ボードマーカー 中字3本パック PMA-300LA/4V
〈PBC-B2〉 ¥750

6-2307-1001 LBM78 (ピンク・オレンジ・イエロー)
6-2307-1002 LBM79 (ブルー・グリーン・ホワイト)

●線幅:丸芯2mm 水性顔料系インク

⑪ 蛍光ボードマーカー 極太3本パック LBM94
〈PBC-B3〉 ¥1,440
(ピンク・イエロー・ホワイト)
●線幅:平芯15mm 水性顔料系インク



クレタケ ボード用マーカージグ ポスターマン

⑫ ウェットワイブ 普通色(6mm芯) 〈PBC-67〉 ¥300

6-2307-1201 白 PMA-550A-000S	6-2307-1205 緑 PMA-550A-040S
6-2307-1202 黒 PMA-550A-010S	6-2307-1206 黄 PMA-550A-050S
6-2307-1203 赤 PMA-550A-020S	6-2307-1207 茶 PMA-550A-060S
6-2307-1204 青 PMA-550A-030S	6-2307-1208 橙 PMA-550A-070S

φ16×全長143
線幅:6mm
●替芯1本付

⑬ ウェットワイブ 普通色(15mm芯) 〈PBC-68〉 ¥500

6-2307-1301 白 PMA-770A-000S	6-2307-1305 緑 PMA-770A-040S
6-2307-1302 黒 PMA-770A-010S	6-2307-1306 黄 PMA-770A-050S
6-2307-1303 赤 PMA-770A-020S	6-2307-1307 茶 PMA-770A-060S
6-2307-1304 青 PMA-770A-030S	6-2307-1308 橙 PMA-770A-070S

φ28×全長157
線幅:15mm

⑭ ウェットワイブ 蛍光カラー(6mm芯) 〈PBC-69〉 ¥300

6-2307-1401 白 PMA-510A-000S	6-2307-1405 橙 PMA-510A-111S
6-2307-1402 赤 PMA-510A-020S	6-2307-1406 桃 PMA-510A-112S
6-2307-1403 空 PMA-510A-031S	6-2307-1407 緑 PMA-510A-113S
6-2307-1404 黄 PMA-510A-110S	6-2307-1408 紫 PMA-510A-116S

φ16×全長143
線幅:6mm
●替芯1本付

⑮ ウェットワイブ 蛍光カラー(15mm芯) 〈PBC-70〉 ¥500

6-2307-1501 白 PMA-720A-000S	6-2307-1505 橙 PMA-720A-111S
6-2307-1502 赤 PMA-720A-020S	6-2307-1506 桃 PMA-720A-112S
6-2307-1503 空 PMA-720A-031S	6-2307-1507 緑 PMA-720A-113S
6-2307-1504 黄 PMA-720A-110S	6-2307-1508 紫 PMA-720A-116S

φ28×全長157
線幅:15mm

ホテル・旅館用品

テーブル・椅子

サイン

店舗備品

●ご注文の際は、注文コードをご記入ください。 **TKG**

商品を
WEBで探す

TKG カタログ

検索

2308



**① ネオカラー4G専用
マーカーセット**
〈PNO-06〉 6-2308-0101 ¥1,800
専用マーカーペン (Q-PNEO)
白・黄・ピンク 各1本
マグネット式イレーザー (Q-MIM)
105×55×H30 1ヶ



② ヨークカケール YK10
〈PYC-50〉 目 ¥250
6-2308-0201 ブラック
6-2308-0202 レッド
6-2308-0203 ブルー
6-2308-0204 グリーン
③ ヨークカケール 4色セット YK11-1
〈PYC-51〉 目 6-2308-0301 ¥980



**④ ホローホワイトボード
H345・456専用
マーカーセット**
〈PBC-56〉 目 6-2308-0401 ¥1,100
専用マーカーペン (Q-PM)
黒・青・赤 各1本
マグネット式イレーザー (Q-MIM)
105×55×H30 1ヶ
マグネット (Q-M30) φ30×4



**⑤ ホローホワイトボード
H609専用
マーカーセット**
〈PBC-57〉 目 6-2308-0501 ¥1,200
専用マーカーペン (Q-PM)
黒・青・赤 各1本
マグネット式イレーザー (Q-MIL)
135×55×H30 1ヶ
マグネット (Q-M30) φ30×4

なぞるだけで簡単にかわいい文字が書けます。



⑥ ひらがな テンプレート(2枚組) 入
KU208-15
〈PTV-A2〉 目 6-2308-0601 ¥1,500
280×280
※⑥～⑧マーカーペン等はP.2307よりお選びください。

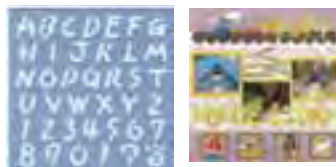

⑦ アルファベット テンプレート
〈PTV-A3〉 目 ¥1,000
6-2308-0701 大文字 KU208-13
6-2308-0702 小文字 KU208-14
280×280



⑧ カタカナ テンプレート(2枚組)
SBTP208-28
〈PTV-A4〉 目 6-2308-0801 ¥1,500 入
280×280



**⑨ クレタケ ジグ ポスターマン
ウェットワイブ ボード用インク
60ml** 〈PIV-11〉 目 ¥750

6-2308-0901 白 ECF131-000
6-2308-0902 黒 ECF131-010
6-2308-0903 赤 ECF131-020
6-2308-0904 青 ECF131-030
6-2308-0905 緑 ECF131-040
6-2308-0906 黄 ECF131-050
6-2308-0907 茶 ECF131-060
6-2308-0908 橙 ECF131-070

61×61×H51
●インクを直接筆に付けてブラックボードや大きなスペースに文字を書けるインクです。
●筆文字のはね・はらいを表現できます。
●インクを混色して使用する事も可能です。
※水拭きで簡単に消す事が可能ですが、雨が当たる屋外ではご使用になれません。



**⑩ クレタケ ジグ ポスターマン
ウェットワイブ ボード用
蛍光カラーインク 60ml**
〈PIV-12〉 目 ¥750

6-2308-1001 白 ECF132-000
6-2308-1002 赤 ECF132-020
6-2308-1003 空 ECF132-031
6-2308-1004 黄 ECF132-110
6-2308-1005 橙 ECF132-111
6-2308-1006 桃 ECF132-112
6-2308-1007 緑 ECF132-113
6-2308-1008 紫 ECF132-116

61×61×H51



丸4号 丸8号 平6号 平10号

⑪ クレタケ 馬毛画筆 〈PGH-01〉 目
6-2308-1101 丸 4号 φ3.6×229 ¥190
6-2308-1102 丸 8号 φ5.6×241 ¥260
6-2308-1103 平 6号 φ7.0×232 ¥220
6-2308-1104 平10号 φ9.7×239 ¥320
●しなやかで柔らかく和風の文字を書くのに適しています。



丸0号 丸6号 平8号 平14号

⑫ クレタケ ナイロン画筆
〈PGH-02〉 目
6-2308-1201 丸 0号 φ 2.7×222 ¥220
6-2308-1202 丸 6号 φ 4.8×232 ¥330
6-2308-1203 平 8号 φ 9.0×231 ¥380
6-2308-1204 平14号 φ11.9×260 ¥500
●穂先にコシがあるので、描きやすいです。



⑬ JBSO 白液
〈ZHK-07〉 6-2308-1301 ¥940
180cc
●看板、プレート等にかいた文字は濡れたタオル等で簡単に消す事ができます。

10回めくって、環境にやさしい



⑭ イレーザー Q型(積層タイプ)
〈PIL-10〉 目 6-2308-1401 ¥490
104×54×H50
●再生ペット製のパット部がおよそ10回剥がすことが出来て経済的です。



⑮ イレーザー (ホワイトボード用)
〈PIL-09〉 目
6-2308-1501 S 78×38×H25 ¥280
6-2308-1502 M 105×55×H30 ¥360
6-2308-1503 L 135×55×H30 ¥480
6-2308-1504 LL 140×55×H56 ¥600



⑯ ボード用クリーナーズプレー
BCS-50A-S
〈PBC-C6〉 目 6-2308-1601 ¥480
φ35×H114 50ml
成分:電解アルカリ水
●ホワイトボード、ブラックボードのインクのシミや汚れを、少ない量でしっかり浮かせてサッと落とします。

サイン

イーゼル・ボード・
メモリースタンド

店頭サイン・
パーテーション

のぼり

のれん

幕・旗・提灯

ホテル・
旅館用品

テーブル・
椅子

サイン

店舗備品



シンビ メニュー黒板

- ① **KS-9**
〈PKK-36〉 目 6-2309-0101 ¥9,500
900×600
- ② **KS-8**
〈PKK-37〉 目 6-2309-0201 ¥6,500
600×450

●①②チョーク用



⑥ シンビ 白木フレーム黒板 SR-20(小)

- 〈PAA-37〉 目 6-2309-0601 ¥4,850
450×600

●チョーク付
●コーナー部補強により耐久性抜群!



③ メッセージボード (チョークタイプ)

- 〈PBC-94〉 目 ¥4,000
- 6-2309-0301 53325 クリア
- 6-2309-0302 53326 ブラウン

680×480



④ ウットー チョークグリーン

- 〈PTY-33〉 目
- 6-2309-0401 WO-S456 ¥13,000
650×530×H25
- 6-2309-0402 WO-S609 ¥20,600
950×680×H25
- 6-2309-0403 WO-S912 ¥30,300
1,250×980×H25

●チョーク用
●マグネット使用可能



⑤ 木製メニューボード F001B(チョークタイプ)

- 〈ZBC-04〉 6-2309-0501 ¥4,000
600×450×H18

●チョーク用
材質:フレーム/木製
ボード/木製



⑦ 黒板 BD354シリーズ

- 〈PKK-56〉 目 ¥1,500
- 6-2309-0701 BD354-1 黒
- 6-2309-0702 BD354-2 緑

450×300 厚さ:20
●ひも、取付金具付
●チョーク用

⑧ 黒板 BD456シリーズ

- 〈PKK-57〉 目 ¥2,300
- 6-2309-0801 BD456-1 黒
- 6-2309-0802 BD456-2 緑

600×450 厚さ:20
●ひも、取付金具付
●チョーク用

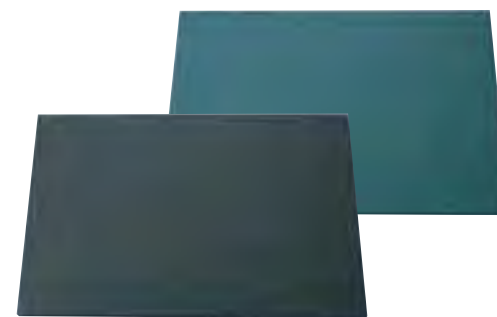

⑨ 黒板 BD6090シリーズ

- 〈PKK-61〉 目 ¥4,000
- 6-2309-0901 BD6090-1 黒
- 6-2309-0902 BD6090-2 緑

900×600 厚さ:20
●ひも、取付金具付
●チョーク用



えいむ メニュー黒板 MENU入

- ⑩ **BP-1 (大)** 〈PKK-49〉 目 6-2309-1001 ¥9,000
600×900
- ⑪ **BP-2 (中)** 〈PKK-50〉 目 6-2309-1101 ¥4,700
450×600
- ⑫ **BP-3 (小)** 〈PKK-51〉 目 6-2309-1201 ¥2,700
300×450

●⑩~⑫チョーク用

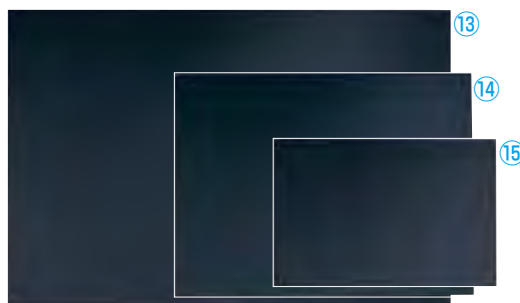

えいむ メニュー黒板 無地

- ⑬ **BP-1 (大)** 〈PKK-58〉 目 6-2309-1301 ¥9,000
900×600
- ⑭ **BP-2 (中)** 〈PKK-59〉 目 6-2309-1401 ¥4,700
600×450
- ⑮ **BP-3 (小)** 〈PKK-60〉 目 6-2309-1501 ¥2,700
450×300

●⑬~⑮チョーク用

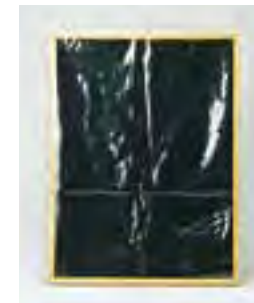

⑯ えいむ 黒板用ビニールケース (雨天用) 〈PEI-36〉 目

対応サイズ		
6-2309-1601	BC-1(大)	615×915まで ¥2,000
6-2309-1602	BC-2(中)	465×615まで ¥1,200
6-2309-1603	BC-3(小)	315×465まで ¥1,000

●プラチャック式



⑰ ダストレスクリーナーL DCR-W-L

- 〈PKL-D7〉 目 6-2309-1701 ¥500
145×57×H40

●両面使えて水洗いができます。

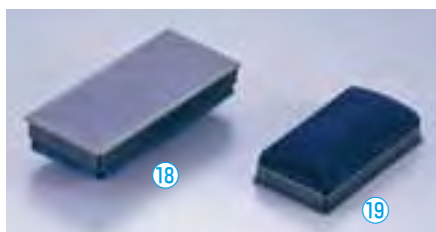

⑱ ラーフル S (黒板用)

- 〈PLC-15〉 目 6-2309-1801 ¥220
105×55×H25

⑲ ラーフル M (黒板用)

- 〈PLC-16〉 目 6-2309-1901 ¥310
135×60×H28

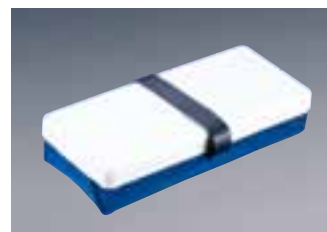

⑳ ラーフル L (黒板用)

- 〈PLC-17〉 目 6-2309-2001 ¥500
170×75×H40



㉑ ラーフル LL (黒板用)

- 〈PLC-18〉 目 6-2309-2101 ¥1,500
225×70×H45

㉒ ミニラーフル (黒板用)

- 〈PLC-14〉 目 6-2309-2201 ¥200
78×38×H20

●ご注文の際は、注文コードをご記入ください。 **TKG**

商品
WEBで探す

TKG カタログ

検索

2310

黒板用チョーク

粉が出ない「ダストレスチョーク」

楽しさ鮮やか!黒板を彩る蛍光タイプ!

水に濡れても消えにくいチョーク



① シンビ 黒板用チョークセット KS-0 (6本入) 
 〈PAA-39〉 6-2310-0101 ¥190
 セット内容:白×3本・赤、緑、黄×各1本

② ダストレスチョーク(6本入) 
 〈PTY-44〉 ¥180 ※白のみ ¥120
 6-2310-0201 白 6-2310-0205 緑
 6-2310-0202 赤 6-2310-0206 茶
 6-2310-0203 黄 6-2310-0207 紫
 6-2310-0204 青 6-2310-0208 6色
 φ11.2×63.5
 材質:炭酸カルシウム+ホタテ貝殻粉末
 ●ホタテの効果でよりソフトでなめらかな書き味です。

③ ダストレス蛍光チョーク 
 (6本入) 〈PTY-45〉 ¥380
 6-2310-0301 赤 6-2310-0305 橙
 6-2310-0302 黄 6-2310-0306 紫
 6-2310-0303 青 6-2310-0307 6色
 6-2310-0304 緑
 φ11.2×63.5
 材質:炭酸カルシウム+ホタテ貝殻粉末
 ●夕方や暗い日には特に効果的で、はっきりとよく見える、蛍光色のダストレスチョークです。

④ レインボーチョーク (耐水性チョーク) (10本入) 白 RAC-10-W 
 〈PTY-46〉 6-2310-0401 ¥250
 φ12×80
 硫酸カルシウム

キットパス® 粉のでない環境固形マーカーチョーク!

つるつるした面なら、簡単に書いたり消したりすることのできる、固形タイプの新しいマーカーです。粉が出ない、臭いがない、揮発しない、安心・安全な筆記具なので、お店のメニュー、POPなどに...! 幅広くお使いいただけます。ガラスや鏡などつるつるしたところなら、濡れた布で簡単に消すことができます。*黒板には絶対にご使用にならないでください。



⑤ キットパス 〈PKT-33〉 ¥150
 6-2310-0501 白 KP-W
 6-2310-0502 赤 KP-R
 6-2310-0503 黄 KP-Y
 6-2310-0504 青 KP-BU
 6-2310-0505 緑 KP-G
 6-2310-0506 黄緑 KP-YG
 6-2310-0507 橙 KP-RG
 6-2310-0508 黒 KP-BK
 6-2310-0509 ピンク KP-P
 6-2310-0510 紺 KP-NB
 φ12×94.5
 ●ホルダータイプなので手を汚しません。
 ●ホワイトボード、窓ガラス、コップなどつるつるのところに書いて消すことができます。

⑥ キットパス補充用(2本入) 
 〈PKT-34〉 ¥150
 6-2310-0601 白 KH-W
 6-2310-0602 赤 KH-R
 6-2310-0603 黄 KH-Y
 6-2310-0604 青 KH-BU
 6-2310-0605 緑 KH-G
 6-2310-0606 黄緑 KH-YG
 6-2310-0607 橙 KH-RG
 6-2310-0608 黒 KH-BK
 6-2310-0609 ピンク KH-P
 6-2310-0610 紺 KH-NB
 ●キャップを外して使用済みカートリッジを引き抜き、新しいカートリッジを差し込むだけの簡単詰替えです。
 ●⑤キットパス専用の補充用キットパスです。



つるつるしたところなら書いて消せます。



⑦ キットパス おえかき POPカラー(6本入) 
 KPK-6-6C
 〈PKT-35〉 6-2310-0701 ¥500
 φ10.5×74.5
 セット内容:白、黄、赤、緑、青、黒



⑧ ダークブラウン
 ⑨ カントリー
 ⑩ マホガニー



キットパス専用ボード ポップンボード 木目調

⑧ ダークブラウン 〈PBC-C9〉
 6-2310-0801 PBW30-DB 300×450 ¥4,000
 6-2310-0802 PBW45-DB 450×600 ¥6,500
 6-2310-0803 PBW60-DB 600×900 ¥9,000
 ●キットパス6色付(白、赤、黄、青、黄緑、橙)
 ●板面そのものが木目調なので洋風でも和風でもあらゆる飲食店などの雰囲気に溶け込みます。

⑨ カントリー 〈PBC-D0〉
 6-2310-0901 PBW30-CT 300×450 ¥4,000
 6-2310-0902 PBW45-CT 450×600 ¥6,500
 6-2310-0903 PBW60-CT 600×900 ¥9,000

⑩ マホガニー 〈PBC-D1〉
 6-2310-1001 PBW30-MG 300×450 ¥4,000
 6-2310-1002 PBW45-MG 450×600 ¥6,500
 6-2310-1003 PBW60-MG 600×900 ¥9,000

板面がリバーシブルで両面使用できます。



⑪ キットパス専用ポップンボード 平型A2 〈PBC-D2〉 ¥6,800
 6-2310-1101 赤 PBHA2-R
 6-2310-1102 黄 PBHA2-Y
 645×480
 ●板面白、黒リバーシブル



サイン

イーゼル・ボード・メニュースタンド

店頭サイン・パーテーション

のぼり

のれん

幕・旗・提灯

重厚な質感と堅牢な造り、前面開閉フレームで 使いやすさが魅力のハイグレードフレーム式パネルです。

- 前面フレーム4方開閉式で、ポスター類の取り替えが簡単です。
 - ネジ等部品を見えないところにまとめ、外観がすっきり美しくなりました。
 - コーナーのカド丸仕上げによる安全重視をしています。
- ※オリジナルサイズ、カラー、屋外仕様等の特別注文承ります。

フレーム…アルミ押し出し成型
 コーナー…ABS樹脂
 前板…透明アクリル1.5mm板
 背板…MDF
 金具…吊下げ金具4箇所ビス止め
 ● 吊るし用白ひも付



4辺のフレームを開き透明アクリル板を外してポスター等をセットするだけ!

ホテル
旅館用品

テーブル
椅子

サイン

店舗備品

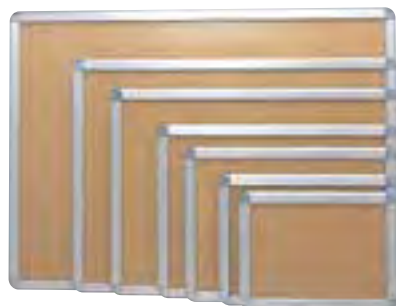

① プラチナ アケパネS・C

(シルバー/クローム) 〈YPN-02〉

6-2311-0101	B1判	1,080×778×H19	¥15,000
6-2311-0102	A1判	891×644×H19	¥13,000
6-2311-0103	B2判	778×565×H19	¥11,000
6-2311-0104	A2判	644×470×H19	¥9,500
6-2311-0105	B3判	565×414×H19	¥8,500
6-2311-0106	A3判	470×347×H19	¥8,000

② プラチナ アケパネG・G

(ゴールド/ゴールド) 〈YPN-03〉

6-2311-0201	B1判	1,080×778×H19	¥15,000
6-2311-0202	A1判	891×644×H19	¥13,000
6-2311-0203	B2判	778×565×H19	¥11,000
6-2311-0204	A2判	644×470×H19	¥9,500
6-2311-0205	B3判	565×414×H19	¥8,500
6-2311-0206	A3判	470×347×H19	¥8,000

③ プラチナ アケパネB・B

(ブラック/ブラック) 〈YPN-04〉

6-2311-0301	B1判	1,080×778×H19	¥15,000
6-2311-0302	A1判	891×644×H19	¥13,000
6-2311-0303	B2判	778×565×H19	¥11,000
6-2311-0304	A2判	644×470×H19	¥9,500
6-2311-0305	B3判	565×414×H19	¥8,500
6-2311-0306	A3判	470×347×H19	¥8,000



④ プラチナ アケパネ木目調 〈YPN-01〉

6-2311-0401	B1判	ADB1-29000M・M	1,080×778×H19	¥29,000
6-2311-0402	A1判	ADA1-27000M・M	891×644×H19	¥27,000
6-2311-0403	B2判	ADB2-25000M・M	778×565×H19	¥25,000
6-2311-0404	A2判	ADA2-23000M・M	644×470×H19	¥23,000
6-2311-0405	B3判	ADB3-17000M・M	565×414×H19	¥17,000
6-2311-0406	A3判	ADA3-16000M・M	470×347×H19	¥16,000

⑤ プラチナ アケパネライト(シルバー)

〈ZPN-12〉

6-2311-0501	B1判	ADB1-S	1,034×732×H20	¥4,800
6-2311-0502	A1判	ADA1-S	845×598×H20	¥3,500
6-2311-0503	B2判	ADB2-S	732×519×H20	¥2,800
6-2311-0504	A2判	ADA2-S	598×424×H20	¥2,500
6-2311-0505	B3判	ADB3-S	519×368×H20	¥2,000
6-2311-0506	A3判	ADA3-S	424×301×H20	¥1,600

材質:フレーム/アルミ押し出し成型
 表面シート/再生PET材 (UVカット仕様)
 背面/再生PS材

- 前面より4辺のフレームを開き透明シートを外してポスターをセットできます。
- 吊るし用白ひも付



⑥ プラチナ パネルスタンド AS-32

〈YPN-06〉 6-2311-0601 ¥32,000

545×515×H1,040~1,800
 材質:スチール、クロームメッキ
 パネル対応サイズ:左右 420~1,100
 天地 580~1,080
 ● 高さ調整、角度調整ができます。
 ● キャスター付。

取替え簡単!



- 上下のフレームが開く縦型のスリムタイプです。

アルミフレーム付きパネルの決定版

作品やポスターを差し込むだけでディスプレイや展示にそのまま使用できます。フレームの脱着にはドライバー等は不要です。



⑦ ガイドボード・ピクチャーケース

〈PPK-03〉

6-2311-0701	PC609	900×600	¥20,600
6-2311-0702	PC906	600×900	¥19,500

- アルミ製フレーム
- 差し込みタイプ
- 表面の透明板は1.5mm厚のアクリル樹脂

特長
 新しいアルミ枠のピクチャーケースはネジ2本で掲示物の取替え簡単。壁面取付けには直付と吊下げ、吊り上げの3通りが可能です。
 ※ボード用金属イーゼルEL-120Sは別売です。
 P.2304④参照

⑧ ポスターグリップ ツーオープン シルバー

〈ZPS-06〉

	外枠寸法	画面寸法	質量			
6-2311-0801	PG-32R	B2判	523×778	509×715	2.8kg	¥12,000
6-2311-0802	PG-32R	B3判	372×565	358×502	1.8kg	¥10,000
6-2311-0803	PG-32R	A1判	602×891	588×828	3.4kg	¥13,500
6-2311-0804	PG-32R	A2判	428×644	414×581	2.1kg	¥10,500
6-2311-0805	PG-32R	A3判	305×470	291×407	1.4kg	¥8,000

フレーム幅:上下/32mm 左右/7mm
 材質:フレーム/アルミ型材 コーナー/ABS樹脂
 表面カバー/アクリル板(1.5mm厚)
 背板/ハードボード(2.5mm厚)
 ● 吊り下げ金具2箇所付
 ● 屋内用

⑨ パネルライト エコ

(2枚入) 〈ZPN-01〉

6-2311-0901	B1判	ALB1-4200	1,038×736	¥8,400
6-2311-0902	A1判	ALA1-3300	849×602	¥6,600
6-2311-0903	B2判	ALB2-2600	736×523	¥5,200
6-2311-0904	A2判	ALA2-2100	602×428	¥4,200
6-2311-0905	B3判	ALB3-1850	523×372	¥3,700
6-2311-0906	A3判	ALA3-1650	428×305	¥3,300

- 吊るし用透明ひも(テグス)付



ご注文の際は、注文コードをご記入ください。 **TKG**

商品
WEBで探す

TKG カタログ

検索

2312

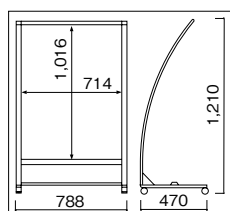
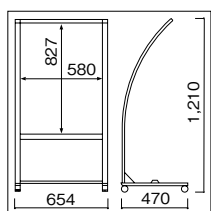

1 Rカーブサイン RX-71

〈ZSI-A2〉 6-2312-0101 ¥37,800

654×470×H1,210
パネルサイズ:594×841(A1サイズ対応)
材質:本体/アルミ押型塗装仕上
コーナー/垂鉛ダイキャスト
質量:5.2kg
●片面仕様、屋外仕様可能
●キャスターストップ付

2 Rカーブサイン RX-75

〈ZSI-A3〉 6-2312-0201 ¥48,000

788×470×H1,210
パネルサイズ:728×1,030(B1サイズ対応)
材質:本体/アルミ押型塗装仕上
コーナー/垂鉛ダイキャスト
質量:5.9kg
●片面仕様、屋外仕様可能
●キャスターストップ付

3 ローリングベース たおれん君 (パックシート入) 〈ZTO-06〉

	外枠寸法	画面寸法	全高	質量	水タンク容量	
6-2312-0301 B1判	783×1,085	694×996	1,343	25kg	32ℓ	¥116,000
6-2312-0302 A1判	649× 896	560×807	1,154	23kg	32ℓ	¥103,400
6-2312-0303 B2判	570× 783	481×694	1,027	21kg	20ℓ	¥ 96,600

材質:フレーム/アルミ型材
●脚部には、スイング式(スプリング)になっており、風に強い全天候型の両面スタンドです。
●掲示物は、防水用パックシート(表面が透明塩ビ板1mmと軟ビ0.5mmの袋状のカバー)に入れて屋外でも安心してご使用いただけます。
●キャスター付で移動もラクラク。
※使用する際は、必ずタンクに水を入れてご使用ください。



4 パネルスタンド (パネル付) 〈ZST-B1〉

6-2312-0401 PO-810(白)

6-2312-0402 PO-810B(黒)

654×520×H1,230
パネルサイズ(A1用)
材質:本体/スチール塗装仕上
パネル/アルミ型材
質量:8.5kg
●防水仕様の屋外用パネルスタンドです。



5 L-スタンド

〈ZST-A9〉 6-2312-0501 ¥12,000

460×500×H930~1,570
材質:スチール
パネル対応サイズ:幅/550以上
高さ/1,100まで
厚さ/35まで

質量:4.6kg
●パネルサイズは、A2~B1まで幅広く対応いたします。
●スタンド傾斜角度70°
※A2は、横置きのみで使用可能です。
※写真のパネルは商品に含まれません。



6 キャスタースタンド

〈ZST-B0〉 6-2312-0601 ¥14,000

555×605×H985~1,930
パネル対応サイズ:(600~1,100)×(H592~1,160)まで
厚さ32まで

材質:スチール(クロームメッキ仕上)
●キャスター付きでらくらく移動ができます。
●角度調整機能付
※写真のパネルは商品に含まれません。



7 サインスタンド TSS-15

6-2312-0701 ¥28,000

480×400×H960(面板除く)
ベース:φ360
質量:6.8kg
材質:スチールエンボス塗装(ブラック)
スチール・クロームメッキ仕上げ
●掲示物厚さ19mmまで



8 マルチパネルスタンド 30857

〈ZPN-03〉 6-2312-0801 ¥9,500

φ270×H875~1,640
パネル取り付け面サイズ:230×H283~500
適応パネルサイズ:500×500×厚さ22 1kg以内
材質:スチールクロームメッキ
※重さ1kgを超えるパネルは、転倒の恐れがありますのでご使用になれません。

9 A4マルチメディアスタンド 30786(A4フレーム付)

〈ZMD-01〉 6-2312-0901 ¥9,200

φ270×H700~1,300
フレーム:230×318
材質:スタンド/スチールクロームメッキ
フレーム/PS樹脂
●A4サイズのマルチメディアフレーム1枚付



10 マルチクリップスタンド

6-2312-1001 30869 ロング ¥8,200

6-2312-1002 30868 ミニ ¥3,900

φ270×H700~1,300
φ190×H300~550

材質:スチールクロームメッキ
●厚み最大8mmまではさめます。
●クリップ式なので取り付け簡単。

11 フロアスタンドB 20721-B

〈ZHL-41〉 6-2312-1101 ¥3,350

400×360×H1,400~2,500
材質:本体 スチールパイプ・
クロームメッキ

サイン

イーゼル・ボード・
メモリースタンド

店頭サイン・
パーティーション

のぼり

のれん

幕・旗・提灯

ホテル・
旅館用品

テーブル・
椅子

サイン

店舗備品



屋外用LEDパネル

① PGライトLEDルクスト PG-44R型 (ZPS-07)

	外枠寸法	画面寸法	消費電力	質量	コード長さ
6-2313-0101 B1	808×1,112	717×1,021	32.4W	11.2kg	¥195,000
6-2313-0102 A1	674× 923	583× 832	28.0W	8.9kg	¥150,000

- 電源:単相100V
コード長さ:3.0m
- 前4辺のフレームが手で簡単に開閉できます。
 - エッジライト方式・4mm厚アクリル導光板使用。
 - 片面仕様/パネル厚46mm極薄仕様
 - 入力電圧範囲AC100V~240V
 - アダプター(DC12V/2.5A)フレーム内蔵

アクリルの透明感とLEDの輝きで印象アップ!



暗い場所ではエッジ
がきれいに光ります。

② LEDパネル PGライトLEDスリム PG-44R シルバー(屋内専用)

	外枠寸法	画面寸法	消費電力	質量	コード長さ
6-2313-0201 B1	776×1,078	687×989	20.8W	8.5kg	4.5 ¥98,000
6-2313-0202 A1	642× 889	553×800	12.1W	5.9kg	4.4 ¥75,000
6-2313-0203 B2	563× 776	474×687	10.4W	4.8kg	4.4 ¥63,000
6-2313-0204 A2	468× 642	379×553	8.2W	2.8kg	4.4 ¥51,000

- 電源:単相100V 50/60Hz
付属品:ACアダプター(DC12V)
材質:フレーム/アルミ型材
表面カバー、導光板/アクリル
ランプ:高輝度白色LED(寿命約40,000時間)
- 前4辺のフレームが手で簡単に開閉できます。
 - 本体は超極薄で厚さ24mm。
 - B1サイズで2,000ルクス以上の高輝度。
- ※掲示物原稿はインクジェット出力によるバックライトフィルムが最適です。
印刷業者にお問い合わせください。

③ アクリル ライトパネル(屋内仕様)

	画面寸法	消費電力	質量
6-2313-0301 AC-A4	280×368(200×286)	3W	1.24kg ¥15,000
6-2313-0302 AC-A3	398×520(286×409)	6W	2.49kg ¥23,000
6-2313-0303 AC-A2	510×684(409×580)	12W	4.14kg ¥38,000
6-2313-0304 AC-A1	700×950(580×830)	21W	7.76kg ¥69,000

- 電源:AC/DC(12V)
付属品:ACアダプター・壁面取付用ビス・足(AC-A4のみ)
- フレーム厚さ11mm! スタイリッシュな薄型設計
 - 長寿・省電力のLEDで経済的。



- LEDの白く美しい発光。
- 四方開閉式でメディアも簡単に交換出来ます。
- 防滴仕様で全天候型・屋外で使用可能です。



④ LEDパネルスタンド LEDグリップA 片面 (PPN-28)

	シルバー	ブラック	サイズ	有効画面サイズ	価格
A1	6-2313-0401	6-2313-0402	665×475×H1,180	585×H 835	¥79,000
B1	6-2313-0403	6-2313-0404	790×750×H1,303	715×H1,015	¥98,000

電源:単相100V 50/60Hz

⑤ LEDパネルスタンド LEDグリップA 両面 (PPN-29)

	シルバー	ブラック	サイズ	有効画面サイズ	価格
A1	6-2313-0501	6-2313-0502	665×475×H1,180	585×H 835	¥136,000
B1	6-2313-0503	6-2313-0504	790×750×H1,303	715×H1,015	¥185,000

電源:単相100V 50/60Hz

クリップで簡単設置!
コンセントに差すだけ!
屋内専用の大光量LEDライト!



⑥ クリップ式 パネル用LED照明 G-LIGHT

(ZKL-79) 6-2313-0601 ¥15,000

- 408×53×H29
電源:単相100V
消費電力:4.5W
材質:アルミ押出材、ABS樹脂
LED照射角度:85°
LEDランプ寿命:約40,000時間
- B1サイズ以上のポスターグリップを大光量で演出できます。



従来品



G-LIGHT



⑦ メッセージボックス (平角型ピンナップ仕様) (ZMT-10)

	外枠寸法	画面寸法	価格
6-2313-0701 B1判	804×1,106	728×1,030	¥44,000
6-2313-0702 B2判	591× 804	515× 728	¥29,000
6-2313-0703 A1判	670× 917	594× 841	¥33,000

- 材質:本体/アルミ押出型材
前面板/透明アクリル板2.0mm
取付方法:壁付け(φ4mm穴×4カ所)
- 画鋏で掲示する「ピン」専用の掲示板です。
 - 弾力性が強く、ピンホールが目立ちません。
 - 厚み17mmまで掲示可能。
 - 屋内専用



⑧ ポケットパッド (PPK-06)

	青	白	サイズ	価格
A3	PDA3-3 6-2313-0801	PDA3-6 6-2313-0802	445×322	¥2,580
A4	PDA4-3 6-2313-0803	PDA4-6 6-2313-0804	323×235	¥1,320
A5	PDA5-3 6-2313-0805	PDA5-6 6-2313-0806	235×173	¥1,180

- 材質:表面/PET、シルク印刷
本体/PVC発泡フォーム、PVC
粘着剤/シリコンノンスリップフォーム
- ポケットに各種印刷物を入れて掲示用としてご使用いただけます。
 - 接着剤、両面テープ、マグネットが不要です。フラットな光沢面ならどこでもご使用できます。
 - 何度でも繰り返し貼って剥がせます。
 - 表面は、マーカーなどで書き消し自由にご使用できます。

●ご注文の際は、注文コードをご記入ください。

TKG

商品
WEBで探す

TKG カタログ

検索

2314



① スチール記名台 51289
 〈YKM-01〉 6-2314-0101 ¥23,500
 330×350×H1,000
 記入台サイズ:450×330
 材質:スチール製ブラック塗装
 ●アジャスター付
 ●天板・バー・ベースと3つに分割でき
 すので、持ち運びや収納時に大変便
 利です。



② えいむ 木製記名台 SS-039
 〈ZKM-17〉 6-2314-0201 ¥29,000
 350×350×H920
 記名台サイズ:440×340(クリップ付)
 材質:スチール・クロームメッキ、木製



③ えいむ 木製メニュー台 SS-840
 〈PAA-96〉 6-2314-0301 ¥35,000
 350×350×H1,125
 ボードサイズ:510×350
 材質:スチール・クロームメッキ、木製



④ 新・記名台 〈ZKM-14〉 6-2314-0401 白木タイプ
 6-2314-0402 けや木タイプ
 330×350×H1,000
 記入台サイズ:440×335
 ●クリップ・アジャスター付



⑤ シンビ 記名台 ZF-記名台-55
 〈ZKM-19〉 6-2314-0501 ¥45,000
 350×350×H1,100
 置き台サイズ:300×400(A4対応)
 材質:スチール
 質量:9.2kg



⑥ えいむ 記名台 SS-031(白木タイプ)
 〈PEI-32〉 6-2314-0601 ¥44,000
 400×400×H1,000
 ボードサイズ:300×370(クリップ付)
 ●いらっしゃいませプレート付
 (ビス止め・両面印刷・文字隠し付)
 ●プレートは上下どちらでも取り付け
 出来ます。



⑦ えいむ 記名台 SS-032(けやきタイプ)
 〈PEI-33〉 6-2314-0701 ¥44,000
 400×400×H1,000
 ボードサイズ:300×370(クリップ付)
 ●いらっしゃいませプレート付
 (ビス止め・両面印刷・文字隠し付)
 ●プレートは上下どちらでも取り付け
 出来ます。



⑧ えいむ 記名台 SS-03
 〈ZKM-05〉 6-2314-0801 ¥41,000
 400×400×H1,000
 ボードサイズ:300×370
 ●クリップ付



⑨ ウェイティングスタンド WAIT-S
 〈ZUE-01〉 6-2314-0901 ¥81,000
 412×355×H1,050
 記入台サイズ:500×H395
 ●アジャスター付



⑩ 記帳スタンド 古代色 50471
 〈ZKT-15〉 6-2314-1001 ¥60,000
 600×450×H995
 記入台サイズ:600×460



⑪ ラックスタンド看板 RASK-A3YW
 〈ZRT-01〉 6-2314-1101 ¥25,000
 460×480×H1,180
 テーブルサイズ:460×350
 材質:フレーム/アルミ(アルマイト仕上)
 面板/アルミ複合版
 受け/アクリル板
 耐荷重:3kg
 ●A3サイズのサインやポップと展示物が一緒に置ける1台
 2役のスタンドです。
 ●お店でのお客様の席順ボードや記帳台としても便利です。
 ●テーブルは取り外し可能で、POPスタンドとしてもご使用に
 出来ます。

サイン

イーゼル・ボード・
メニュースタンド

店頭サイン・
パーテーション

のぼり

のれん

幕・旗・提灯

ホテル・
旅館用品

テーブル・
椅子

サイン

店舗備品



- ① テーブルボード TAB-345**
 〈ZTC-02〉 **¥41,000**
 6-2315-0101 MB マーカー用 ブラック
 6-2315-0102 CG チョーク用 グリーン
 6-2315-0103 MW マーカー用 ホワイト
 490×560×H1,145
 パネルサイズ:490×395 (記入サイズ430×H280)
 テーブルサイズ:490×350
 ●折りたたみができるので収納場所に困りません。
 ●マグネット使用可能



- ② 店頭スタンド SH-60**
 〈PST-F8〉 **6-2315-0201 ¥54,800**
 650×400×H1,200
 メニュー置き台サイズ:650×450
 ●メニュー置き台・角度調節付
 ※写真のメニューブックは別売です。

- ③ 古代色
メニュースタンド**
 〈PMN-Y9〉 **6-2315-0301 ¥60,000**
 600×450×H1,100
 プレートサイズ:600×430



- ④ メニュースタンド
飾り縦格子** 納約1週間
 〈PMN-GM〉 **¥59,000**
 6-2315-0401 50464 ナチュラル
 6-2315-0402 50466 クリア
 6-2315-0403 50468 ブラック
 560×380×H1,100

- ⑤ メニュースタンド
飾り障子** 納約1週間
 〈PMN-GN〉 **¥59,000**
 6-2315-0501 50465 ナチュラル
 6-2315-0502 50467 クリア
 6-2315-0503 50469 ブラック
 560×380×H1,100

お店自慢のメニューを店頭に、ひきたて上手なサンプルケース



- ⑥ サンプルワゴン SAW-456**
 〈ZSV-14〉 **6-2315-0601 ¥73,500**
 650×450×H1,180
 パネル:無地ホワイトボード 580×250
 テーブルサイズ:600×450
 アクリルケースサイズ:内537×395×H197 (292)
 ●キャスター付で外への出し入れが簡単です。
 ※写真のパネルは特注名入できます。
 商品は無地です。



- ⑦ サンプルケーススタンド 39420**
 〈ZSV-35〉 **6-2315-0701 ¥41,000**
 665×465×H770
 底板サイズ:613×412
 アクリルケースサイズ:654×454×H150 (250)
 重量:19Kg
 ●5mm厚のアクリルケース・底板は黒と赤のリバーシブルで使用可能。
 ●キャスター付きなので移動も簡単です。
 ●屋外での使用も可能ですが、長期間の設置や雨が当たる環境でのご使用は避け下さい。



- ⑧ 白木
サンプルケーススタンド
UK-461**
 〈PSV-27〉 **6-2315-0801 ¥67,000**
 450×450×H900
 アクリルケースサイズ:390×390×H180



- ⑨ 古代色
サンプルケーススタンド
UK-460**
 〈PSV-25〉 **6-2315-0901 ¥67,000**
 450×450×H900
 アクリルケースサイズ:390×390×H180



- ⑩ 白木 サンプルケース
UK-900H**
 〈PSV-23〉 納約20日間 **6-2315-1001 ¥235,000**
 935×470×H1,200
 ●30W蛍光灯付、中棚2枚



- ⑪ 溜塗 サンプルケース
UK-900B**
 〈PSV-24〉 納約20日間 **6-2315-1101 ¥245,000**
 935×470×H1,200
 ●30W蛍光灯付、中棚2枚

Ω 18-8 メッセージスタンド

※無地もあります。
※特注承ります。
※プレートは2枚使用可能です。

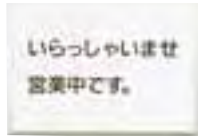

※プレートを御指定ください。

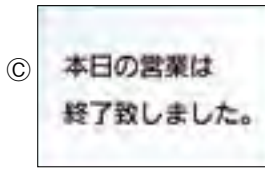
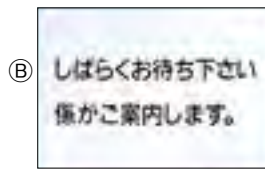

① Ω 18-8 メッセージスタンド A型

〈PMT-50〉(プレートは1枚付)

6-2316-0101 (A)	¥65,000
6-2316-0102 (B)	¥65,000
6-2316-0103 (C)	¥65,000
6-2316-0104 無地	¥64,000

450×300×H1,300
プレートサイズ:435×304×厚さ3mm(裏側:無地)

※プレートを御指定ください。

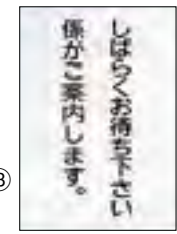
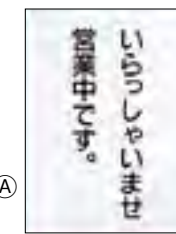

② Ω 18-8 メッセージスタンド B型

〈PMT-51〉(プレートは1枚付)

6-2316-0201 (A)	¥65,000
6-2316-0202 (B)	¥65,000
6-2316-0203 (C)	¥65,000
6-2316-0204 無地	¥64,000

327×300×H1,300
プレートサイズ:304×435×厚さ3mm(裏側:無地)

サインポール



③ サインポール EGY40A-30AS

〈ZSI-35〉 6-2316-0301 ¥20,100

φ300×H798
支柱径:φ32
ステンレスミラー仕上げ

④ サインポール EGY40B-30BS

〈ZSI-63〉 6-2316-0401 ¥24,900

φ300×H920
支柱径:φ32
真鍮磨きクリアー仕上げ

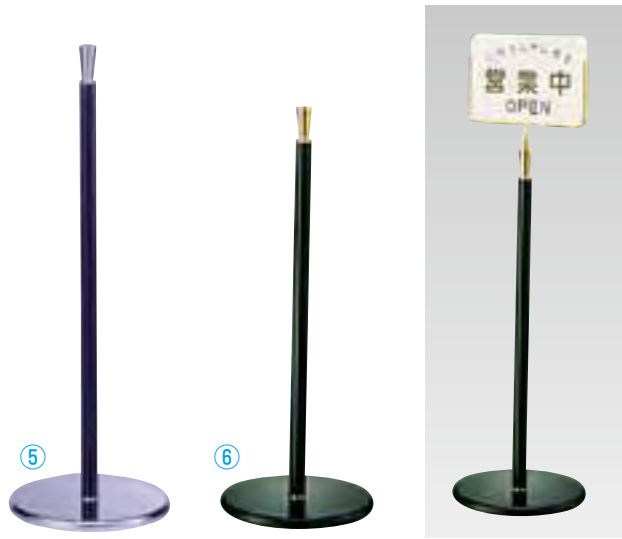

⑤ サインポール EGY40C-30TS

〈ZSI-65〉 6-2316-0501 ¥15,000

φ300×H860
支柱径:φ32
スチールクロームメッキ仕上げ

⑥ サインポール EGY40T-30TS

〈ZSI-34〉 6-2316-0601 ¥15,100

φ300×H738
支柱径:φ32
スチールブラック塗装仕上げ



⑦ サインポール用プレート (クロームメッキ) 〈ZSI-66〉

φ320

6-2316-0701 ECS-1 文字入り	¥21,100
6-2316-0702 NCS-1 文字無(白アクリル)	¥18,700

●両面仕様3mm×2枚

⑧ サインポール用プレート (ゴールドメッキ) 〈ZSI-67〉

φ320

6-2316-0801 EGS-1 マーク入り	¥22,200
6-2316-0802 NGS-1 文字無(白アクリル)	¥19,800

●両面仕様3mm×2枚

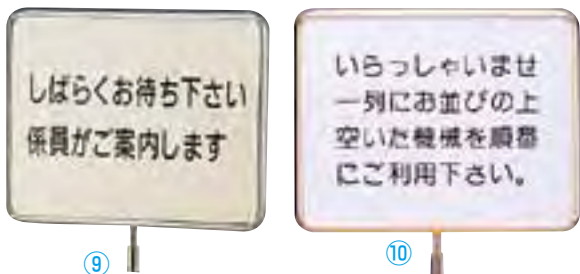

⑨ サインポール用プレート (クロームメッキ) 〈ZSI-40〉

320×250

6-2316-0901 ECS-4 文字入	¥20,300
6-2316-0902 NCS-4 文字無(白アクリル)	¥18,200

●両面仕様3mm×2枚

⑩ サインポール用プレート (ゴールドメッキ) 〈ZSI-68〉

320×250

6-2316-1001 EGS-4 文字入り	¥20,800
6-2316-1002 NGS-4 文字無(白アクリル)	¥18,700

●両面仕様3mm×2枚

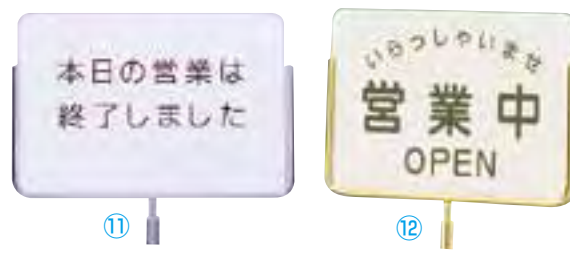

⑪ サインポール用プレート (クロームメッキ) 〈ZSI-69〉

320×210

6-2316-1101 ECS-3 文字入り	¥12,600
6-2316-1102 NCS-3 文字無(白アクリル)	¥10,500

●片面仕様5mm×1枚上部より差し込み。

⑫ サインポール用プレート (ゴールドメッキ) 〈ZSI-54〉

320×200

6-2316-1201 EGS-3 文字入	¥13,100
6-2316-1202 NGS-3 文字無(白アクリル)	¥11,000

●片面仕様5mm×1枚上部より差し込み。

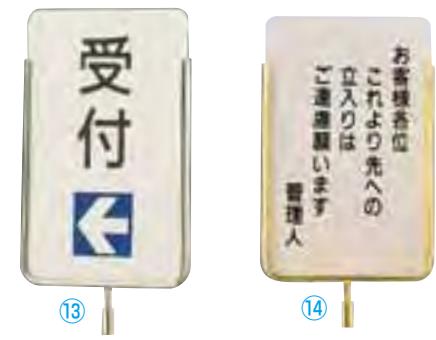

⑬ サインポール用プレート (クロームメッキ) 〈ZSI-41〉

200×300

6-2316-1301 ECS-2 文字入	¥12,600
6-2316-1302 NCS-2 文字無(白アクリル)	¥10,500

●片面仕様5mm×1枚上部より差し込み。

⑭ サインポール用プレート (ゴールドメッキ) 〈ZSI-52〉

200×300

6-2316-1401 EGS-2 文字入	¥13,100
6-2316-1402 NGS-2 文字無(白アクリル)	¥11,100

●片面仕様5mm×1枚上部より差し込み。

ホテル・
旅館用品

テーブル・
椅子

サイン

店舗備品



黄 青 グレー

① フリー 表示スタンド (屋内用)

〈ZHY-02〉 直 価 ¥13,500
 6-2317-0101 868-85YE (黄)
 6-2317-0102 868-85BL (青)
 6-2317-0103 868-85GY (グレー)
 340×φ240×H1,140 (プレートセット時)
 材質: 表示部枠/ABS樹脂 (再生材50%)
 表示部透明板/透明PET樹脂 (220×300 厚さ1mm×2枚)
 ポール/ABS樹脂
 ベース/鉄鋳物 (シルバー塗装)・
 ABS樹脂カバー (再生材50%)

質量: 3.8kg
 ●パソコン等でオリジナルの表示がつけれます。(A4版用紙)
 ●表示部は環境に配慮したりサイクル素材を使用。
 ●樹脂製なので人に優しい安全設計。
 ●ベースにポールを回してネジ込み固定し、表示部を差し込むだけの簡単組立です。
 写真はA4版白紙を入れた状態です。

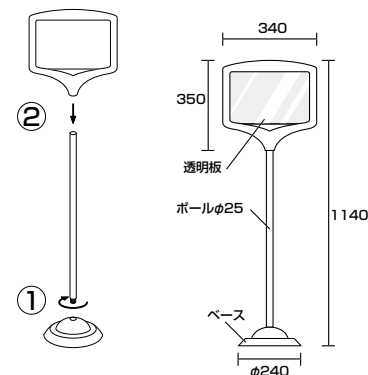

黄 青 グレー

② ピクト 表示スタンド (屋内用)

〈ZHY-01〉 直 価 ¥12,500
 6-2317-0201 868-86YE (黄)
 6-2317-0202 868-86BL (青)
 6-2317-0203 868-86GY (グレー)
 296×φ238×H1,210 (プレートセット時)
 材質: 表示部枠/ABS樹脂 (再生材50%)
 ポール/ABS樹脂
 ベース/鉄鋳物 (シルバー塗装)・
 ABS樹脂カバー (再生材50%)

質量: 3.5kg
 ●表示部は環境に配慮したりサイクル素材を使用。
 ●樹脂製なので人に優しい安全設計。
 ●商業施設の様々な場面で活躍。
 ●ベースにポールを回してネジ込み固定し、表示部を差し込むだけの簡単組立です。
 写真は⑩表示プレート887-55を入れた状態です。(別売)

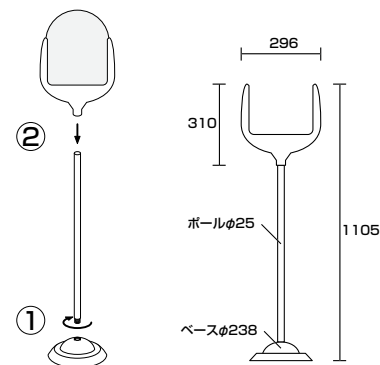

ピクト 表示スタンド用プレート



立入禁止

③ 立入禁止 887-56 (片面表示)

〈ZPL-16〉 直 価 ¥2,500
 300×250 厚さ:3mm



関係者以外
立入禁止

④ 関係者以外立入禁止 887-57 (片面表示)

〈ZPL-17〉 直 価 ¥2,500
 300×250 厚さ:3mm



禁煙

⑤ 禁煙 887-58 (片面表示)

〈ZPL-18〉 直 価 ¥2,500
 300×250 厚さ:3mm



撮影はご遠慮ください

⑥ 撮影はご遠慮ください 887-59 (片面表示)

〈ZPL-19〉 直 価 ¥2,500
 300×250 厚さ:3mm



携帯電話の電源は
お切りください

⑦ 携帯電話の電源はお切りください 887-60 (片面表示)

〈ZPL-20〉 直 価 ¥2,500
 300×250 厚さ:3mm



しばらく
お待ちください

⑧ しばらくお待ちください 887-62 (片面表示)

〈ZPL-21〉 直 価 ¥2,500
 300×250 厚さ:3mm



営業中
OPEN



今日は
終了しました
CLOSED

⑨ 営業中/今日は終了しました 887-63 (両面表示)

〈ZPL-22〉 直 価 ¥2,500
 300×250 厚さ:3mm

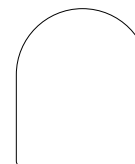

⑩ 無地 887-55

〈ZPL-23〉 直 価 ¥2,000
 300×250 厚さ:3mm

③~⑩材質:PET樹脂
 ※各種文字入れ・特注等承ります。

開いて置くだけで簡単に表示。



⑪

⑫

⑬

⑭

⑮

フロアユニスタンド

⑪ 立入禁止 868-40AY (屋内用・両面表示)

〈ZYN-01〉 直 価 ¥4,500

⑫ 関係者以外立入禁止 868-41AY (屋内用・両面表示)

〈ZYN-02〉 直 価 ¥4,500

⑬ 足もとにご注意ください 868-45BY (屋内用・両面表示)

〈ZYN-06〉 直 価 ¥4,500

⑭ 清掃中 868-47AY (屋内用・両面表示)

〈ZYN-04〉 直 価 ¥4,500

⑮ 白無地 868-49AY (屋内用・両面表示)

〈ZYN-05〉 直 価 ¥3,800

⑪~⑮サイズ: 使用時/300×407×H654
 折りたたみ時/300×37×H680
 材質: 本体/ポリプロピレン
 表示ステッカー/PVCステッカー
 質量: 約1kg

●大きな表示で遠目にもハッキリ分かる。
 ●折りたたみ式ですので持ち運び・収納に便利です。

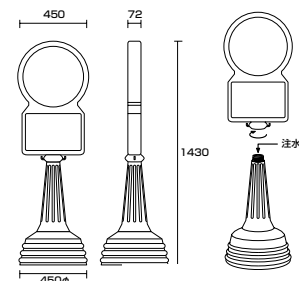

① サインタワー Aタイプ (屋外向け・注水式) <ZSI-75> 目録 ¥18,000

6-2318-0101 868-87YE (黄)
6-2318-0102 868-87GY (グレー)

φ450×H1,200

材質:高密度ポリエチレン
質量:4kg (水満量時37kg)

- 本体が水タンクで倒れにくい構造になっています。
- 色々な商業施設のイメージアップに最適です。
- 樹脂製ですので人や車に優しい安全設計。
- 表示板は割れにくいPET樹脂製。
- 両面表示可能です。
- (両面表示の場合はプレートが2枚必要となります。)
- チェーン用フック付ですので、チェーンでの連結も可能です。

※表示部本体を左に回し、内キャップを外して水をいれてください。
(寒冷地域は不凍液を入れてご使用ください。)

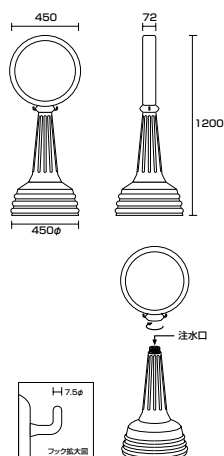

② サインタワー Bタイプ (屋外向け・注水式) <ZSI-82> 目録 ¥24,000

6-2318-0201 868-88YE (黄)
6-2318-0202 868-88GY (グレー)

φ450×H1,430

材質:高密度ポリエチレン
質量:4.6kg (水満量時37.6kg)

- 本体が水タンクで倒れにくい構造になっています。
- 色々な商業施設のイメージアップに最適です。
- 樹脂製ですので人や車に優しい安全設計。
- 表示スペースがたくさんありますので、いろいろな場面で活躍します。
- 表示板は割れにくいPET樹脂製。
- 両面表示可能です。
- (両面表示の場合はプレートが2枚必要となります。)
- チェーン用フック付ですので、チェーンでの連結も可能です。

※表示部本体を左に回し、内キャップを外して水をいれてください。
(寒冷地域は不凍液を入れてご使用ください。)

サインタワー Aタイプ・Bタイプ用プレート

③～⑧サイズ:φ393×厚さ1mm 材質:PET樹脂

- 付属の取付ピンで簡単に取付が可能です。
- ※両面表示をする場合は2枚必要です。 ※各種特注承ります。



③ パーキング 887-701 (片面印刷) <ZSI-76> 目録 ¥1,500



⑤ 進入禁止 887-709 (片面印刷) <ZSI-78> 目録 ¥1,500



⑦ 駐輪場 887-714 (片面印刷) <ZSI-80> 目録 ¥1,500



④ 矢印 887-704 (片面印刷) <ZSI-77> 目録 ¥1,500
● 上下左右の取付が可能です。



⑥ 駐輪禁止 887-713 (片面印刷) <ZSI-79> 目録 ¥1,500

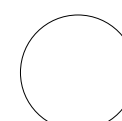

⑧ 白無地 887-700 <ZSI-81> 目録 ¥1,200

サインタワー Bタイプ用長角プレート

⑨～⑭サイズ:207×356×厚さ1mm 材質:PET樹脂

- 付属の取付ピンで簡単に取付が可能です。
- ※両面表示をする場合は2枚必要です。 ※各種特注承ります。



⑨ 矢印 887-740 (片面印刷) <ZSI-83> 目録 ¥1,000
● 逆向の取付が可能です。



⑫ 車両進入禁止 887-745 (片面印刷) <ZSI-86> 目録 ¥1,000



⑩ 駐車場 887-743 (片面印刷) <ZSI-84> 目録 ¥1,000

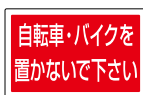

⑬ 自転車・バイクを置かないで下さい 887-746 (片面印刷) <ZSI-87> 目録 ¥1,000



⑪ 前向きに駐車して下さい 887-744 (片面印刷) <ZSI-85> 目録 ¥1,000



⑭ 白無地 887-750 <ZSI-88> 目録 ¥800

ホテル・
旅館用品

テーブル・
椅子

サイン

店舗備品



① スタンドサイン80 (直 輪 120)
N (屋外向け・注水式)
 〈ZSI-A7〉 目録 ¥22,000
 6-2319-0101 シルバー 47870-7
 6-2319-0102 イエロー 47873-8
 480×340×H800 材質:ポリエチレン
 質量:3kg(水満量時34kg)
 ※面板は別売りです。②~⑥参照
 両面表示をする場合は2枚必要です。

スタンドサイン80面板 (直 輪 120)

② 駐車場 94741-8
N 〈ZSI-A9〉 目録 6-2319-0201 ¥2,200

④ 駐車禁止 94743-2
N 〈ZSI-B1〉 目録 6-2319-0401 ¥2,200

⑥ 身障者用設備 94748-7
N 〈ZSI-B3〉 目録 6-2319-0601 ¥2,200

②~⑥:392×470×厚さ1mm
 材質:PET樹脂

③ 駐輪場 94742-5
N 〈ZSI-B0〉 目録 6-2319-0301 ¥2,200

⑤ 駐輪禁止 94744-9
N 〈ZSI-B2〉 目録 6-2319-0501 ¥2,200



⑦ スタンドサイン120 (直 輪 120)
N (屋外向け・注水式)
 〈ZSI-A8〉 目録 ¥35,000
 6-2319-0701 シルバー 47860-8
 6-2319-0702 イエロー 47863-9
 460×460×H1,200
 材質:ポリエチレン
 質量:6kg(水満量時52kg)
 ※面板は別売りです。⑧~⑫参照
 両面表示をする場合は2枚必要です。

スタンドサイン120用面板 (直 輪 120)

⑧ 駐車場 94731-9
N 〈ZSI-B4〉 目録 6-2319-0801 ¥2,600

⑩ 駐車禁止 94733-3
N 〈ZSI-B6〉 目録 6-2319-1001 ¥2,600

⑫ 進入禁止 94738-8
N 〈ZSI-B8〉 目録 6-2319-1201 ¥2,600

⑧~⑫:387×766×厚さ1mm
 材質:PET樹脂

⑨ 駐輪場 94732-6
N 〈ZSI-B5〉 目録 6-2319-0901 ¥2,600

⑪ 駐輪禁止 94734-0
N 〈ZSI-B7〉 目録 6-2319-1101 ¥2,600



⑬ チェーンスタンド(注水式)
SF-11 〈ZPC-71〉 目録 ¥1,500
 6-2319-1301 ホワイト
 6-2319-1302 ブラウン
 φ255×H870 743g
 ●ポリプロピレン製

⑭ チェーンアロー SF-54F
 〈ZTC-14〉 目録 6-2319-1401 ¥1,250
 369×66×H122
 材質:HDPE 質量:89g
 ●従来のチェーンスタンドに両面表示板をプラス!
 ●付属のネジで簡単固定できます。
 ●⑬チェーンスタンド(注水式)に取り付けご使用
 できます。
 ※シールは別売りです。⑮参照

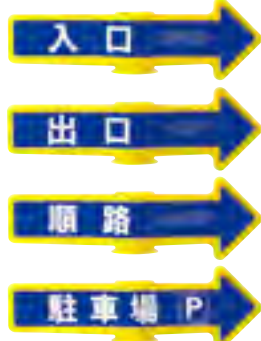

⑮ チェーンアロー用表示シール (2枚入) **SF-55** 〈ZTC-15〉 目録 ¥620
 6-2319-1501 入口 355×98
 6-2319-1502 出口 材質:PET
 6-2319-1503 順路
 6-2319-1504 駐車場



⑯ チェーンスタンド看板 SF-45
 〈ZTC-13〉 目録 ¥2,300
 6-2319-1601 駐車禁止
 6-2319-1602 駐輪禁止
 6-2319-1603 進入禁止
 180×83×H457(プレート部:126×220)
 材質:PE、PET、スチール
 質量:約320g
 ●従来のチェーンスタンドに表示看板をプラス!
 ●駐車禁止アピールやイベントや店舗など、様々なバリエーションで
 屋外・屋内問わず色々な場所に対応。
 ●チェーンが引っ掛けられるフックと、持ち運びしやすい取っ手付き。
 ●別売りの⑬、チェーンスタンド(注水式)、P.2324⑳プラチェーン
 SF-12と合わせてご使用いただけます。



●ご注文の際は、注文コードをご記入ください。 **TKG**

商品
WEBで探す

TKG カタログ

検索

2320

街の景観を壊さないように環境を配慮したデザイン



サインポスト

① 駐車ご遠慮ください (屋外向け・注水式) <ZSI-89>

6-2320-0101 867-811YE (片面表示) ¥15,000
6-2320-0102 867-812YE (両面表示) ¥17,000
450×450×H1,300

② P駐車場 (屋外向け・注水式) <ZSI-90>

6-2320-0201 867-861YE (片面表示) ¥15,000
6-2320-0202 867-862YE (両面表示) ¥17,000
450×450×H1,300



サインポスト

③ 駐輪禁止 (屋外向け・注水式) <ZSI-91>

6-2320-0301 867-871YE (片面表示) ¥15,000
6-2320-0302 867-872YE (両面表示) ¥17,000
450×450×H1,300

④ 駐輪場 (屋外向け・注水式) <ZSI-92>

6-2320-0401 867-881YE (片面表示) ¥15,000
6-2320-0402 867-882YE (両面表示) ¥17,000
450×450×H1,300



サインポスト

⑤ 白無地 (屋外向け・注水式) <ZSI-93>

6-2320-0501 867-801YE (片面表示) ¥14,500
6-2320-0502 867-802YE (両面表示) ¥16,000
450×450×H1,300

①～⑤材質: 本体・ベース/高密度ポリエチレン
プレート/ペット樹脂
質量: 4.1kg (水満量時23.1kg)
●本体が水タンクで倒れにくい構造になっています。
●縦長ですので、視界を妨げません。
●チェーン用フック付ですので、チェーンでの連結も可能です。
※片面表示の裏面は各本体フレーム色です。
※足部のキャップを外して水をいれてください。
(寒冷地域は不凍液を入れてご使用ください。)

サイン

イーゼル・ボード・
メニュースタンド

店頭サイン・
バーテーション

のぼり

のれん

幕・旗・提灯



反射シール 100×300

- ⑥ RE1300-1 駐車禁止 <ZHV-05> ¥650
- ⑦ RE1300-2 進入禁止 <ZHV-06> ¥650
- ⑧ RE1300-3 立入禁止 <ZHV-07> ¥650
- ⑨ RE1300-4 駐輪禁止 <ZHV-08> ¥650



駐車禁止をドライバーに
知らせる標識スタンド。

⑩ 駐禁灯 (注水式) <XTY-09> 6-2320-1001 ¥3,000
300×300×H1,000
材質: ポリエチレン
質量: 800g (満水時/5.8kg)
●重石不要です。



⑪ 立体表示カバー (カラーコーン用) <KHY-01> ¥1,800

6-2320-1101 駐車禁止
6-2320-1102 作業中
6-2320-1103 立入禁止

カラーコーン (70cm用) の表示カバーです。
●上からかぶせるだけで、さまざまな場所で使用可能です。
※カラーコーンは別売りです。⑫参照

⑫ カラーコーン レッド <XKC-11> 6-2320-1201 ¥1,300

380×380×H700

⑬ コーンベッド <XKC-13> 6-2320-1301 ¥1,100

370×370×H30 内径: φ285
材質: ゴム製
質量: 2.0kg



⑭ コーンバー 赤白 1.5m <XBC-09> 6-2320-1401 ¥1,600

φ34×1,500
吊輪内径: φ85
材質: ABS樹脂・ポリエチレン

⑮ コーンバー 赤白 2m <XBC-20> 6-2320-1501 ¥1,600

φ34×2,000
吊輪内径: φ83
材質: ABS製樹脂・ポリエチレン

⑯ コーンバー 黄黒 1.5m <XBC-10> 6-2320-1601 ¥1,400

φ35×1,500
吊輪内径: φ85
材質: ABS樹脂・ポリエチレン
●日中の視認性にもっとも優れている黄・黒の配色。

ホテル・旅館用品
テーブル・椅子
サイン
店舗備品



① ベルトパーテーションライト

〈ZPC-80〉 約 ¥26,000

- 6-2321-0101 赤
- 6-2321-0102 青

全高:902
ベース:φ360
支柱径:φ50
材質:ステンレスヘアライン仕上げ
ベルト:幅48×全長約3.3m
質量:約4.3kg
●ベルトの長さが3.3mあり、設置本数を減らせ経費節減に!



② ジョイントパーテーションD

〈ZPC-73〉 約 ¥18,900

- 6-2321-0201 赤
- 6-2321-0202 青
- 6-2321-0203 黒

φ360×H906
支柱:φ50
ベルト:幅49×全長1,700
材質:ステンレスヘアライン仕上げ
質量:約8.4kg
●ジョイント式なので高さは906mm、674mm、442mmの3段階でご使用いただけます。
●ベルト外れを防ぐロック機構付。



※スタッキング式で、使用しないときは重ねて収納できて便利です。



③ ベルトパーテーションスタンドD (スチール)

〈ZPC-74〉 約 ¥16,800

- 6-2321-0301 赤
- 6-2321-0302 青
- 6-2321-0303 黒

φ360×H906
支柱:φ50
ベルト:幅49×全長1,700
材質:スチール粉体塗装
質量:約8.3kg
●ベルト外れを防ぐロック機構付。



④ ウォールジョイントパーテーション

〈ZPC-75〉 約 ¥9,000

- 6-2321-0401 赤
- 6-2321-0402 青
- 6-2321-0403 黒

スタート部/100×116×H177
キャッチ部/29×22×H170
ベルト:幅49×全長1700
材質:ステンレス、PA樹脂
質量:スタート部/約600g
キャッチ部/約60g
●壁面に取り付けて使用するベルトパーテーションです。
●ベルト外れを防ぐロック機構付。



スタート部分は180°回転するので、様々な角度でセットすることができます。

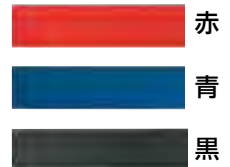

⑤ ベルトパーテーション SUS-1 (高さ700mm)

〈ZPC-76〉 約 ¥12,600

- 6-2321-0501 青
- 6-2321-0502 赤

φ360×H700
支柱径:φ63
ベルト:幅47×全長1,800

⑤~⑦
材質:ステンレスヘアライン仕上げ
●スタッキング、4方向連結可能です。
●底面に滑り止めフィル付。



⑥ ベルトパーテーション SUS-3 (高さ800mm)

〈ZPC-77〉 約 ¥14,000

- 6-2321-0601 青
- 6-2321-0602 赤

φ360×H800
支柱径:φ63
ベルト:幅47×全長1,800

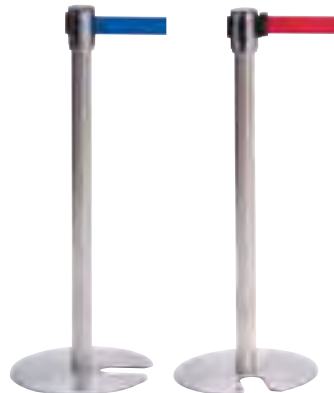
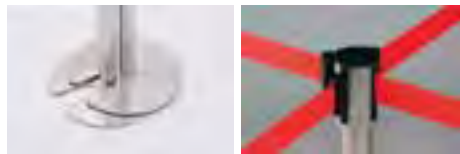

⑦ ベルトパーテーション SUS-2 (高さ940mm)

〈ZPC-78〉 約 ¥14,500

- 6-2321-0701 青
- 6-2321-0702 赤

φ360×H940
支柱径:φ63
ベルト:幅47×全長1,800

⑧ ベルトパーテーション用ポップ立

〈ZPC-79〉

- 6-2321-0801 A5カードケース付 約 ¥2,700
- 6-2321-0802 B5カードケース付 約 ¥2,680

147×28×H100 (カードケース含まず)
材質:本体/ポリプロピレン
カードケース/PET樹脂

●⑤~⑦ベルトパーテーション専用のポップ立てです。
●ポップ立てを使用する事で誘導がよりスムーズになります。



●ポップを入れたカードケースをポップ立てにはさみ、ガイドボールの先端に差し込みます。ポップ立てに差し込む分、ポップ下部は20mm隠れます。



⑨ ベルトインパーテーション UP251-10

〈ZPC-66〉 約 ¥24,000

- 6-2321-0901 03 シグナルレッド
- 6-2321-0902 04 ロイヤルブルー
- 6-2321-0903 05 ブラウン
- 6-2321-0904 06 スチールグレー

φ300×H831
支柱径:φ60.5
ベルト:幅50×全長2,000(フック付)
材質:ステンレスヘアライン+ABSブラック
●ベルト内蔵タイプで簡単に設置できます。

直送受 約3週間



⑩ ベルトインパーテーション UP250-10

〈ZPC-67〉 約 ¥26,500

- 6-2321-1001 03 シグナルレッド
- 6-2321-1002 04 ロイヤルブルー
- 6-2321-1003 05 ブラウン
- 6-2321-1004 06 スチールグレー

φ300×H831
支柱径:φ60.5
ベルト:幅50×全長2,000(フック付)
材質:ステンレスヘアライン+ABSブラック
●ベルト内蔵タイプで簡単に設置できます。
●ヘッドが任意に回転するためフックの向きを気にすることなくレイアウトできます。

直送受 約3週間



※別注にて収納スペースを取らないスタッキングタイプの製作も承ります。



※スタッキング式で、使用しないときは重ねて収納できて便利です。

ご注文の際は、注文コードをご記入ください。 **TKG**

商品
WEBで探す

TKG カタログ

検索

2322

Guide Pole (BELT TYPE)

ベルトの引出し&巻取りがワンタッチで行えます。

※御希望により、ベルト部への文字やマークなどの名入を承ります。

※このページの商品は、メーカーより直送になります。
なお御注文の際は在庫確認をお願いします。



Aタイプ (スタート)



Bタイプ (スタート&キャッチ)



Cタイプ (キャッチ)



ブルー



レッド



ガイドポール ベルトタイプ

① GY111 (ZGI-01)

		A	B	C
960mm	ブルー	6-2322-0101	6-2322-0102	6-2322-0103
	レッド	6-2322-0104	6-2322-0105	
		¥34,200	¥34,800	¥27,500
760mm	ブルー	6-2322-0106	6-2322-0107	6-2322-0108
	レッド	6-2322-0109	6-2322-0110	
		¥33,200	¥33,800	¥26,500

ベース:φ360 ヘアライン仕上げ
支柱径:φ76 ミラー仕上げ ベルトの長さ:2,000

② GY112 (ZGI-02)

		A	B	C
960mm	ブルー	6-2322-0201	6-2322-0202	6-2322-0203
	レッド	6-2322-0204	6-2322-0205	
		¥29,400	¥29,900	¥22,600
760mm	ブルー	6-2322-0206	6-2322-0207	6-2322-0208
	レッド	6-2322-0209	6-2322-0210	
		¥28,400	¥28,900	¥21,600

ベース:φ360 クロームメッキ仕上げ
支柱径:φ76 クロームメッキ仕上げ ベルトの長さ:2,000

③ GY211 (ZGI-07)

		A	B	C
930mm	ブルー	6-2322-0301	6-2322-0302	6-2322-0303
	レッド	6-2322-0304	6-2322-0305	
		¥33,600	¥34,200	¥26,800
730mm	ブルー	6-2322-0306	6-2322-0307	6-2322-0308
	レッド	6-2322-0309	6-2322-0310	
		¥32,600	¥33,200	¥25,800

ベース:φ300 ヘアライン仕上げ
支柱径:φ60 ミラー仕上げ ベルトの長さ:2,000

④ GY212 (ZGI-08)

		A	B	C
930mm	ブルー	6-2322-0401	6-2322-0402	6-2322-0403
	レッド	6-2322-0404	6-2322-0405	
		¥28,700	¥29,300	¥22,000
730mm	ブルー	6-2322-0406	6-2322-0407	6-2322-0408
	レッド	6-2322-0409	6-2322-0410	
		¥27,700	¥28,300	¥21,000

ベース:φ300 クロームメッキ仕上げ
支柱径:φ60 クロームメッキ仕上げ ベルトの長さ:2,000

⑤ GY411 (ZGI-03)

		A	B	C
900mm	ブルー	6-2322-0501	6-2322-0502	6-2322-0503
	レッド	6-2322-0504	6-2322-0505	
		¥33,600	¥34,200	¥26,800
700mm	ブルー	6-2322-0506	6-2322-0507	6-2322-0508
	レッド	6-2322-0509	6-2322-0510	
		¥32,600	¥33,200	¥25,800

ベース:φ300 ヘアライン仕上げ
支柱径:φ60 ミラー仕上げ ベルトの長さ:2,000

⑥ GY412 (ZGI-04)

		A	B	C
900mm	ブルー	6-2322-0601	6-2322-0602	6-2322-0603
	レッド	6-2322-0604	6-2322-0605	
		¥28,700	¥29,300	¥22,000
700mm	ブルー	6-2322-0606	6-2322-0607	6-2322-0608
	レッド	6-2322-0609	6-2322-0610	
		¥27,700	¥28,300	¥21,000

ベース:φ300 クロームメッキ仕上げ
支柱径:φ60 クロームメッキ仕上げ ベルトの長さ:2,000



ガイドポール ベルトタイプ

⑦ GY311 (ZGI-05)

		A	B	C
930mm	ブルー	6-2322-0701	6-2322-0702	6-2322-0703
	レッド	6-2322-0704	6-2322-0705	
		¥34,200	¥34,800	¥27,500
730mm	ブルー	6-2322-0706	6-2322-0707	6-2322-0708
	レッド	6-2322-0709	6-2322-0710	
		¥33,200	¥33,800	¥26,500

ベース:φ360 ヘアライン仕上げ
支柱径:φ76 ミラー仕上げ ベルトの長さ:2,000

⑧ GY312 (ZGI-06)

		A	B	C
930mm	ブルー	6-2322-0801	6-2322-0802	6-2322-0803
	レッド	6-2322-0804	6-2322-0805	
		¥29,400	¥29,900	¥22,600
730mm	ブルー	6-2322-0806	6-2322-0807	6-2322-0808
	レッド	6-2322-0809	6-2322-0810	
		¥28,400	¥28,900	¥21,600

ベース:φ360 クロームメッキ仕上げ
支柱径:φ76 クロームメッキ仕上げ ベルトの長さ:2,000

⑨ GY811 (ZGI-09)

		A	B	C
ブルー		6-2322-0901	6-2322-0902	6-2322-0903
	レッド	6-2322-0904	6-2322-0905	
		¥33,600	¥34,200	¥26,800

全高:900mm
ベース:φ300 ヘアライン仕上げ
支柱径:φ32 ミラー仕上げ ベルトの長さ:2,000

⑩ GY812 (ZGI-10)

		A	B	C
ブルー		6-2322-1001	6-2322-1002	6-2322-1003
	レッド	6-2322-1004	6-2322-1005	
		¥29,300	¥29,800	¥22,600

全高:900
ベース:φ300 クロームメッキ仕上げ
支柱径:φ32 クロームメッキ仕上げ ベルトの長さ:2,000

⑪ GY911 (ZGI-17)

		A	B	C
ブルー		6-2322-1101	6-2322-1102	6-2322-1103
	レッド	6-2322-1104	6-2322-1105	
		¥30,800	¥31,400	¥25,300

全高:900
ベース:φ350 ヘアライン仕上げ
支柱径:φ60 ミラー仕上げ

⑫ GY912 (ZGI-18)

		A	B	C
ブルー		6-2322-1201	6-2322-1202	6-2322-1203
	レッド	6-2322-1204	6-2322-1205	
		¥29,700	¥30,300	¥24,200

全高:900
ベース:φ350 ヘアライン仕上げ
支柱径:φ60 クロームメッキ仕上げ



サイン

イーゼル・ボード・
メニュースタンド・
店頭サイン・
パーテーション

のぼり

のれん

幕・旗・提灯

エレガントなロビーの交通整理

ホテル・
旅館用品

テーブル・
椅子

サイン

店舗備品



Ωパーティション

① PS-10

〈ZPC-22〉 6-2323-0101 ¥35,000
φ300×H900 支柱径:φ38
ステンレスヘアライン仕上げ
部分金メッキ

② PS-11

〈ZPC-23〉 6-2323-0201 ¥40,000
φ300×H900 支柱径:φ60
ステンレスヘアライン仕上げ
部分金メッキ
●パーティションロープのフックが丸型タイプでも使用可能です。

③ PS-1

〈ZPC-24〉 6-2323-0301 ¥34,000
φ300×H900 支柱径:φ38
ステンレスヘアライン仕上げ

④ PSG-1

〈ZPC-25〉 6-2323-0401 ¥40,000
φ300×H900 支柱径:φ38
ステンレスヘアライン仕上げ 金メッキ
●パーティションロープのフックが丸型タイプでも使用可能です。

⑤ PS-2

〈ZPC-26〉 6-2323-0501 ¥29,000
φ300×H900 支柱径:φ38
ステンレスヘアライン仕上げ
●パーティションロープのフックが丸型タイプでも使用可能です。

Ωパーティション

⑥ RP-60

〈ZPC-01〉 6-2323-0601 ¥42,000
φ300×H900 支柱径:φ60
ステンレスヘアライン仕上げ

⑦ RP-50

〈ZPC-02〉 6-2323-0701 ¥40,000
φ300×H900 支柱径:φ50
ステンレスヘアライン仕上げ

⑧ RP-38

〈ZPC-03〉 6-2323-0801 ¥37,000
φ300×H900 支柱径:φ38
ステンレスヘアライン仕上げ



⑨ ポールパーティション 直送受約3週間 UP-733-11

〈ZPC-57〉 6-2323-0901 ¥23,000
φ350×H900
支柱径:φ50
材質:ステンレスヘアライン仕上げ



⑩ ポールパーティション 直送受約3週間 UP-231-10

〈ZPC-56〉 6-2323-1001 ¥23,000
φ300×H900
支柱径:φ30
材質:ステンレスミラー仕上げ

⑪ ポールパーティション 直送受約3週間 UP-231-20

〈ZPC-63〉 6-2323-1101 ¥25,500
φ300×H900
支柱径:φ30
材質:ブラスマミラー仕上げ
※⑨～⑪写真のパーティションラインは別売です。(P.2324③～⑦参照)

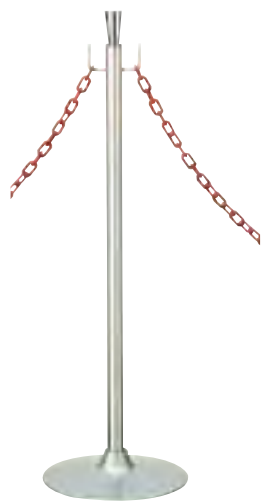

⑫ ガイドポール 直送受約3週間 GY50S-310S

〈ZGI-15〉 6-2323-1201 ¥7,900
φ280×H800
支柱径:φ32
スチールシルバーメタリック仕上げ

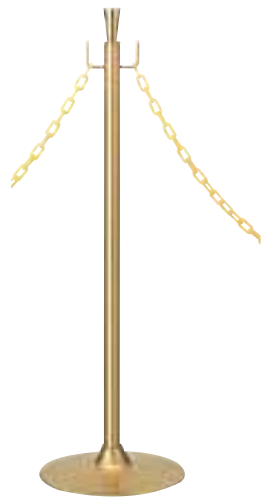

⑬ ガイドポール 直送受約3週間 GY50K-310K

〈ZGI-16〉 6-2323-1301 ¥7,900
φ280×H800
支柱径:φ32
スチールゴールドメタリック仕上げ



⑭ ガイドポール 直送受約3週間 GY95A-75C

〈ZGI-19〉 6-2323-1401 ¥17,800
全高:850
ベース:φ300 ステンレスヘアライン
支柱径:φ32 スチールクロムメッキ





⑮ ガイドポール 直送受約3週間 GY95A-75T



〈ZGI-20〉 6-2323-1501 ¥17,400
全高:850
ベース:φ300 ステンレスヘアライン
支柱径:φ32 スチールブラック粉体塗装

※⑭・⑮スタッキング式で、使用しないときは重ねて収納できて便利です。

🔍 ご注文の際は、注文コードをご記入ください。TKG
インテリアとして安らぎ感を与え、スマートに仕切ることができます。



① 新感覚パーテーション  
 〈ZPC-81〉  ¥53,400
 6-2324-0101 GR2405 シルバー
 6-2324-0102 GR2406 ブラック
 φ300×H900 支柱径:φ120
 質量:6.4kg
 材質:スチール塗装、3mm透明アクリル、造花

**② 新感覚パーテーション用
ロープ 81-GR**  
 〈ZPC-82〉  6-2324-0201 ¥2,600
 φ20 長さ:1,200

パーティションライン   



③ UR-11-22
 〈ZPC-58〉  6-2324-0301 ¥16,500
 φ25 長さ:1,200
 シルキーレッド+プラスクロム



④ UR-27-22
 〈ZPC-62〉  6-2324-0401 ¥16,500
 φ25 長さ:1,200
 銀糸+プラスクロム



⑤ UR-27-22S
 〈ZPC-61〉  6-2324-0501 ¥13,000
 φ20 長さ:1,200
 銀糸+プラスクロム



⑥ UR-26-20
 〈ZPC-60〉  6-2324-0601 ¥16,500
 φ25 長さ:1,200
 金糸+プラスミラー



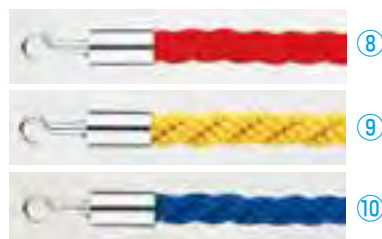

⑦ UR-26-20S
 〈ZPC-59〉  6-2324-0701 ¥13,000
 φ20 長さ:1,200
 金糸+プラスミラー





パーティションロープ Aタイプ30C   

φ30 長さ:1,200

- ⑧ レッド**
 〈ZPC-38〉  6-2324-0801 ¥12,900
- ⑨ イエロー**
 〈ZPC-39〉  6-2324-0901 ¥12,900
- ⑩ ブルー**
 〈ZPC-40〉  6-2324-1001 ¥12,900



- ⑪ グレー**
 〈ZPC-41〉  6-2324-1101 ¥12,900
- ⑫ ホワイト**
 〈ZPC-42〉  6-2324-1201 ¥12,900

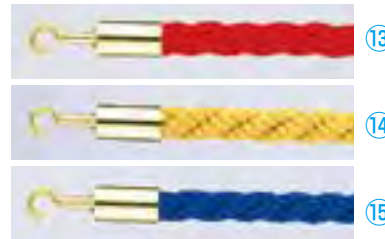

パーティションロープ Aタイプ30B   

φ30 長さ:1,200

- ⑬ レッド**
 〈ZPC-43〉  6-2324-1301 ¥12,900
- ⑭ イエロー**
 〈ZPC-44〉  6-2324-1401 ¥12,900
- ⑮ ブルー**
 〈ZPC-45〉  6-2324-1501 ¥12,900
- ⑯ グレー**
 〈ZPC-46〉  6-2324-1601 ¥12,900
- ⑰ ホワイト**
 〈ZPC-47〉  6-2324-1701 ¥12,900



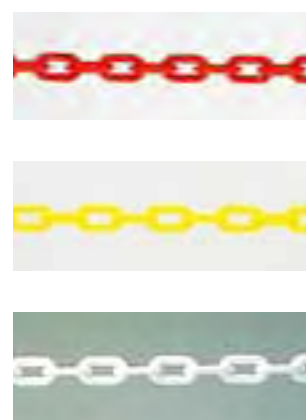

⑱ プラチェーン SF-12(50m巻)
 〈ZPL-26〉  ¥15,000

- 6-2324-1801 黄
- 6-2324-1802 白
- チェーン厚さ:6mm
- 材質:ポリエチレン
- プラスチック製のチェーンですのでさびません。
- 使用場所に応じて、必要な長さにカットできます。
- P.2319⑬、チェーンスタンド(注水式)P.2319⑯チェーンスタンド看板にご使用できます。



樹脂チェーン   

- φ20 長さ:1,200
- ⑲ レッド**
 〈ZZY-02〉  6-2324-1901 ¥1,230
- ⑳ イエロー**
 〈ZZY-03〉  6-2324-2001 ¥1,230
- ㉑ ホワイト**
 〈ZZY-04〉  6-2324-2101 ¥1,230

高輝度LEDが目立つ営業中サイン。



① ベガスサイン OPEN 32440

〈YSI-01〉 6-2325-0101 ¥14,500

510×35×H265
電源:100V 50/60Hz
消費電力:7.2W
質量:1.2kg
付属品:ACアダプター、壁掛け用チェーン
※屋内専用です。



点灯パターン:常時点灯・青色LED流れ
(OPENの赤色LEDは常時点灯)



② リバーシブルサイン S455-1740C

〈ZSI-A4〉 6-2325-0201 ¥1,300

165×95
表:OPEN 裏:CLOSED
材質:アイアン
●アンティークの雰囲気を出す為、色ムラ・塗装はがれなどの個体差があります。

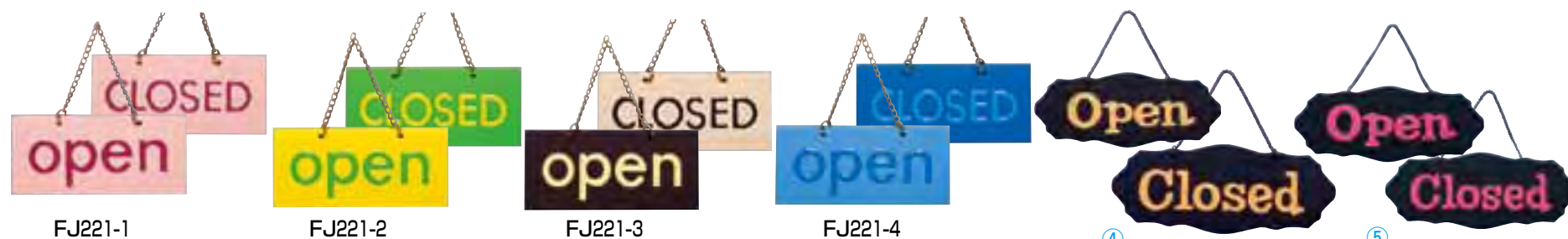

FJ221-1

FJ221-2

FJ221-3

FJ221-4

④

⑤



FJ221-5

FJ221-6

FJ221-7

③ レインボープレート

〈PPL-E4〉 ¥2,500

6-2325-0301 FJ221-1 ピンク
6-2325-0302 FJ221-2 黄
6-2325-0303 FJ221-3 茶
6-2325-0304 FJ221-4 青
6-2325-0305 FJ221-5 グレーG
6-2325-0306 FJ221-6 緑
6-2325-0307 FJ221-7 グレーP

220×100
表:open 裏:CLOSED

④ オープンプレートUA3011-1

〈ZPL-05〉 6-2325-0401 ¥3,300

240×100
表:OPEN 裏:CLOSED

⑤ オープンプレートUA3011-2

〈ZPL-08〉 6-2325-0501 ¥3,300

240×100
表:OPEN 裏:CLOSED

格調高い営業中サイン、お客様をお迎えします。



⑥ シンビ 店頭サイン

L-10 〈PTV-22〉 ¥5,000

6-2325-0601 黒
6-2325-0602 緑
6-2325-0603 茶
6-2325-0604 赤

245×145
表:OPEN 裏:CLOSED

⑦ シンビ 店頭サイン

MS-201 〈PTV-39〉 ¥5,500

6-2325-0701 ブラック
6-2325-0702 グリーン
6-2325-0703 ブラウン
6-2325-0704 レッド

245×145
表:OPEN 裏:CLOSED

⑧ シンビ 店頭サイン

L-1W 〈PTV-23〉 ¥5,000

6-2325-0801 黒
6-2325-0802 緑
6-2325-0803 茶
6-2325-0804 赤

245×145
表:営業中 裏:準備中

☛ ご注文の際は、注文コードをご記入ください。

TKG

商品を
WEBで探す

TKG カタログ

検索

2326

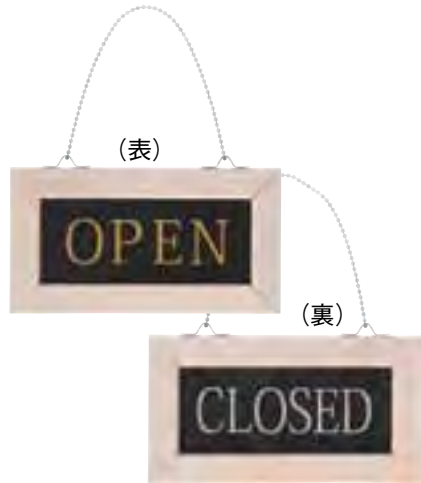

① シンビ 店頭サイン WD-21
〈PTV-99〉S 6-2326-0101 ¥3,000
220×120
表:OPEN 裏:CLOSED

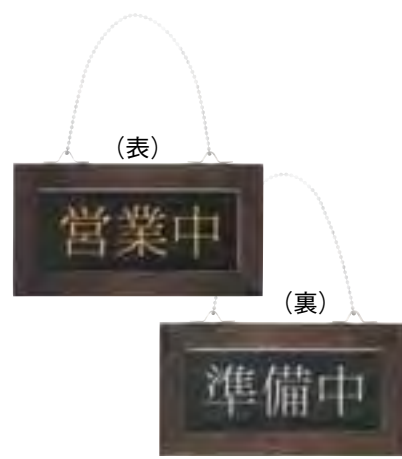

② シンビ 店頭サイン WD-22
〈PTV-A0〉S 6-2326-0201 ¥3,000
220×120
表:営業中 裏:準備中



③ シンビ 店頭サイン
WD-234(天然木)
〈PTV-B2〉S 6-2326-0301 ¥3,000
220×120×10
表:OPEN
裏:CLOSED
●天然木に雨にも強い
ウレタン塗装仕上げです。

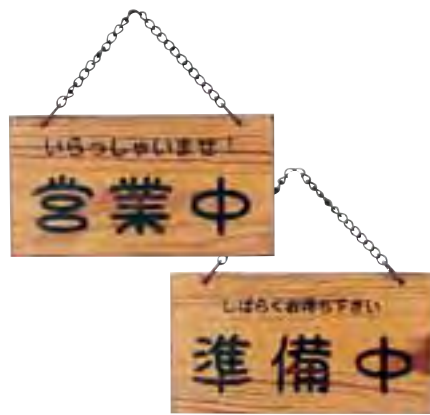

自然のぬくもりと人にやさしく“ほっとする”イメージを商品化しました。
天然木を使用し、焼印押し、雨にも強いウレタン塗装仕上げです。

④ シンビ店頭サイン
KYY-10(焼杉)
〈PTV-73〉S 6-2326-0401 ¥2,500
220×120×H12
表:営業中
裏:準備中

⑤ シンビ店頭サイン
KYY-12(楓)
〈PTV-75〉S 6-2326-0501 ¥2,500
220×120×H12
表:OPEN
裏:CLOSED

シンプルサイン 表面:ツヤありタイプ
裏面:マットタイプ



⑥ シンビ 営業中サイン
US-12
〈PTV-97〉S 6-2326-0601 ¥2,000
200×200
表:OPEN 裏:CLOSED



⑦ シンビ 営業中サイン
US-13
〈PTV-98〉S 6-2326-0701 ¥2,000
200×200
表:営業中 裏:準備中



⑧ シンビ サインプレート
US-18
〈PSI-25〉S 6-2326-0801 ¥2,000
360×260
表:営業中
裏:準備中



⑨ シンビ サインプレート
US-19
〈PSI-26〉S 6-2326-0901 ¥2,000
360×260
表:OPEN
裏:CLOSED



⑩ えいむ
三角オープンプレート
OC-33 〈PPL-A7〉S ¥3,900
6-2326-1001 レッド
6-2326-1002 ブラック
298×298
表:OPEN 裏:CLOSED



⑪ 店頭サイン PLW-1
営業中/準備中
〈PPL-55〉 6-2326-1101 ¥3,300
300×120

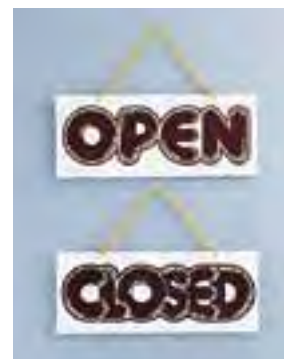

⑫ 店頭サイン PLW-2
オープン/クローズ
〈PPL-61〉 6-2326-1201 ¥3,300
300×120



⑬ 店頭サイン F1-1
ファンシープレート
〈PPL-62〉 6-2326-1301 ¥2,200
100×250

サイン

イーゼル
ボード
メニュー
スタンド

店頭サイン
パーテーション

のぼり

のれん

幕・旗・提灯

ホテル・
旅館用品

テーブル・
椅子

サイン

店舗備品

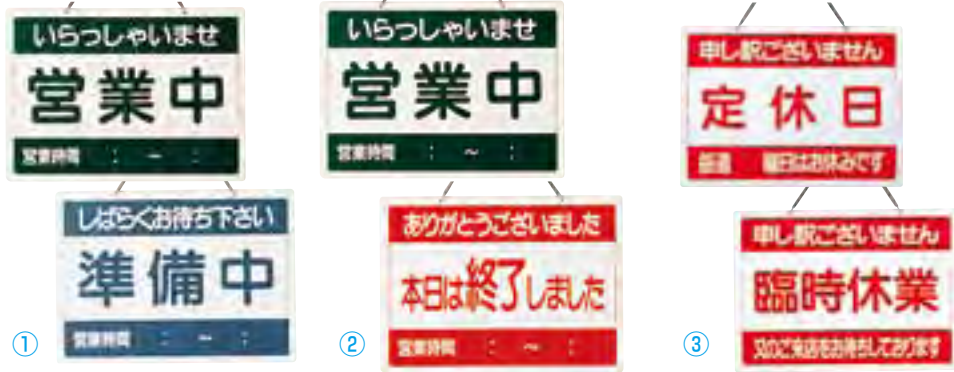

- えいむ オープンプレート**
- ① OC-1-① <PPL-B2> 目 6-2327-0101 ¥2,000
360×260 表:営業中 裏:準備中
 - ② OC-1-② <PPL-B1> 目 6-2327-0201 ¥2,000
360×260 表:営業中 裏:今日は終了しました
 - ③ OC-1-③ <PPL-C2> 目 6-2327-0301 ¥2,000
360×260 表:定休日 裏:臨時休業



- えいむ オープンプレート**
- ⑥ OC-2 <PPL-A8> 目 ¥2,000
- 6-2327-0601 イエロー
 - 6-2327-0602 ホワイト
 - 6-2327-0603 ブラック
- 360×260
表:OPEN 裏:CLOSED

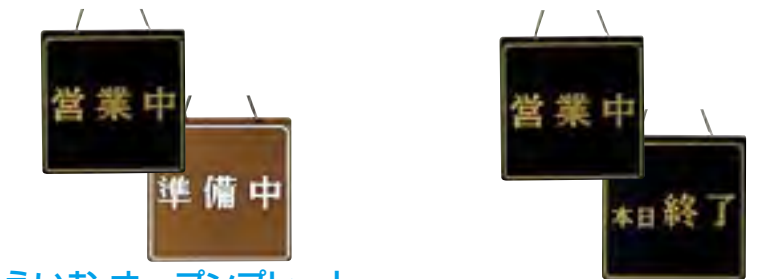

- えいむ オープンプレート**
- ⑨ OC-11 <PPL-A5> 目 ¥2,200
- 6-2327-0901 ブラック
 - 6-2327-0902 ブラウン
- 210×210
表:営業中 裏:準備中
- ⑩ OC-12 ブラック <PPL-A4> 目 6-2327-1001 ¥2,200
- 210×210
表:営業中 裏:本日終了



- えいむ オープンプレート**
- ⑦ OC-7 <PPL-A1> 目 ¥3,800
- 6-2327-0701 ブラック
 - 6-2327-0702 ホワイト
- 330×270
表:営業中 裏:定休日
- ⑧ OC-6 <PPL-A2> 目 ¥3,800
- 6-2327-0801 ブラック
 - 6-2327-0802 ホワイト
- 330×270
表:営業中 裏:閉店



- ⑪ OC-13 <PPL-A6> 目 ¥2,200
- 6-2327-1101 レッド
 - 6-2327-1102 ブラウン
- 210×210
表:本日休業 裏:明日休業
- ⑫ OC-14 <PPL-A3> 目 ¥2,200
- 6-2327-1201 ブラウン
 - 6-2327-1202 レッド
 - 6-2327-1203 ブラック
- 210×210
表:OPEN 裏:CLOSED



- ⑬ えいむ オープンプレート カフェOPEN OC-21 <PPL-C3> 目 ¥3,500
- 6-2327-1301 ブラック
 - 6-2327-1302 ブラウン
- 245×400
表:OPEN 裏:CLOSED



- ⑭ えいむ オープンプレート レストランOPEN OC-22 ブラック <PPL-C4> 目 6-2327-1401 ¥3,500
- 245×400
表:OPEN 裏:CLOSED



- ⑮ えいむ オープンプレート パブ・バーOPEN OC-23 <PPL-C5> 目 ¥3,500
- 6-2327-1501 レッド
 - 6-2327-1502 ブラック
- 245×400
表:OPEN 裏:CLOSED



- ⑯ カナディアン オープンプレート <PPL-54> 目 6-2327-1601 ¥3,800
- 310×230

ご注文の際は、注文コードをご記入ください。 **TKG**

商品 WEBで探す TKG カタログ 検索

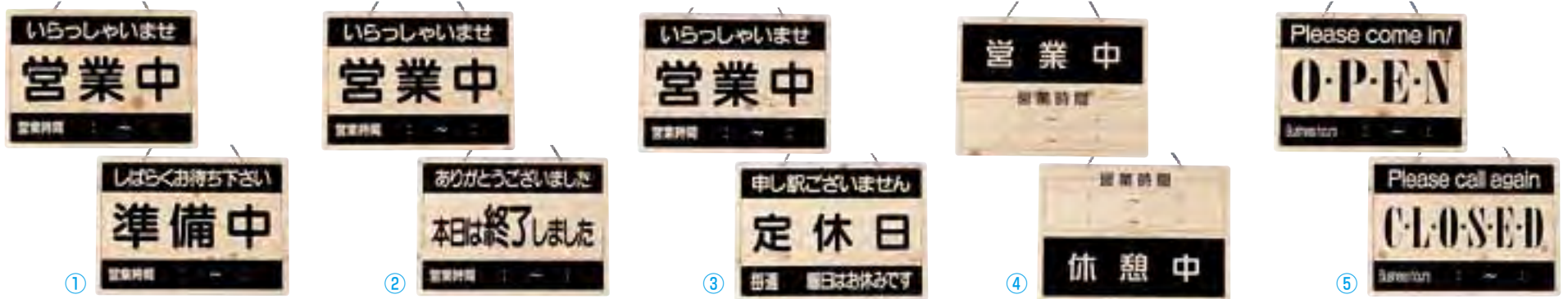

えいむ オープンプレート

① OCW-1 (PPL-D8) 6-2328-0101 ¥3,200

360×260
表:営業中 裏:準備中

② OCW-2 (PPL-D9) 6-2328-0201 ¥3,200

360×260
表:営業中 裏:本日は終了しました

③ OCW-3 (PPL-E0) 6-2328-0301 ¥3,200

360×260
表:営業中 裏:定休日

④ OCW-6 (PPL-E1) 6-2328-0401 ¥3,200

360×260
表:営業中 裏:休憩中

⑤ OCW-10 (PPL-E2) 6-2328-0501 ¥3,200

360×260
表:OPEN 裏:CLOSED



えいむ オープンプレート

⑥ OPEN OC-102

(PPL-C7) 6-2328-0601 ¥1,800
360×260

⑦ 営業時間 OC-101

(PPL-C8) 6-2328-0701 ¥1,800
360×260



⑧ えいむ 店頭プレート 貸切 OC-104

(PPL-B3) 6-2328-0801 ¥3,400
330×220
●マグネットタイプ

⑨ えいむ 店頭プレート 営業時間 OC-103

(PPL-B4) 6-2328-0901 ¥2,000
330×220



⑩ えいむ 今月の休み
マグネット式 ホワイトボード
HP-2 (PHW-02) ¥1,500

6-2328-1001 ブラック
6-2328-1002 ホワイト

85×330
※写真の数字は別売です。
※マンスリーマグネットMM-1は別売です。



⑪ えいむ マグネット式店頭サイン

HP-22 当店の休み

(PTV-61) ¥3,000

6-2328-1101 ホワイト
6-2328-1102 ブラック

420×220
※マンスリーマグネットMM-1は別売です。



⑫ えいむ マグネット式店頭サイン

HP-21 今月の休み

(PTV-71) ¥1,800

6-2328-1201 ホワイト
6-2328-1202 ブラック

350×150
※マンスリーマグネットMM-1は別売です。



⑬ えいむ

マンスリーマグネットMM-1

(PMV-01) ¥

6-2328-1301 ¥1,500

301×215



⑭ Wタイプ-1 営業中/本日休業

(PPL-56) 6-2328-1401 ¥2,400
95×270

⑮ Wタイプ-4 営業中/準備中

(PPL-57) 6-2328-1501 ¥2,400
95×270

⑯ Wタイプ-5

営業中/本日は閉店しました

(PPL-58) 6-2328-1601 ¥2,400
95×270

⑰ Wタイプ-7

営業中/本日は終了しました

(PPL-59) 6-2328-1701 ¥2,400
95×270

⑱ Wタイプ-8

只今営業中/只今準備中

(PPL-60) 6-2328-1801 ¥2,400
95×270

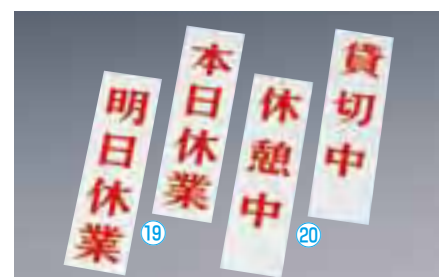

えいむ 店頭サイン 85×330

⑲ AP-3 明日休業/本日休業

(PTV-64) 6-2328-1901 ¥1,400

⑳ AP-4 休憩中/貸切中

(PTV-65) 6-2328-2001 ¥1,400

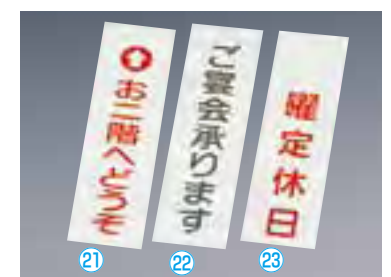

えいむ 店頭サイン 85×300

㉑ IP-1 お二階へどうぞ

(PTV-66) 6-2328-2101 ¥900

㉒ IP-2 ご宴会承ります

(PTV-67) 6-2328-2201 ¥900

㉓ IP-3 曜日休日

(PTV-68) 6-2328-2301 ¥900

サイン

イーゼル・ボード・
メニュー・スタンド

店頭サイン・
パーティーション

のぼり

のれん

幕・旗・提灯

ホテル・
旅館用品

テーブル・
椅子

サイン

店舗備品



① シンビ 営業中サイン
 粹-10 <PTV-93> 回 ¥1,980
 6-2329-0101 白木
 6-2329-0102 黒
 100×350
 表:営業中
 裏:準備中



② シンビ 営業中サイン
 粹-11 <PTV-94> 回 ¥1,980
 6-2329-0201 白木
 6-2329-0202 黒
 100×350
 表:営業中
 裏:閉店



③ シンビ 営業中サイン
 粹-12 <PTV-95> 回 ¥1,980
 6-2329-0301 白木
 6-2329-0302 黒
 100×350
 表:営業中
 裏:定休日



④ シンビ 営業中サイン
 粹-13 <PTV-96> 回 ¥1,980
 6-2329-0401 白木
 6-2329-0402 黒
 100×350
 表:商い中
 裏:仕度中



⑤ 木理-1 営業中/準備中
 <PPL-40> 回
 6-2329-0501 白木 ¥2,200
 6-2329-0502 黒 ¥2,700
 100×350

⑦ 木理-3 営業中/定休日
 <PPL-42> 回
 6-2329-0701 白木 ¥2,200
 6-2329-0702 黒 ¥2,700
 100×350

⑥ 木理-2 営業中/閉店
 <PPL-41> 回
 6-2329-0601 白木 ¥2,200
 6-2329-0602 黒 ¥2,700
 100×350
 ⑤~⑧材質:木製

⑧ 木理-4 商い中/仕度中
 <PPL-43> 回
 6-2329-0801 白木 ¥2,200
 6-2329-0802 黒 ¥2,700
 100×350



⑨ 木理-7 臨時休業/本日休業
 <PPL-C9> 回 6-2329-0901 ¥2,300
 100×350



⑩ 木理-8 休憩中/貸切中
 <PPL-D0> 回 6-2329-1001 ¥2,100
 100×300
 ⑨⑩材質:木製



⑪ 木理-9 (白木) 只今満席 (片面)
 <ZKV-41> 回 6-2329-1101 ¥2,200
 100×350

⑫ 木理-10 (白木) 営業時間 (片面)
 <ZKV-44> 回 6-2329-1201 ¥2,100
 100×350



⑬ ひのき 営業中/本日休業
 <PPL-47> 回 6-2329-1301 ¥2,300
 100×420

⑭ ネズコ 営業中/準備中
 <PPL-39> 回 6-2329-1401 ¥2,200
 100×420



⑮ ひのき 商い中/支度中
 <PPL-45> 回 6-2329-1501 ¥2,300
 100×420

⑯ ひのき 営業中/準備中
 <PPL-46> 回 6-2329-1601 ¥2,300
 100×420



⑰ ひのき POPプレート
 <PPL-71> 回 6-2329-1701 ¥3,300
 400×190
 表:営業中
 裏:本日は閉店しました



⑱ ケヤキ 商い中/支度中
 <PPL-33> 回 6-2329-1801 ¥6,100
 130×600



⑲ ケヤキ 営業中/準備中
 <PPL-34> 回 6-2329-1901 ¥6,100
 130×600



⑳ 特大ネズコ 営業中/準備中
 <PPL-49> 回 6-2329-2001 ¥8,500
 280×720

ご注文の際は、注文コードをご記入ください。 **TKG**

商品 WEBで探す TKG カタログ 検索

2330

特大サイズの木製サインは置くだけでインパクトあり!
木製サイン 特大サイズ 230×H900 厚さ30



① No.2613 営業中/仕込中
N <YSI-03> 6-2330-0101 ¥9,500



② No.3948 営業中/準備中
N <YSI-04> 6-2330-0201 ¥9,500



③ No.2615 営業中/準備中
N <YSI-05> 6-2330-0301 ¥9,500



サイン

イーゼル・ボード・メニュースタンド

店頭サイン・バーテーション

のぼり

のれん

幕・旗・提灯



④



⑤

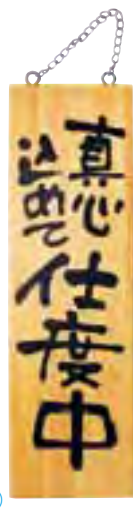

⑥



⑦



⑧



⑨

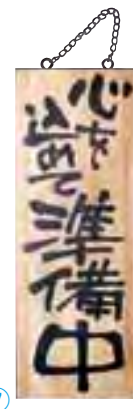

⑩



⑪



⑫



⑬



⑭

大サイズ 180×H600 厚さ20

④ No.2568 営業中/準備中
N <YSI-06> 6-2330-0401 ¥3,800

⑥ No.2570 営業中/準備中
N <YSI-08> 6-2330-0601 ¥3,800

⑤ No.2569 商い中/支度中
N <YSI-07> 6-2330-0501 ¥3,800

中サイズ 150×H400 厚さ20

⑦ No.2566 営業中/準備中
N <YSI-09> 6-2330-0701 ¥2,800

⑨ No.2565 商い中/支度中
N <YSI-11> 6-2330-0901 ¥2,800

⑧ No.2567 商い中/支度中
N <YSI-10> 6-2330-0801 ¥2,800



⑩



⑪



⑫



⑬

店頭プレート ⑩～⑬材質:塩化ビニール

⑩ EHP-1 <PTV-85> 6-2330-1001 ¥1,500
90×300 表:営業中 裏:準備中

⑫ EHP-3 <PTV-87> 6-2330-1201 ¥1,500
90×300 表:営業中 裏:定休日

⑪ EHP-2 <PTV-86> 6-2330-1101 ¥1,500
90×300 表:営業中 裏:閉店

⑬ EHP-4 <PTV-88> 6-2330-1301 ¥1,500
90×300 表:商い中 裏:仕度中



⑭



⑮



⑯

手彫りプレート 商い中/支度中

⑭ 招き猫 (大) 49367
<PPL-D7> 6-2330-1401 ¥3,900
約120×330

⑮ ふくろう (大) 49368
<PPL-D6> 6-2330-1501 ¥3,900
約120×330

⑯ ためき (大) 49369
<PPL-D5> 6-2330-1601 ¥3,900
約120×330



※裏面には支度中の文字が入ります。
※手彫り、手塗りです。

ピクトサイン (粘着テープ付) 150×150

瞬間的な情報伝達にすぐれ、屋内のイメージアップにも効果を発揮します。



① ピクトサイン No.1 お手洗 (男) <PPL-85>
6-2331-0101 ¥2,900



② ピクトサイン No.2 お手洗 (女) <PPL-86>
6-2331-0201 ¥2,900



③ ピクトサイン No.6 電話 <PPL-87>
6-2331-0301 ¥2,900



④ ピクトサイン No.8 レストラン <PPL-88>
6-2331-0401 ¥2,900



⑤ ピクトサイン No.9 喫茶 <PPL-89>
6-2331-0501 ¥2,900



⑥ ピクトサイン No.10 会計 <PPL-90>
6-2331-0601 ¥2,900



⑦ スクエアサイン WiFi <ZSI-A5> 回 ¥900
6-2331-0701 ブラック S355-116ABK
6-2331-0702 アイボリー S355-116CIV

⑧ スクエアサイン NO SMOKING <ZSI-A6> 回 ¥900
6-2331-0801 ブラック S355-117ABK
6-2331-0802 アイボリー S355-117CIV

⑦⑧127×127 材質:アイアン
●アンティークの雰囲気を出す為、色ムラ・塗装はがれなどの個体差があります。

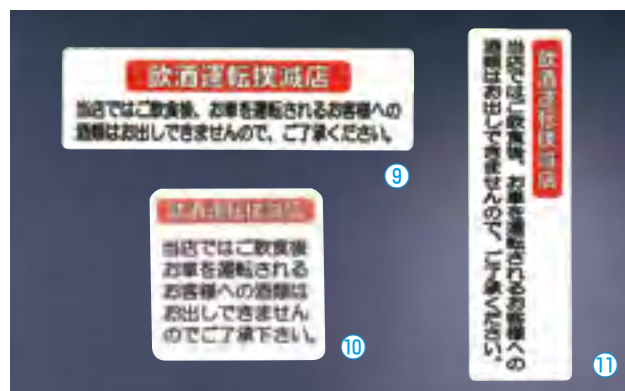

えいむ はるサインシート 飲酒運転

⑨ AS-511 <PSC-A0> 回 6-2331-0901 ¥950
220×65

⑩ AS-515 <PSC-A2> 回 6-2331-1001 ¥300
60×60

⑪ AS-513 <PSC-A1> 回 6-2331-1101 ¥950
65×220

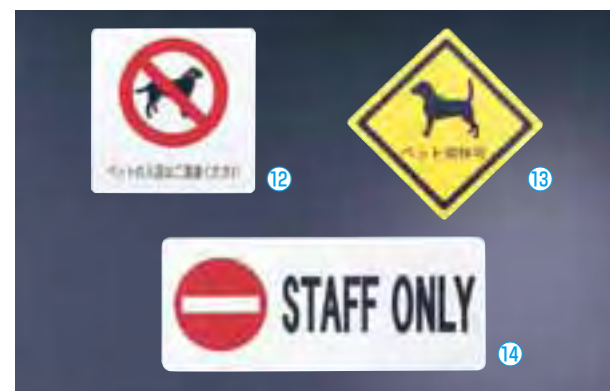

えいむ はるサインシート

⑫ AS-301 (大) <PSC-76> 回 6-2331-1201 ¥1,300
140×140

⑬ AS-321 (大) <PSC-77> 回 6-2331-1301 ¥1,300
140×140

⑭ AS-402 (中) <PSC-78> 回 6-2331-1401 ¥850
170×70



⑮ ペットプレート <YPL-01>
6-2331-1501 No.1 90×300 ¥ 940
6-2331-1502 No.2 150×200 ¥2,600
6-2331-1503 No.3 210×280 ¥3,100
材質:塩化ビニール

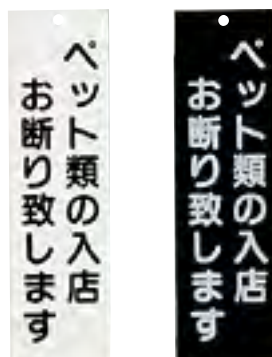

⑯ えいむ 店頭プレート ペットお断り IP-5 <PPL-B5> 回 ¥900
6-2331-1601 ホワイト
6-2331-1602 ブラック
85×300



⑰ レジ休止板 <PLG-01>
6-2331-1701 No.1 255×110×H175 ¥4,400
6-2331-1702 No.2 300×105×H195 ¥5,000
6-2331-1703 No.3 300×105×H195 ¥5,000
材質:塩化ビニール・アクリル

⑱ おわび札 <POW-01>
6-2331-1801 No.4 190× 50×H 90 ¥1,600
6-2331-1802 No.5 170×100×H150 ¥2,800
材質:アクリル

シートに触れるだけで、あのイヤ～な静電気を防ぎます。

●ホテルドア、エレベータ入口、事務所入口ドアなどに。 ●⑲～⑳粘着シール式 ※必ず金属面に貼り付けてください。



⑲ 静電気除去シート (1枚入) <ZSI-96> 回 ¥4,200

6-2331-1901 JD10-03A グレー
6-2331-1902 JD10-03B ブルー
6-2331-1903 JD10-03C ブラウン
110×105×H1

⑳ 静電気除去シート (2枚入) 入 回 ¥5,500

6-2331-2001 JD10-01A グレー
6-2331-2002 JD10-01B ブルー
6-2331-2003 JD10-01C ブラウン
75×70×H1

㉑ 静電気除去シート (2枚入) 入 回 ¥4,000

6-2331-2101 JD10-05A グレー
6-2331-2102 JD10-05B ブルー
6-2331-2103 JD10-05C ブラウン
52×52×H1

㉒ 静電気除去シート (3枚入) 入 回 ¥4,100

6-2331-2201 JD10-04A グレー
6-2331-2202 JD10-04D ダークグレー
6-2331-2203 JD10-04E ブラック
50×30×H1



ラベル接触前の放電衝撃を防ぐため、上図中A (ラベル接触時の身体とドアノブ等金属部の距離) は約20mm以上必要です。
B (ラベル中心からドアノブ上端までの距離) を約90mm以上に設定することが目安です。

●ご注文の際は、注文コードをご記入ください。 **TKG**

商品を WEBで探す TKG カタログ 検索

点字サイン (粘着テープ付) ①~⑭
街にやさしい点字サイン対応。お店にもちょっとした気配りを!



- 点字サイン 40×60
- ① TS641-1 押
〈ZTV-25〉目 6-2332-0101 ¥380
 - ② TS641-2 引
〈ZTV-26〉目 6-2332-0201 ¥380
 - ③ TS641-3 締切
〈ZTV-27〉目 6-2332-0301 ¥380
 - ④ TS641-4 禁開放
〈ZTV-28〉目 6-2332-0401 ¥380
 - ⑤ TS641-5 呼鈴
〈ZTV-29〉目 6-2332-0501 ¥380
 - ⑥ TS641-6 出口
〈ZTV-30〉目 6-2332-0601 ¥380
 - ⑦ TS641-7 入口
〈ZTV-31〉目 6-2332-0701 ¥380

- 点字サイン 100×100
- ⑧ TS514-1 御手洗男
〈ZTV-32〉目 6-2332-0801 ¥980
 - ⑨ TS514-2 御手洗女
〈ZTV-33〉目 6-2332-0901 ¥980
 - ⑩ TS514-3 御手洗男女
〈ZTV-34〉目 6-2332-1001 ¥980
 - ⑪ TS514-4 車椅子
〈ZTV-35〉目 6-2332-1101 ¥980
 - ⑫ TS514-5 禁煙
〈ZTV-36〉目 6-2332-1201 ¥980
 - ⑬ TS514-6 ペット禁止
〈ZTV-37〉目 6-2332-1301 ¥980



- 点字サイン 194×54
- ⑭ TS268-1 御手洗
〈ZTV-38〉目 6-2332-1401 ¥1,100
 - ⑮ TS268-2 事務室
〈ZTV-39〉目 6-2332-1501 ¥1,100
 - ⑯ TS268-3 事務所
〈ZTV-40〉目 6-2332-1601 ¥1,100
 - ⑰ TS268-4 化粧室
〈ZTV-41〉目 6-2332-1701 ¥1,100
 - ⑱ TS268-5 応接室
〈ZTV-42〉目 6-2332-1801 ¥1,100
 - ⑲ TS268-6 会議室
〈ZTV-43〉目 6-2332-1901 ¥1,100
 - ⑳ TS268-7 更衣室
〈ZTV-44〉目 6-2332-2001 ¥1,100
 - ㉑ TS268-8 社長室
〈ZTV-45〉目 6-2332-2101 ¥1,100
 - ㉒ TS268-9 浴室
〈ZTV-46〉目 6-2332-2201 ¥1,100
 - ㉓ TS268-10 TOILET
〈ZTV-47〉目 6-2332-2301 ¥1,100



- 点字サイン 200×200
- ⑳ TS2122-1 御手洗男
〈ZTV-48〉目 6-2332-2401 ¥2,800
 - ㉑ TS2122-2 御手洗女
〈ZTV-49〉目 6-2332-2501 ¥2,800
 - ㉒ TS2122-3 御手洗男女
〈ZTV-50〉目 6-2332-2601 ¥2,800
 - ㉓ TS2122-4 車椅子
〈ZTV-51〉目 6-2332-2701 ¥2,800



- ㉘ 多国語プレート TGP2610-1 化粧室
〈YPL-02〉目 6-2332-2801 ¥650
200×60
材質:アクリル
- ㉙ 多国語プレート TGP2610-7 関係者以外 立入禁止
〈YPL-03〉目 6-2332-2901 ¥650
200×60
材質:アクリル



- ㉚ 多国語防犯対策ステッカー 防犯カメラ作動中
〈YST-05〉目 6-2332-3001 ¥380
200×54
ラミネート加工
- ㉛ 身障者マーク
〈ZMC-01〉目
6-2332-3101 ES150-2 150×150 ¥450
6-2332-3102 ES120-2 120×120 ¥340
材質:軟質ビニール
●粘着テープ付

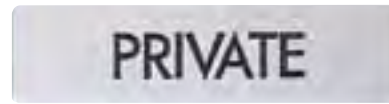

- ㉜ ステンレスサイン FS181-10 PRIVATE
〈PSI-27〉目 6-2332-3201 ¥1,900
160×40
●粘着テープ付
●ステンレス ヘアライン仕上げのサインプレート。高級感あふれるサインです。



- ㉝ ステンレスサイン FS893-29 逆三男
〈PSI-28〉目 6-2332-3301 ¥1,800
80×80
 - ㉞ ステンレスサイン FS893-30 逆三女
〈PSI-29〉目 6-2332-3401 ¥1,800
80×80
- ㉝・㉞ ●粘着テープ付
●18-8ステンレス ヘアライン仕上げ

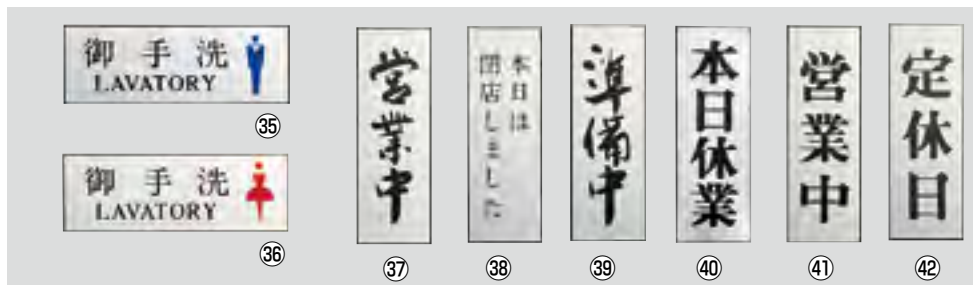

- アルプレート (片面) 粘着テープ付
- ㉟ AL2795-2 御手洗 男
〈PPL-63〉 6-2332-3501 ¥6,200
270×95
 - ㊱ AL2795-3 御手洗 女
〈PPL-64〉 6-2332-3601 ¥6,200
270×95
 - ㊲ AL2795-1 営業中
〈PPL-65〉 6-2332-3701 ¥6,200
95×270
 - ㊳ AL2795-4 本日は閉店しました
〈PPL-66〉 6-2332-3801 ¥6,200
95×270
 - ㊴ AL2795-5 準備中
〈PPL-67〉 6-2332-3901 ¥6,200
95×270
 - ㊵ AL2795-6 本日休業
〈PPL-68〉 6-2332-4001 ¥6,200
95×270



- アルプレート (片面) 粘着テープ付
- ㊶ AL2795-7 営業中
〈PPL-69〉 6-2332-4101 ¥6,200
95×270
 - ㊷ AL2795-8 定休日
〈PPL-70〉 6-2332-4201 ¥6,200
95×270
 - ㊸ AL1260-1 お手洗 (男)
〈PPL-79〉 6-2332-4301 ¥1,800
60×120
 - ㊹ AL1260-2 お手洗 (女)
〈PPL-80〉 6-2332-4401 ¥1,800
60×120
 - ㊺ AL1260-3 押す/PUSH
〈PPL-81〉 6-2332-4501 ¥1,800
60×120
 - ㊻ AL1260-4 引く/PULL
〈PPL-82〉 6-2332-4601 ¥1,800
60×120
 - ㊼ AL1260-5 締切
〈PPL-83〉 6-2332-4701 ¥1,800
60×120
 - ㊽ AL1260-6 禁開放
〈PPL-84〉 6-2332-4801 ¥1,800
60×120

サイン
イーゼル・ボード・
メニュー・スタンド・
店頭サイン・
バーテーション

のぼり

のれん

幕・旗・提灯

ホテル・
旅館用品
テーブル・
椅子
サイン
店舗備品

のぼり ※このページの®マークの材質はテロンポンジです。他はすべて綿100%です。
①~⑳は、上下の辺と竿通しの無い辺の3辺を縫製してあります。(三方三巻縫製) 
※のぼり、各種 特注承ります。



① 1-201
ラーメン®
〈YNB-I8〉
6-2333-0101
600×1,800
¥2,800



② 1-202
味噌ラーメン®
〈YNB-I9〉
6-2333-0201
600×1,800
¥2,800



③ 1-203
中華そば®
〈YNB-J0〉
6-2333-0301
600×1,800
¥2,800



④ 1-204
らーめん®
〈YNB-J1〉
6-2333-0401
600×1,800
¥2,800



⑤ 1-205
ギョーザ®
〈YNB-J2〉
6-2333-0501
600×1,800
¥2,800



⑥ 1-206
とんこつ®
〈YNB-J3〉
6-2333-0601
600×1,800
¥2,800



⑦ 1-208
らーめん®
〈YNB-J5〉
6-2333-0701
600×1,800
¥2,800



⑧ 1-210
らーめん®
〈YNB-J7〉
6-2333-0801
600×1,800
¥2,800



⑨ 1-211
ギョーザ®
〈YNB-J8〉
6-2333-0901
600×1,800
¥2,800



⑩ 1-213
餃子・ラーメン®
〈YNB-K0〉
6-2333-1001
600×1,800
¥2,800



⑪ 1-214
ラーメン®
〈YNB-K1〉
6-2333-1101
600×1,800
¥2,800



⑫ 1-215
らーめん®
〈YNB-K2〉
6-2333-1201
600×1,800
¥2,800



⑬ 1-209
ラーメン®
〈YNB-J6〉
6-2333-1301
600×1,800
¥2,800



⑭ 1-217
中華そば®
〈YNB-K4〉
6-2333-1401
600×1,800
¥2,800



⑮ 1-218
つけ麺®
〈YNB-K5〉
6-2333-1501
600×1,800
¥2,800



⑯ 2-01-036
つけ麺®
〈YSV-02〉
6-2333-1601
600×1,800
¥2,800



⑰ 1-220
冷し中華®
〈YNB-K7〉
6-2333-1701
600×1,800
¥2,800



⑱ 1-222
冷し中華®
〈YNB-K9〉
6-2333-1801
600×1,800
¥2,800



⑲ 2-01-052
冷やしラーメン®
〈YSV-03〉
6-2333-1901
600×1,800
¥2,800



⑳ 2-01-025
タンタン麺®
〈YSV-01〉
6-2333-2001
600×1,800
¥2,800



㉑ J98-207
ラーメン®
〈YJN-01〉
6-2333-2101
600×1,800
¥2,300

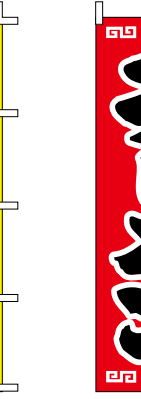

㉒ J98-208
ラーメン®
〈YJN-02〉
6-2333-2201
600×1,800
¥2,300

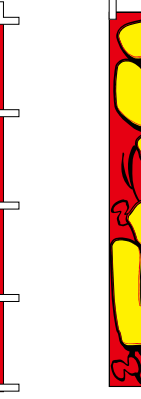

㉓ J05-0001
らーめん®
〈YJN-03〉
6-2333-2301
600×1,800
¥2,800

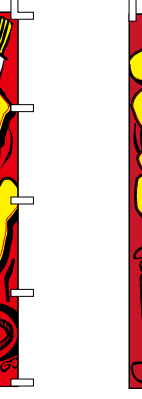

㉔ J05-0002
みそラーメン®
〈YJN-04〉
6-2333-2401
600×1,800
¥2,800



㉕ J05-0003
とんこつ
らーめん®
〈YJN-05〉
6-2333-2501
600×1,800
¥2,800



㉖ J05-0067
ラーメン®
〈YJN-59〉
6-2333-2601
450×1,500
¥2,500



㉗ J05-0006
餃子®
〈YJN-07〉
6-2333-2701
600×1,800
¥2,800



㉘ F-110
みそラーメン®
〈YLI-01〉
6-2333-2801
600×1,800
¥3,900



㉙ F-133
つけ麺®
〈YLI-03〉
6-2333-2901
600×1,800
¥3,900



㉚ TR-102
とんこつ
ラーメン®
〈YLI-02〉
6-2333-3001
600×1,800
¥3,800



㉛ K12-34
餃子・ラーメン
〈YZY-01〉
6-2333-3101
600×1,800
¥3,400



㉜ K12-35
ギョーザ®
〈YZY-02〉
6-2333-3201
600×1,800
¥3,000



㉝ UF-245
ラーメン
〈YNB-77〉
6-2333-3301
700×1,800
¥3,300



㉞ F-132
チャーハン
〈YLI-05〉
6-2333-3401
600×1,800
¥4,200



㉟ K12-32
冷し中華
〈YZY-03〉
6-2333-3501
600×1,800
¥4,000

●ご注文の際は、注文コードをご記入ください。TKG

のぼり ※このページの㊦マークの材質はテロンポンジです。他はすべて綿100%です。
 ①～⑱・㉔～㉙は、上下の辺と竿通しの無い辺の3辺を縫製してあります。(三方三巻縫製) 
 ※のぼり、各種 特注承ります。

- | | | | | | | | | |
|---|---|---|--|---|---|---|---|---|
|  |  |  |  |  |  |  |  |  |
| ① 1-401
焼肉 ㊦
<YNB-N3>
6-2334-0101
600×1,800
¥2,800 | ② 1-402
焼肉 ㊦
<YNB-N4>
6-2334-0201
600×1,800
¥2,800 | ③ 1-403
焼肉 ㊦
<YNB-N5>
6-2334-0301
600×1,800
¥2,800 | ④ 1-404
炭火焼肉 ㊦
<YNB-N6>
6-2334-0401
600×1,800
¥2,800 | ⑤ 1-405
キムチ ㊦
<YNB-N7>
6-2334-0501
600×1,800
¥2,800 | ⑥ 2-03-150
和牛 ㊦
<YSV-29>
6-2334-0601
600×1,800
¥2,800 | ⑦ 1-409
炭火焼き ㊦
<YNB-O1>
6-2334-0701
600×1,800
¥2,800 | ⑧ 1-410
ホルモン焼き ㊦
<YNB-O2>
6-2334-0801
600×1,800
¥2,800 | ⑨ 1-411
ホルモン ㊦
<YNB-O3>
6-2334-0901
600×1,800
¥2,800 |
|  |  |  |  |  |  |  |  |  |
| ⑩ 2-03-080
ジンギスカン ㊦
<YSV-30>
6-2334-1001
600×1,800
¥2,800 | ⑪ 2-03-004
石焼ビビンバ ㊦
<YSV-28>
6-2334-1101
600×1,800
¥2,800 | ⑫ 1-413
石焼ビビンバ ㊦
<YNB-O5>
6-2334-1201
600×1,800
¥2,800 | ⑬ 1-219
冷麺 ㊦
<YNB-K6>
6-2334-1301
600×1,800
¥2,800 | ⑭ 1-221
冷麺 ㊦
<YNB-K8>
6-2334-1401
600×1,800
¥2,800 | ⑮ 2-26-014
韓国料理 ㊦
<YSV-31>
6-2334-1501
600×1,800
¥2,800 | ⑯ 2-26-015
サムギョプサル ㊦
<YSV-10>
6-2334-1601
600×1,800
¥2,800 | ⑰ 2-20-021
チゲ鍋 ㊦
<YSV-33>
6-2334-1701
600×1,800
¥2,800 | ⑱ 2-20-012
もつ鍋 ㊦
<YSV-32>
6-2334-1801
600×1,800
¥2,800 |
|  |  |  |  |  |  |  |  | |
| ⑲ J05-0027
やきにく ㊦
<YJN-09>
6-2334-1901
600×1,800
¥2,800 | ⑳ J05-0008
韓国料理 ㊦
<YJN-08>
6-2334-2001
600×1,800
¥2,800 | ㉑ UF-982
本場の味 焼肉
<YNB-62>
6-2334-2101
600×1,800
¥4,200 | ㉒ F-303
焼肉
<YLI-47>
6-2334-2201
600×1,800
¥3,300 | ㉓ UF-1045
石焼ビビンバ
<YNB-11>
6-2334-2301
600×1,800
¥3,900 | ㉔ 2-26-002
中華料理 ㊦
<YSV-04>
6-2334-2401
600×1,800
¥2,800 | ㉕ 2-26-052
肉まん ㊦
<YSV-06>
6-2334-2501
600×1,800
¥2,800 | ㉖ 2-26-040
飲茶セット ㊦
<YSV-07>
6-2334-2601
600×1,800
¥2,800 | |
|  |  |  |  |  |  |  |  |  |
| ㉗ 1-706
ステーキ ㊦
<YNB-U2>
6-2334-2701
600×1,800
¥2,800 | ㉘ 1-707
ハンバーグ ㊦
<YNB-U3>
6-2334-2801
600×1,800
¥2,800 | ㉙ 1-710
カレー ㊦
<YNB-U6>
6-2334-2901
600×1,800
¥2,800 | ㉚ 1-711
カレー ㊦
<YNB-U7>
6-2334-3001
600×1,800
¥2,800 | ㉛ 1-712
スパゲッティ ㊦
<YNB-U8>
6-2334-3101
600×1,800
¥2,800 | ㉜ 1-713
パスタ ㊦
<YNB-U9>
6-2334-3201
600×1,800
¥2,800 | ㉝ 1-714
ピザ ㊦
<YNB-V0>
6-2334-3301
600×1,800
¥2,800 | ㉞ J99-236
パスタ&
スパゲッティ ㊦
<YJN-31>
6-2334-3401
600×1,800
¥2,300 | ㉟ 2-22-020
オムライス ㊦
<YSV-11>
6-2334-3501
600×1,800
¥2,800 |

サイン

イーゼルボード
メニュースタンド
店頭サイン
パーテーション

のぼり

のれん

幕・旗・提灯

のぼり ※このページの®マークの材質はテトロンポンジです。他はすべて綿100%です。
 ①～⑭は、上下の辺と竿通しの無い辺の3辺を縫製してあります。(三方三巻縫製)
 ※のぼり、各種 特注承ります。



ホテル・
旅館用品

テーブル・
椅子

サイン

店舗備品

- | | | | | | | | | |
|--|--|--|---|--|--|---|---|---|
| 
1 2-02-004
うどんそば®
〈YSV-12〉
6-2335-0101
600×1,800
¥2,800 | 
2 1-301
手打ちうどん®
〈YNB-L2〉
6-2335-0201
600×1,800
¥2,800 | 
3 1-302
手打ちそば®
〈YNB-L3〉
6-2335-0301
600×1,800
¥2,800 | 
4 1-303
うどん®
〈YNB-L4〉
6-2335-0401
600×1,800
¥2,800 | 
5 1-304
そば®
〈YNB-L5〉
6-2335-0501
600×1,800
¥2,800 | 
6 1-305
ざるうどん®
〈YNB-L6〉
6-2335-0601
600×1,800
¥2,800 | 
7 1-306
ざるそば®
〈YNB-L7〉
6-2335-0701
600×1,800
¥2,800 | 
8 1-309
手打ちうどん®
〈YNB-M0〉
6-2335-0801
600×1,800
¥2,800 | 
9 1-310
手打ちそば®
〈YNB-M1〉
6-2335-0901
600×1,800
¥2,800 |
| 
10 1-311
うどん®
〈YNB-M2〉
6-2335-1001
600×1,800
¥2,800 | 
11 1-312
そば®
〈YNB-M3〉
6-2335-1101
600×1,800
¥2,800 | 
12 1-313
そば®
〈YNB-M4〉
6-2335-1201
600×1,800
¥2,800 | 
13 1-314
ざる®
〈YNB-M5〉
6-2335-1301
600×1,800
¥2,800 | 
14 1-307
天ざる®
〈YNB-L8〉
6-2335-1401
600×1,800
¥2,800 | 
15 1-315
ぶっかけうどん®
〈YNB-M6〉
6-2335-1501
600×1,800
¥2,800 | 
16 2-02-009
ぶっかけうどん®
〈YSV-14〉
6-2335-1601
600×1,800
¥2,800 | 
17 1-316
セルフの店®
〈YNB-M7〉
6-2335-1701
600×1,800
¥2,800 | 
18 1-317
鍋焼うどん®
〈YNB-M8〉
6-2335-1801
600×1,800
¥2,800 |
| 
19 2-02-010
カレーうどん®
〈YSV-13〉
6-2335-1901
600×1,800
¥2,800 | 
20 2-02-008
冷やしうどん®
〈YSV-15〉
6-2335-2001
600×1,800
¥2,800 | 
21 2-34-010
丼物あります®
〈YSV-16〉
6-2335-2101
600×1,800
¥2,800 | 
22 J05-0010
うどん®
〈YJN-11〉
6-2335-2201
600×1,800
¥2,800 | 
23 J05-0011
そば®
〈YJN-12〉
6-2335-2301
600×1,800
¥2,800 | 
24 F-210
手打ちうどん
そば
〈YLI-07〉
6-2335-2401
600×1,800
¥3,900 | 
25 UF-961
うどん
〈YNB-18〉
6-2335-2501
600×1,800
¥3,600 | 
26 F-1252
手打ちうどん
〈YLI-48〉
6-2335-2601
700×1,800
¥3,600 | 
27 F-239
十割そば®
〈YLI-61〉
6-2335-2701
600×1,800
¥3,600 |
| 
28 K98-12
そば
〈YZY-04〉
6-2335-2801
600×1,800
¥3,600 | 
29 F-960
そば
〈YLI-44〉
6-2335-2901
600×1,800
¥3,600 | 
30 K12-15
自然食おそば
〈YZY-05〉
6-2335-3001
600×1,800
¥3,200 | 
31 F-1256
手打そば
〈YLI-49〉
6-2335-3101
700×1,800
¥3,600 | 
32 TR-202
そばうどん®
〈YLI-50〉
6-2335-3201
600×1,750
¥3,800 | 
33 F-221
冷しためき
〈YLI-06〉
6-2335-3301
600×1,800
¥3,700 | 
34 F-236
冷やし
うどんそば®
〈YLI-08〉
6-2335-3401
550×1,750
¥3,700 | 
35 F-219
新そば®
〈YLI-09〉
6-2335-3501
600×1,800
¥3,900 | 
36 F-237
カレーうどん®
〈YLI-10〉
6-2335-3601
600×1,800
¥3,900 |

●ご注文の際は、注文コードをご記入ください。TKG

商品を WEBで探す TKG カタログ 検索

のぼり ※このページの㊞マークの材質はテロンボンジです。他はすべて綿100%です。
 ①～⑥・⑧～⑱・㉔～㉖は、上下の辺と竿通しの無い辺の3辺を縫製してあります。(三方三巻縫製) ㊞
 ※のぼり、各種 特注承ります。

- | | | | | | | | | |
|---|---|---|---|--|---|---|---|---|
|  |  |  |  |  |  |  |  |  |
| ① 1-601
寿し ㊞
〈YNB-S1〉
6-2336-0101
600×1,800
¥2,800 | ② 1-602
寿司 ㊞
〈YNB-S2〉
6-2336-0201
600×1,800
¥2,800 | ③ 1-603
鮓 ㊞
〈YNB-S3〉
6-2336-0301
600×1,800
¥2,800 | ④ 1-604
にぎり寿し ㊞
〈YNB-S4〉
6-2336-0401
600×1,800
¥2,800 | ⑤ 2-08-005
回転寿司 ㊞
〈YSV-18〉
6-2336-0501
600×1,800
¥2,800 | ⑥ 1-607
回転寿司 ㊞
〈YNB-S7〉
6-2336-0601
600×1,800
¥2,800 | ⑦ J99-233
回転寿司 ㊞
〈YJN-18〉
6-2336-0701
600×1,800
¥2,300 | ⑧ 1-501
活魚料理 ㊞
〈YNB-P7〉
6-2336-0801
600×1,800
¥2,800 | ⑨ 1-502
活魚料理 ㊞
〈YNB-P8〉
6-2336-0901
600×1,800
¥2,800 |
|  |  |  |  |  |  |  |  |  |
| ⑩ 1-503
海鮮料理 ㊞
〈YNB-P9〉
6-2336-1001
600×1,800
¥2,800 | ⑪ 1-510
産地直送 ㊞
〈YNB-Q6〉
6-2336-1101
600×1,800
¥2,800 | ⑫ 1-608
肴のいい店 ㊞
〈YNB-S8〉
6-2336-1201
600×1,800
¥2,800 | ⑬ 2-34-047
海鮮丼 ㊞
〈YSV-17〉
6-2336-1301
600×1,800
¥2,800 | ⑭ 2-09-010
大漁 ㊞
〈YSV-19〉
6-2336-1401
600×1,800
¥2,800 | ⑮ 1-605
まぐろ ㊞
〈YNB-S5〉
6-2336-1501
600×1,800
¥2,800 | ⑯ 1-610
たこ ㊞
〈YNB-T0〉
6-2336-1601
600×1,800
¥2,800 | ⑰ 1-615
まぐろ ㊞
〈YNB-T5〉
6-2336-1701
600×1,800
¥2,800 | ⑱ 1-616
たい ㊞
〈YNB-T6〉
6-2336-1801
600×1,800
¥2,800 |
|  |  |  |  |  |  |  |  |  |
| ⑲ F-328
ふぐ料理
〈YLI-14〉
6-2336-1901
600×1,800
¥3,500 | ⑳ 1-820
うなぎ ㊞
〈YNB-X7〉
6-2336-2001
600×1,800
¥2,800 | ㉑ 1-821
うなぎ ㊞
〈YNB-X8〉
6-2336-2101
600×1,800
¥2,800 | ㉒ 1-822
うなぎの蒲焼 ㊞
〈YNB-X9〉
6-2336-2201
600×1,800
¥2,800 | ㉓ 1-609
うなぎ ㊞
〈YNB-S9〉
6-2336-2301
600×1,800
¥2,800 | ㉔ 1-514
仕出し会席 ㊞
〈YNB-R0〉
6-2336-2401
600×1,800
¥2,800 | ㉕ 1-515
仕出し ㊞
〈YNB-R1〉
6-2336-2501
600×1,800
¥2,800 | ㉖ F-1250
寿司
〈YLI-60〉
6-2336-2601
600×1,800
¥3,600 |  |
|  |  |  |  |  |  |  |  | |
| ㉗ UF-1037
回転寿司
〈YNB-15〉
6-2336-2701
600×1,800
¥4,100 | ㉘ TR-302
新鮮刺身 ㊞
〈YLI-15〉
6-2336-2801
600×1,750
¥3,800 | ㉙ UF-1578
漁港直送
〈YNB-AW〉
6-2336-2901
600×1,800
¥4,200 | ㉚ F-444
海鮮丼 ㊞
〈YLI-16〉
6-2336-3001
600×1,800
¥4,000 | ㉛ F-5013
かにかま ㊞
〈YLI-17〉
6-2336-3101
600×1,800
¥3,000 | ㉜ F-324
活魚料理
〈YLI-53〉
6-2336-3201
600×1,800
¥4,200 | ㉝ J98-226
うなぎ蒲焼
〈YJN-19〉
6-2336-3301
600×1,800
¥2,700 | ㉞ F-331
うなぎ
〈YLI-11〉
6-2336-3401
600×1,800
¥3,500 | |

サイン

イーゼル・ボード・
メニュー・スタンド
店頭サイン・
パーテーション

のぼり

のれん

幕・旗・提灯

のぼり ※このページの®マークの材質はテロンポンジです。他はすべて綿100%です。
 ①～⑦・⑫・⑬・⑯～⑳は、上下の辺と竿通しの無い辺の3辺を縫製してあります。(三方三巻縫製) 
 ※のぼり、各種 特注承ります。

ホテル・
旅館用品

テーブル・
椅子

サイン

店舗備品



① 1-518 かつ丼®
 〈YNB-R4〉
 6-2337-0101
 600×1,800
 ¥2,800



② 1-519 天丼®
 〈YNB-R5〉
 6-2337-0201
 600×1,800
 ¥2,800



③ 1-520 天ぷら®
 〈YNB-R6〉
 6-2337-0301
 600×1,800
 ¥2,800



④ 1-701 とんかつ®
 〈YNB-T7〉
 6-2337-0401
 600×1,800
 ¥2,800



⑤ 1-702 とんかつ®
 〈YNB-T8〉
 6-2337-0501
 600×1,800
 ¥2,800



⑥ 1-704 串かつ®
 〈YNB-U0〉
 6-2337-0601
 600×1,800
 ¥2,800



⑦ 1-705 カキフライ®
 〈YNB-U1〉
 6-2337-0701
 600×1,800
 ¥2,800



⑧ F-238 天ぷら
 〈YLI-51〉
 6-2337-0801
 600×1,800
 ¥4,000



⑨ F-228 釜めし
 〈YLI-52〉
 6-2337-0901
 600×1,800
 ¥4,000



⑩ K12-47 定食
 〈YNC-01〉
 6-2337-1001
 600×1,800
 ¥2,800



⑪ K12-48 定食
 〈YZY-06〉
 6-2337-1101
 600×1,800
 ¥3,000



⑫ 1-523 お食事処®
 〈YNB-R9〉
 6-2337-1201
 600×1,800
 ¥2,800



⑬ 1-524 お食事処®
 〈YNB-S0〉
 6-2337-1301
 600×1,800
 ¥2,800



⑭ TR-404 お食事処®
 〈YLI-12〉
 6-2337-1401
 600×1,750
 ¥3,800



⑮ F-416 呑食処
 〈YLI-13〉
 6-2337-1501
 450×1,800
 ¥4,800



⑯ 1-416 鍋料理®
 〈YNB-P0〉
 6-2337-1601
 600×1,800
 ¥2,800



⑰ 1-421 すきやき®
 〈YNB-P5〉
 6-2337-1701
 600×1,800
 ¥2,800



⑱ 1-709 しゃぶしゃぶ®
 〈YNB-U5〉
 6-2337-1801
 600×1,800
 ¥2,800



⑲ 1-817 おでん®
 〈YNB-X3〉
 6-2337-1901
 600×1,800
 ¥2,800



⑳ 1-801 焼鳥®
 〈YNB-V7〉
 6-2337-2001
 600×1,800
 ¥2,800



㉑ 1-818 地鶏焼鳥®
 〈YNB-X4〉
 6-2337-2101
 600×1,800
 ¥2,800



㉒ 1-819 地鶏®
 〈YNB-X5〉
 6-2337-2201
 600×1,800
 ¥2,800



㉓ 1-521 居酒屋®
 〈YNB-R7〉
 6-2337-2301
 600×1,800
 ¥2,800



㉔ 2-25-050 串揚げ®
 〈YSV-09〉
 6-2337-2401
 600×1,800
 ¥2,800



㉕ 2-25-080 炭火焼®
 〈YSV-08〉
 6-2337-2501
 600×1,800
 ¥2,800



㉖ 1-812 ビアガーデン®
 〈YNB-W8〉
 6-2337-2601
 600×1,800
 ¥2,800



㉗ F-398 から揚げ®
 〈YLI-46〉
 6-2337-2701
 600×1,800
 ¥3,800



㉘ J05-0020 やきとり®
 〈YJN-10〉
 6-2337-2801
 600×1,800
 ¥2,800



㉙ F-601 もつ煮®
 〈YLI-62〉
 6-2337-2901
 600×1,800
 ¥3,300



㉚ J99-240 地酒®
 〈YJN-21〉
 6-2337-3001
 600×1,800
 ¥2,300



㉛ J05-0031 生ビール (イラスト)®
 〈YJN-22〉
 6-2337-3101
 600×1,800
 ¥2,800



㉜ J98-215 生ビール®
 〈YJN-23〉
 6-2337-3201
 600×1,800
 ¥2,300



㉝ F-3001 うまい焼酎®
 〈YLI-18〉
 6-2337-3301
 600×1,800
 ¥3,300



㉞ F-337 居酒屋®
 〈YLI-19〉
 6-2337-3401
 600×1,800
 ¥3,500



㉟ TR-306 鍋料理®
 〈YLI-20〉
 6-2337-3501
 600×1,750
 ¥3,800

●ご注文の際は、注文コードをご記入ください。TKG

商品を WEBで探す TKG カタログ 検索

のぼり ※このページの㊞マークの材質はテロンボンジです。他はすべて綿100%です。
 ①～⑬・㉘は、上下の辺と竿通しの無い辺の3辺を縫製してあります。(三方三巻縫製) 
 ※のぼり、各種 特注承ります。

サイン

イーゼル・ボード・
 メニュースタンド
 店頭サイン・
 パーテーション

のぼり

のれん

幕・旗・提灯



① 1-717 お惣菜 ㊞
 〈YNB-V3〉
 6-2338-0101
 600×1,800
 ¥2,800



② 1-718 おにぎり ㊞
 〈YNB-V4〉
 6-2338-0201
 600×1,800
 ¥2,800



③ 1-719 お弁当 ㊞
 〈YNB-V5〉
 6-2338-0301
 600×1,800
 ¥2,800



④ 1-720 お弁当 ㊞
 〈YNB-V6〉
 6-2338-0401
 600×1,800
 ¥2,800



⑤ 1-802 たこ焼 ㊞
 〈YNB-V8〉
 6-2338-0501
 600×1,800
 ¥2,800



⑥ 1-803 お好み焼 ㊞
 〈YNB-V9〉
 6-2338-0601
 600×1,800
 ¥2,800



⑦ 1-804 たい焼 ㊞
 〈YNB-W0〉
 6-2338-0701
 600×1,800
 ¥2,800



⑧ 1-805 もんじゃ焼 ㊞
 〈YNB-W1〉
 6-2338-0801
 600×1,800
 ¥2,800



⑨ 1-806 お好み焼 ㊞
 〈YNB-W2〉
 6-2338-0901
 600×1,800
 ¥2,800



⑩ 1-807 たこ焼 ㊞
 〈YNB-W3〉
 6-2338-1001
 600×1,800
 ¥2,800



⑪ 1-808 焼そば ㊞
 〈YNB-W4〉
 6-2338-1101
 600×1,800
 ¥2,800



⑫ 1-809 フライドポテト ㊞
 〈YNB-W5〉
 6-2338-1201
 600×1,800
 ¥2,800



⑬ 1-810 フランクフルト ㊞
 〈YNB-W6〉
 6-2338-1301
 600×1,800
 ¥2,800



⑭ J98-203 お弁当 ㊞
 〈YJN-32〉
 6-2338-1401
 600×1,800
 ¥2,300



⑮ J98-205 おにぎり ㊞
 〈YJN-33〉
 6-2338-1501
 600×1,800
 ¥2,300



⑯ J99-232 焼そば ㊞
 〈YJN-13〉
 6-2338-1601
 600×1,800
 ¥2,300



⑰ J05-0069 たこ焼 ㊞
 〈YJN-14〉
 6-2338-1701
 450×1,500
 ¥2,500



⑱ J05-0061 お好み焼 ㊞
 〈YJN-15〉
 6-2338-1801
 450×1,500
 ¥2,500



⑲ J99-504 ㊞
 フランクフルト
 〈YJN-55〉
 6-2338-1901
 450×1,800
 ¥2,300



⑳ J99-505 ㊞
 フライドポテト
 〈YJN-56〉
 6-2338-2001
 450×1,800
 ¥2,300



㉑ J99-502 ㊞
 焼とうもろこし
 〈YJN-17〉
 6-2338-2101
 450×1,800
 ¥2,300

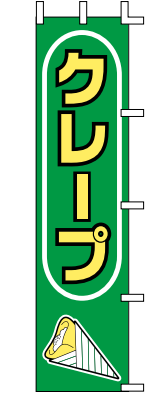

㉒ J99-503 ㊞
 クレープ
 〈YJN-54〉
 6-2338-2201
 450×1,800
 ¥2,300



㉓ K13-49 お弁当
 〈YZY-07〉
 6-2338-2301
 600×1,800
 ¥3,200



㉔ F-361 お弁当 ㊞
 〈YLI-55〉
 6-2338-2401
 600×1,800
 ¥3,700



㉕ TR-405 お弁当 ㊞
 〈YLI-22〉
 6-2338-2501
 600×1,750
 ¥3,800



㉖ F-363 お惣菜 ㊞
 〈YLI-21〉
 6-2338-2601
 600×1,800
 ¥3,700



㉗ K13-10 やきそば
 〈YZY-08〉
 6-2338-2701
 600×1,800
 ¥3,200

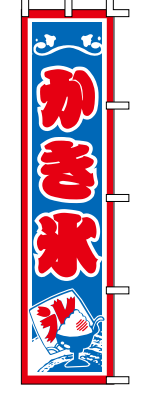

㉘ J99-507 かき氷 ㊞
 〈YJN-58〉
 6-2338-2801
 450×1,800
 ¥2,300



㉙ 1-811 かき氷 ㊞
 〈YNB-W7〉
 6-2338-2901
 600×1,800
 ¥2,800

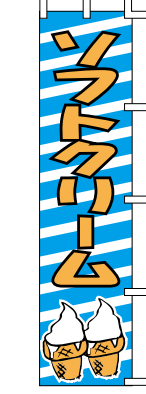

㉚ J99-506 ソフトクリーム ㊞
 〈YJN-57〉
 6-2338-3001
 450×1,800
 ¥2,300



㉛ 31 KY氷の旗 〈FKO-15〉 ㊞
 6-2338-3101 大 720×850 ¥1,400
 6-2338-3102 中 490×700 ¥ 800
 6-2338-3103 小 350×400 ¥ 440



㉜ 32 初雪 氷の旗
 〈FKO-16〉 6-2338-3201 ¥1,000
 500×595



㉝ 33 スワン 氷の旗
 〈FKO-13〉 ㊞ 6-2338-3301 ¥700
 500×600



㉞ 34 旗 1-1029 かき氷 ㊞
 〈YNB-AG〉 6-2338-3401 ¥1,600
 540×430
 ●上部パイプ・ひも付



㉟ 35 旗 1-1030 ソフトクリーム ㊞
 〈YNB-AH〉
 6-2338-3501
 540×430
 ●上部パイプ・ひも付
 ¥1,600

のぼり ※このページのPマークの材質はテトロンポンジです。他はすべて綿100%です。
 ①・②・⑤～⑦は、上下の辺と竿通しの無い辺の3辺を縫製してあります。(三方三巻縫製) 
 ※のぼり、各種 特注承ります。



① 1-708
 サンドイッチ P
 <YNB-U4>
 6-2339-0101
 600×1,800
 ¥2,800



② 1-716
 パン P
 <YNB-V2>
 6-2339-0201
 600×1,800
 ¥2,800



③ J01-247
 焼きたて
 パンの店 P
 <YJN-34>
 6-2339-0301
 600×1,800
 ¥2,300

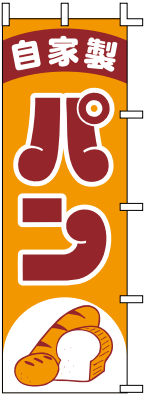

④ J99-238
 自家製パン P
 <YJN-35>
 6-2339-0401
 600×1,800
 ¥2,300



⑤ 2-23-018
 メロンパン P
 <YSV-21>
 6-2339-0501
 600×1,800
 ¥2,800



⑥ 2-23-005
 米粉パン P
 <YSV-20>
 6-2339-0601
 600×1,800
 ¥2,800



⑦ 1-815
 コーヒー P
 <YNB-X1>
 6-2339-0701
 600×1,800
 ¥2,800



⑧ 1-816
 カフェ P
 <YNB-X2>
 6-2339-0801
 600×1,800
 ¥2,800



⑨ F-351
 コーヒー
 <YLI-45>
 6-2339-0901
 450×1,800
 ¥4,200



⑩ 1-909
 宴会 P
 <YNB-Y9>
 6-2339-1001
 600×1,800
 ¥2,800



⑪ 1-910
 ご宴会 P
 <YNB-Z0>
 6-2339-1101
 600×1,800
 ¥2,800



⑫ 1-914
 忘年会 P
 <YNB-Z4>
 6-2339-1201
 600×1,800
 ¥2,800



⑬ 1-915
 新年会 P
 <YNB-Z5>
 6-2339-1301
 600×1,800
 ¥2,800



⑭ 1-916
 忘年会・新年会 P
 <YNB-Z6>
 6-2339-1401
 600×1,800
 ¥2,800



⑮ 2-05-009
 歓送迎会 P
 <YSV-22>
 6-2339-1501
 600×1,800
 ¥2,800



⑯ 1-920
 バイキング P
 <YNB-AB>
 6-2339-1601
 600×1,800
 ¥2,800



⑰ 2-26-100
 中華バイキング P
 <YSV-05>
 6-2339-1701
 600×1,800
 ¥2,800



⑱ 2-05-060
 女子会メニュー P
 <YSV-23>
 6-2339-1801
 600×1,800
 ¥2,800



⑲ 1-903
 モーニングやっほ P
 <YNB-Y3>
 6-2339-1901
 600×1,800
 ¥2,800

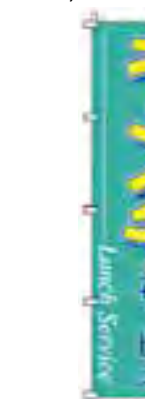

⑳ 1-901
 ランチ P
 <YNB-Y1>
 6-2339-2001
 600×1,800
 ¥2,800



㉑ 1-902
 モーニング P
 <YNB-Y2>
 6-2339-2101
 600×1,800
 ¥2,800



㉒ 1-904
 サービスランチ P
 <YNB-Y4>
 6-2339-2201
 600×1,800
 ¥2,800



㉓ 1-905
 日替わりランチ P
 <YNB-Y5>
 6-2339-2301
 600×1,800
 ¥2,800



㉔ 1-907
 昼定食 P
 <YNB-Y7>
 6-2339-2401
 600×1,800
 ¥2,800



㉕ 1-908
 定食 P
 <YNB-Y8>
 6-2339-2501
 600×1,800
 ¥2,800



㉖ 1-912
 飲み放題 P
 <YNB-Z2>
 6-2339-2601
 600×1,800
 ¥2,800



㉗ 1-913
 食べ放題 P
 <YNB-Z3>
 6-2339-2701
 600×1,800
 ¥2,800



㉘ J01-243
 忘・新年会
 承ります P
 <YJN-26>
 6-2339-2801
 600×1,800
 ¥2,300



㉙ J98-202
 日替りランチ P
 <YJN-28>
 6-2339-2901
 600×1,800
 ¥2,300

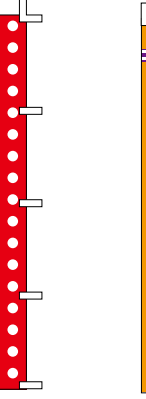

㉚ J99-237
 ランチタイム P
 <YJN-29>
 6-2339-3001
 600×1,800
 ¥2,300



㉛ J01-244
 食べ放題!!
 飲み放題!! P
 <YJN-20>
 6-2339-3101
 600×1,800
 ¥2,300



㉜ F-441
 大小宴会
 <YLI-56>
 6-2339-3201
 600×1,800
 ¥3,300



㉝ F-440
 日替りランチ
 <YLI-43>
 6-2339-3301
 600×1,800
 ¥3,900

ホテル・
 旅館用品

テーブル・
 椅子

サイン

店舗備品

●ご注文の際は、注文コードをご記入ください。TKG

のぼり ※このページの㊦マークの材質はテロンポンジです。他はすべて綿100%です。
 ①・②・⑨・⑪・⑬・⑳・㉑・㉒は、上下の辺と竿通しの無い辺の3辺を縫製してあります。(三方三巻縫製) ㊦
 ※のぼり、各種 特注承ります。



① 1-922 商い中 ㊦
 〈YNB-AD〉
 6-2340-0101
 600×1,800
 ¥2,800



② 1-923 営業中 ㊦
 〈YNB-AE〉
 6-2340-0201
 600×1,800
 ¥2,800

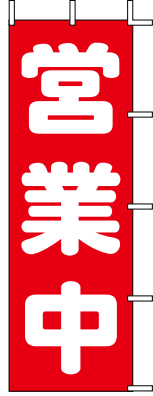

③ J98-108 営業中 ㊦
 〈YJN-24〉
 6-2340-0301
 600×1,800
 ¥2,300



④ J01-140 24時間営業 ㊦
 〈YJN-25〉
 6-2340-0401
 600×1,800
 ¥2,300



⑤ F-510 営業中 ㊦
 〈YLI-24〉
 6-2340-0501
 600×1,800
 ¥3,500



⑥ TR-501 営業中 ㊦
 〈YLI-25〉
 6-2340-0601
 600×1,750
 ¥3,800



⑦ F-503 営業中 ㊦
 〈YLI-26〉
 6-2340-0701
 600×1,800
 ¥3,300



⑧ K-0321 商売繁盛 ㊦
 〈YNB-BB〉
 6-2340-0801
 600×1,800
 ¥2,800



⑨ 2-17-015 オープン ㊦
 〈YSV-24〉
 6-2340-0901
 600×1,800
 ¥2,800



⑩ F-502 OPEN ㊦
 〈YLI-30〉
 6-2340-1001
 600×1,800
 ¥3,300



⑪ 2-11-008 ㊦ キャンペーン
 〈YSV-26〉
 6-2340-1101
 600×1,800
 ¥2,800



⑫ J01-144 ㊦ 本日サービスデー
 〈YJN-46〉
 6-2340-1201
 600×1,800
 ¥2,300



⑬ 2-11-027 セール ㊦
 〈YSV-25〉
 6-2340-1301
 600×1,800
 ¥2,800



⑭ J-12 ㊦ 本日特売日(赤)
 〈YJN-44〉
 6-2340-1401
 600×1,800
 ¥2,000



⑮ J-13 ㊦ 本日特売日(黄)
 〈YJN-45〉
 6-2340-1501
 600×1,800
 ¥2,200



⑯ F-501 ㊦ いらっしゃいませ
 〈YLI-27〉
 6-2340-1601
 600×1,800
 ¥3,300



⑰ TR-502 ㊦ いらっしゃいませ
 〈YLI-28〉
 6-2340-1701
 600×1,750
 ¥3,800



⑱ J99-602 カラオケ ㊦
 〈YNB-BD〉
 6-2340-1801
 600×1,800
 ¥2,300



⑲ J01-612 まんが喫茶 ㊦
 〈YNB-BC〉
 6-2340-1901
 600×1,800
 ¥2,300



⑳ K-0276 天然温泉 ㊦
 〈YJN-49〉
 6-2340-2001
 600×1,800
 ¥2,800



㉑ K-0277 露天風呂 ㊦
 〈YJN-50〉
 6-2340-2101
 600×1,800
 ¥2,800



㉒ A-58 飲酒運転追放 ㊦
 〈YJN-53〉
 6-2340-2201
 450×1,500
 ¥1,800



㉓ F-454 駐車場あります ㊦
 〈YLI-23〉
 6-2340-2301
 600×1,800
 ¥4,100



㉔ J01-249 全国無料配送 ㊦
 〈YJN-51〉
 6-2340-2401
 600×1,800
 ¥2,300



㉕ J99-415 産地直送 ㊦
 〈YJN-52〉
 6-2340-2501
 600×1,800
 ¥2,300



⑳ K-1 大売出し ㊦
 〈YNB-Z9〉
 6-2340-2601
 700×1,800
 ¥2,800



㉑ F-504 大売出し ㊦
 〈YLI-29〉
 6-2340-2701
 600×1,800
 ¥3,300



㉒ 1-917 出前 ㊦
 〈YNB-Z7〉
 6-2340-2801
 600×1,800
 ¥2,800



㉓ 1-918 宅配 ㊦
 〈YNB-Z8〉
 6-2340-2901
 600×1,800
 ¥2,800



㉔ 1-919 お持帰り ㊦
 〈YNB-AA〉
 6-2340-3001
 600×1,800
 ¥2,800



㉕ F-426 おみやげ ㊦
 〈YLI-31〉
 6-2340-3101
 600×1,800
 ¥3,500



㉖ J01-611 おみやげ ㊦
 〈YJN-48〉
 6-2340-3201
 600×1,800
 ¥2,300



㉗ K11-1 抽選場 ㊦
 〈YJN-47〉
 6-2340-3301
 450×1,800
 ¥3,600



㉘ 2-16-005 パート・アルバイト募集 ㊦
 〈YSV-27〉
 6-2340-3401
 600×1,800
 ¥2,800

サイン

イーゼル・ボード・
 メニースタンド・
 店頭サイン・
 パーテーション

のぼり

のれん

幕・旗・提灯

ホテル・旅館用品
テーブル・椅子
サイン
店舗備品



- ラウンドミニフラッグ** 255×550
※ハンガーは、⑩HF-872、⑪HF-876をご使用ください。
- 遮光スエード
 - 両面印刷
- ① Bakery HF-4000
〈YHL-18〉目 6-2341-0101 ¥4,050
 - ② BREAD HF-4001
〈YHL-19〉目 6-2341-0201 ¥4,050
 - ③ 焼き立てパン HF-4002 緑
〈YHL-20〉目 6-2341-0301 ¥4,050
 - ④ 焼き立てパン HF-4003 茶
〈YHL-21〉目 6-2341-0401 ¥4,050
 - ⑤ 焼き立てパン HF-4004
〈YHL-22〉目 6-2341-0501 ¥4,050



- ラウンドミドルフラッグ** 255×850
※ハンガーは、⑩HF-872、⑪HF-876をご使用ください。
- 遮光スエード
 - 両面印刷
- ⑥ Bakery HF-6000
〈YHL-25〉目 6-2341-0601 ¥4,650
 - ⑦ 焼き立てパン HF-6001 緑
〈YHL-26〉目 6-2341-0701 ¥4,650
 - ⑧ 焼き立てパン HF-6002 茶
〈YHL-27〉目 6-2341-0801 ¥4,650
 - ⑨ 焼き立てパン HF-6003
〈YHL-28〉目 6-2341-0901 ¥4,650

ラウンドミニフラッグ・ラウンドミドルフラッグ用



- ⑩ フラッグ用ハンガー 吸盤タイプ HF-872
〈YHL-23〉目 6-2341-1001 ¥1,300
全長:345
材質:ABS、PVC
- ⑪ フラッグ用ハンガー マグネットタイプ HF-876
〈YHL-24〉目 6-2341-1101 ¥1,450
全長:320
材質:ABS、PVC
※①～⑤ラウンドミニフラッグ、⑥～⑨ラウンドミドルフラッグにご使用できます。

風に強いスイング構造!



- ⑫ 折り畳み式のぼり竿用スタンド C型
〈YST-04〉 6-2341-1201 ¥7,500
540×540×H300(展開時)
540×40×H55(折り畳み時)
材質:鉄クロームメッキ
●スイング構造になっている為、風の向きと強さに逆らわずにしなやかに動き、風の抵抗をやわらげます。
●片側約10度の振幅で揺れますので、急な転倒を防ぐと共に、お客様からの視認性を高めます。
●地面に固定する事もできます。

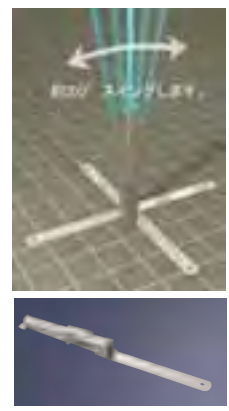

- ⑬ のぼり竿 (10本入) 目
〈YNB-C3〉 6-2341-1301 ¥20,000
1,600～3,050
※のぼり竿は、入数単位でお願いします。
- ⑭ 伸縮和風のぼり竿 3m
〈YSO-02〉 6-2341-1401 ¥1,000
1.6～3m
材質:スチールパイプ(樹脂コーティング)
●飲食店はもちろん、カフェやパン屋さんなど外見を気にされるお店にもピッタリです。

自然の竹の風合いや節を再現!



- ⑮ 注水型 のぼり竿用 スタンド M-40型
〈YNB-H1〉 6-2341-1501 ¥5,600
400×400 (満水で20kg)
ポリウレタン製



- ⑯ 注水型 ポールアンカー
〈YPC-03〉 6-2341-1601 ¥5,000
360×360×H205 タンク容量:13ℓ
材質:タンク/ポリエチレン
ベース部/ポリプロピレン
●倒れにくい独自のフレーム形状です



ボール固定部分が内蔵式で、ワンタッチで簡単に固定できます。



- ⑰ のぼり竿用 スタンド
〈YNB-C4〉
6-2341-1701 大 450×450×H420 ¥6,600
6-2341-1702 小 300×300×H420 ¥5,100



- ⑰ 注水式 ポールスタンド (12ℓ)
〈YPC-02〉 6-2341-1801 ¥6,000
500×500×H220 (展開時寸法)
330×330×H180 (収納時寸法)
材質:本体タンク/ポリエチレン
本体フレーム/ポリプロピレン
ボール支持バック/ポリプロピレン
タンク容量:12ℓ
スライドベースを2段階で引き出す事により、この原理で倒れにくくなる画期的なポールスタンドです。



- ⑱ 注水式スリムスタンド 石目調 30867
〈ZTY-01〉目 6-2341-1901 ¥3,200
360×360×H350 (展開時)
280×280×H350 (収納時)
材質:本体/ポリエチレン、ポリプロピレン
スライドベース/スチール
タンク容量:10.5ℓ
●スライドベースで安定性大幅アップ。
●のぼり竿が斜めに設置できます。
●見せたい向きにのぼりがなびきPR効果抜群です。



- ⑳ ポールスタンド プラ杭打込型 黒
〈YNB-17〉 6-2341-2001 ¥1,600
φ45×550



- ㉑ のぼり巻き上がり ストッパー (5入) 目
〈YST-01〉 6-2341-2101 ¥600
●のぼりの巻き上がりや絡みつきを防止します。
●竿のサイドからワンタッチで止められます。

使用方法

- 旗のテープ部分を指でつまみ、押え具を差し込みます。
- 押え具の上部にストッパーをセットします。

ご注文の際は、注文コードをご記入ください。 **TKG**

商品
WEBで探す

TKG カタログ

検索



①
②
③
④

① 竹のれん棒 半間用

〈YNL-L4〉 6-2342-0101 ¥500
全長:約1m

② 竹のれん棒 1間用

〈YNL-N4〉 6-2342-0201 ¥1,760
全長:約2m

③ UD-450のれん竿(黒竹)

〈YNL-F4〉 6-2342-0301 ¥1,500
全長:約2m

自然の竹の色合いや節を再現!

④ 和風のれん棒

〈YWH-01〉
6-2342-0401 半間用 φ22×1,200 ¥1,000
6-2342-0402 1間用 φ22×2,000 ¥2,000
6-2342-0403 1.5間用 φ22×3,000 ¥3,000
材質:パイプ/スチールパイプ(樹脂コーティング)
キャップ/ポリプロピレン
ジョイント/ABS、スチール
※「1.5間用」は1,500mmの2段継ぎになります。

⑤ ビニール万国旗 20カ国連続旗 K33-3

〈YJN-62〉 6-2342-0501 ¥2,960
旗サイズ:265×380
厚み:0.08mm
全長:11m
両端ヒモ:約300mm
材質:ポリエチレン



ブラジル 中国 スウェーデン カナダ アイスランド イタリア コロンビア ギリシャ トルコ ジャマイカ
チェコ スイス インド イギリス 日本 フランス ドイツ 韓国 アメリカ 国連

エクスラン万国旗 1,050×700 材質:エクスラン



⑥ ⑦ ⑧ ⑨ ⑩

⑥ 日本

〈YJN-63〉 6-2342-0601 ¥6,720

⑦ アメリカ

〈YJN-64〉 6-2342-0701 ¥14,000

⑧ イギリス

〈YJN-65〉 6-2342-0801 ¥14,000

⑨ イタリア

〈YJN-66〉 6-2342-0901 ¥7,840

⑩ オーストラリア

〈YJN-67〉 6-2342-1001 ¥14,000



⑪ ⑫ ⑬ ⑭ ⑮

⑪ スペイン(紋なし)

〈YJN-68〉 6-2342-1101 ¥7,840

⑫ 大韓民国

〈YJN-69〉 6-2342-1201 ¥14,000

⑬ 中華人民共和国

〈YJN-70〉 6-2342-1301 ¥16,800

⑭ ドイツ

〈YJN-71〉 6-2342-1401 ¥7,840

⑮ フランス

〈YJN-72〉 6-2342-1501 ¥7,840



⑱ 紅白幕 〈YLI-63〉

幅	高さ	45cm	70cm	90cm	180cm	紐
1間	180cm	6-2342-1801 ¥1,850	6-2342-1802 ¥3,100	6-2342-1803 ¥3,200	6-2342-1804 ¥8,250	6-2342-1805 ¥410
3間	540cm	6-2342-1806 ¥5,350	6-2342-1807 ¥8,300	6-2342-1808 ¥8,700	6-2342-1809 ¥17,100	6-2342-1810 ¥1,100

材質:綿100%
紐は別売です。



⑲ ビニール紅白幕 〈YKU-02〉

6-2342-1901 ロール40 400×50m ¥5,600
6-2342-1902 ロール60 600×50m ¥7,800
6-2342-1903 ロール75 750×50m ¥9,000
6-2342-1904 ロール90 900×50m ¥10,600



⑳ ビニール幕

SBM-02 赤レンガ

〈YMK-01〉 6-2342-2001 ¥20,000
600×50m



㉑ ビニール幕

SBM-03 木目

〈YMK-02〉 6-2342-2101 ¥20,000
600×50m



㉒ ビニール幕

SBM-05 松竹梅

〈YMK-03〉 6-2342-2201 ¥20,000
600×50m



㉓ ビニール幕

SBM-011 セール

〈YMK-04〉 6-2342-2301 ¥20,000
600×50m

サイン

イーゼル・ボード・メニュー・スタンド

店頭サイン・パーティーション

のぼり

のれん

幕・旗・提灯

※材質は、綿100%です。
※のれん、各種特注承ります。



① ラーメンのれん
K17-26 白地赤文字
〈YNL-R2〉 6-2343-0101 ¥9,200
1,750×600



② 中華そばのれん
K17-27 赤地白文字
〈YNL-Q3〉 6-2343-0201 ¥9,200
1,750×600



③ N-131 やきそばのれん
〈YLI-59〉 6-2343-0301 ¥10,000
1,800×600



④ UD-401 中華料理のれん
〈YNL-E7〉 6-2343-0401 ¥16,800
1,800×600



⑤ UD-494 定食のれん 紺/白
〈YNL-E8〉 6-2343-0501 ¥15,400
1,800×600

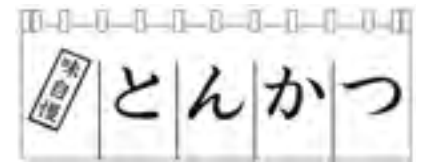

⑥ N-170 とんかつのれん
〈YLI-35〉 6-2343-0601 ¥12,200
1,750×650



⑦ 生そばのれん
〈YNL-Q5〉 ¥10,400
6-2343-0701 N-111 紺/白文字
6-2343-0702 N-112 白/黒文字
1,800×600



⑧ そばうどんのれん
〈YLI-37〉 ¥10,600
6-2343-0801 N-180 紺/白文字
6-2343-0802 N-157 白/黒文字
1,800×600

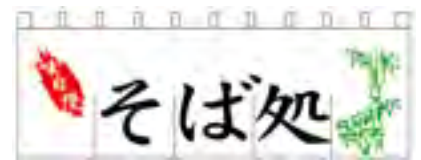

⑨ N-113 そば処のれん
〈YLI-32〉 6-2343-0901 ¥12,300
1,750×650



⑩ N-168 きそばのれん
〈YLI-36〉 6-2343-1001 ¥10,600
1,800×500



⑪ N-115 手打うどんのれん
〈YLI-57〉 6-2343-1101 ¥12,100
1,750×650



⑫ UD-447 大衆食堂のれん
白地黒文字
〈YNL-C0〉 6-2343-1201 ¥11,500
1,800×600

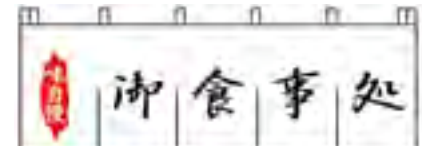

⑬ N-127 御食事処のれん
〈YLI-38〉 6-2343-1301 ¥10,100
1,750×650



⑭ UD-404 割烹のれん
〈YNL-B6〉 6-2343-1401 ¥18,500
1,800×600



⑮ N-123 寿司のれん
〈YLI-34〉 6-2343-1501 ¥10,100
1,750×650



⑯ 寿司のれん 〈YNL-Q6〉 ¥10,600
6-2343-1601 N-118 紺/白文字
6-2343-1602 N-119 白/黒文字
1,800×600



⑰ UD-431 小料理のれん 白/黒
〈YNL-B9〉 6-2343-1701 ¥11,500
1,800×600



⑱ N-125 居酒屋のれん
〈YLI-33〉 6-2343-1801 ¥10,400
1,750×650



⑲ N-130 やきとりのれん
〈YLI-39〉 6-2343-1901 ¥10,000
1,750×650

ホテル・
旅館用品

テーブル・
椅子

サイン

店舗備品

☛ ご注文の際は、注文コードをご記入ください。 **TKG**

商品
WEBで探す

TKG カタログ

検索

2344

※①～⑯の材質は、綿100%です。
※のれん、各種特注承ります。



① N-172 おでんのれん
〈YLI-40〉 6-2344-0101 ¥4,400
1,100×200



② N-173 うなぎのれん
〈YLI-41〉 6-2344-0201 ¥4,800
1,220×350



③ 17-23 お好み焼のれん
〈YLI-42〉 6-2344-0301 ¥10,000
1,750×650



④ K16-23-A 松竹梅柄
〈YJN-36〉 6-2344-0401 ¥2,600
900×210



⑤ K16-22-A すし柄
〈YJN-37〉 6-2344-0501 ¥2,600
1,050×200



⑥ K16-4-A 魚と波柄
〈YJN-38〉 6-2344-0601 ¥3,600
1,700×280



⑦ K16-6 魚文字柄
〈YJN-39〉 6-2344-0701 ¥3,400
1,700×280



⑧ K16-7-A 魚と魚文字柄
〈YJN-40〉 6-2344-0801 ¥3,600
1,700×280

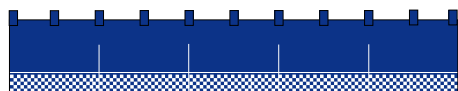

⑨ 柄のれん 004017001 市松
〈YJN-41〉 6-2344-0901 ¥4,400
1,700×280

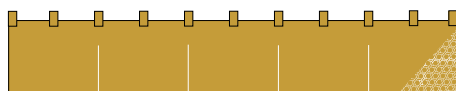

⑩ 柄のれん 004017003 茶
〈YJN-42〉 6-2344-1001 ¥4,400
1,700×280

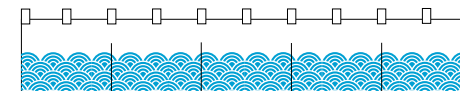

⑪ 柄のれん 004017005 波柄
〈YJN-43〉 6-2344-1101 ¥4,400
1,700×280



⑫ 半間のれん 松葉ちらし
118-03 〈TNL-Q2〉 ¥9,200
6-2344-1201 松葉
6-2344-1202 えび茶
850×750



⑬ 半間のれん 松葉ちらし
118-02 〈TNL-Q1〉 ¥6,700
6-2344-1301 松葉
6-2344-1302 えび茶
850×450



⑭ 半間のれん 松葉ちらし
118-01 〈TNL-Q0〉 ¥5,100
6-2344-1401 松葉
6-2344-1402 えび茶
850×250



⑮ カウンターのれん 松葉ちらし
118-10 〈TNL-Q4〉 ¥13,500
6-2344-1501 松葉
6-2344-1502 えび茶
1,700×450
※P.2342②の竹のれん棒1間用しかありません。

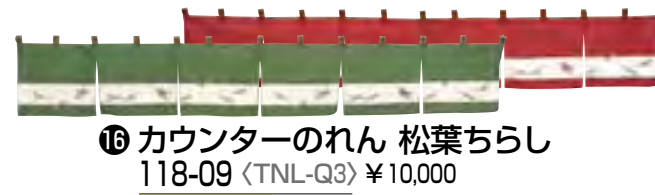

⑯ カウンターのれん 松葉ちらし
118-09 〈TNL-Q3〉 ¥10,000
6-2344-1601 松葉
6-2344-1602 えび茶
1,700×250
※P.2342②の竹のれん棒1間用しかありません。



直送納 約2週間
⑰ 染め縄のれん 〈YNL-77〉
6-2344-1701 1間用 ¥49,000
2,000×1,200
6-2344-1702 半間用 ¥32,000
1,100×1,200



⑱ 原色縄のれん 〈YNL-78〉
6-2344-1801 1間用 ¥33,000
2,000×1,200
6-2344-1802 半間用 ¥21,000
1,100×1,200

サイン

イーゼル・ボード・
メニュー・スタンド

店頭サイン・
パーテーション

のぼり

のれん

幕・旗・提灯

のれん ※このページの、のれん棒は別売です。

ホテル・
旅館用品

テーブル・
椅子

サイン

店舗備品



① 半間のれん 綿麻無地 001-01
 〈YHV-01〉 ¥3,700
 6-2345-0101 ボルドー
 6-2345-0102 生成り
 6-2345-0103 紺
 6-2345-0104 緑
 6-2345-0105 ベージュ
 6-2345-0106 焦茶
 6-2345-0107 黒
 850×250
 綿65% 麻35%

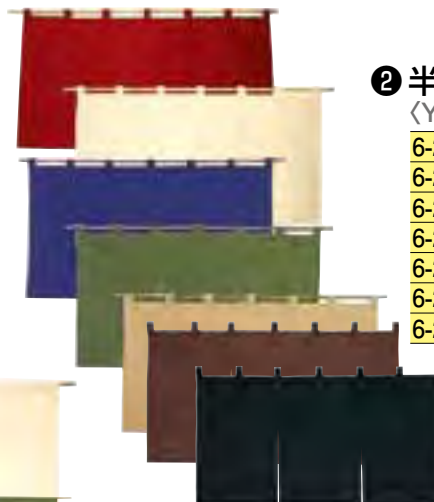

② 半間のれん 綿麻無地 001-02
 〈YHV-02〉 ¥4,800
 6-2345-0201 ボルドー
 6-2345-0202 生成り
 6-2345-0203 紺
 6-2345-0204 緑
 6-2345-0205 ベージュ
 6-2345-0206 焦茶
 6-2345-0207 黒
 850×450
 綿65% 麻35%



③ 半間のれん 綿麻無地 001-04 〈YHV-03〉 ¥7,300
 6-2345-0301 ボルドー
 6-2345-0302 生成り
 6-2345-0303 紺
 6-2345-0304 緑
 6-2345-0305 ベージュ
 6-2345-0306 焦茶
 6-2345-0307 黒
 850×900
 綿65% 麻35%



④ 半間のれん 綿麻無地 001-05 〈YHV-04〉 ¥8,800
 6-2345-0401 ボルドー
 6-2345-0402 生成り
 6-2345-0403 紺
 6-2345-0404 緑
 6-2345-0405 ベージュ
 6-2345-0406 焦茶
 6-2345-0407 黒
 850×1,200
 綿65% 麻35%



⑤ 半間のれん 綿麻無地 001-08 〈YHV-05〉 ¥9,600
 6-2345-0501 ボルドー
 6-2345-0502 生成り
 6-2345-0503 紺
 6-2345-0504 緑
 6-2345-0505 ベージュ
 6-2345-0506 焦茶
 6-2345-0507 黒
 850×1,500
 綿65% 麻35%

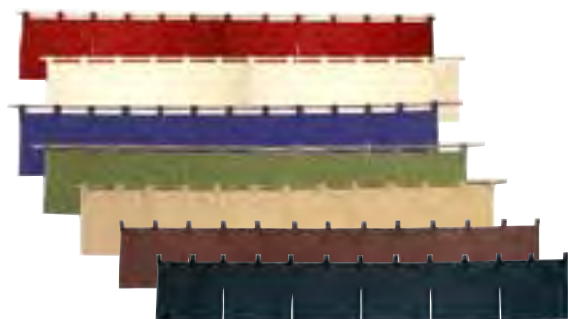

⑥ カウンターのれん 綿麻無地 001-09
 〈YHV-06〉 ¥7,300
 6-2345-0601 ボルドー
 6-2345-0602 生成り
 6-2345-0603 紺
 6-2345-0604 緑
 6-2345-0605 ベージュ
 6-2345-0606 焦茶
 6-2345-0607 黒
 1,700×250
 綿65% 麻35%



⑦ カウンターのれん 綿麻無地 001-10
 〈YHV-07〉 ¥9,600
 6-2345-0701 ボルドー
 6-2345-0702 生成り
 6-2345-0703 紺
 6-2345-0704 緑
 6-2345-0705 ベージュ
 6-2345-0706 焦茶
 6-2345-0707 黒
 1,700×450
 綿65% 麻35%
 ※P.2342②の竹のれん棒
 1間用しかありません。

⑧ 半間のれん 文 (ふみ)
 107-05 〈YNL-J8〉 ¥12,000
 6-2345-0801 茶
 6-2345-0802 紺
 850×1,200



⑨ 半間のれん 文 (ふみ)
 107-04 〈YNL-J9〉 ¥10,000
 6-2345-0901 茶
 6-2345-0902 紺
 850×900



⑩ 半間のれん 文 (ふみ)
 107-02 〈YNL-K0〉 ¥5,800
 6-2345-1001 茶
 6-2345-1002 紺
 850×450



⑪ 半間のれん 文 (ふみ)
 107-01 〈YNL-K1〉 ¥4,200
 6-2345-1101 茶
 6-2345-1102 紺
 850×250



⑫ カウンターのれん 文 (ふみ)
 107-10 〈YNL-K2〉 ¥12,000
 6-2345-1201 茶
 6-2345-1202 紺
 1,700×450
 ※P.2342②の竹のれん棒1間用しかありません。

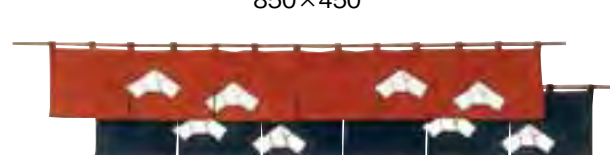

⑬ カウンターのれん 文 (ふみ)
 107-09 〈YNL-K3〉 ¥8,500
 6-2345-1301 茶
 6-2345-1302 紺
 1,700×250
 ※P.2342②の竹のれん棒1間用しかありません。

●ご注文の際は、注文コードをご記入ください。TKG

商品
WEBで探す

TKG カタログ

検索

2346

のれん

※①～⑯特長

- 綿・麻ともに素材はすべて天然素材です。
- 染めは藍染め、草木染めです。天然素材を主体としていますので化学染料と違う風合いがあります。

(注) 染めの色落ちが有ります。特に藍染めが色落ちしますので洗濯は他の物と同時にできません。素材も天然の物ですから手洗いをお願い致します。



① ②

① 麻のれん
もすグリーン3C MG-21
〈YNL-M2〉 6-2346-0101 ¥11,000
850×1,500

② 麻のれん
からし色丸柄 MG-25A
〈YNL-M3〉 6-2346-0201 ¥10,000
700×1,500



③ ④

③ 麻のれん
茶花柄 (3枚) MG-26
〈YNL-M5〉 6-2346-0301 ¥12,000
1,000×1,500

④ 麻のれん
草木染 MG-35
〈YNL-M9〉 6-2346-0401 ¥10,000
850×1,550

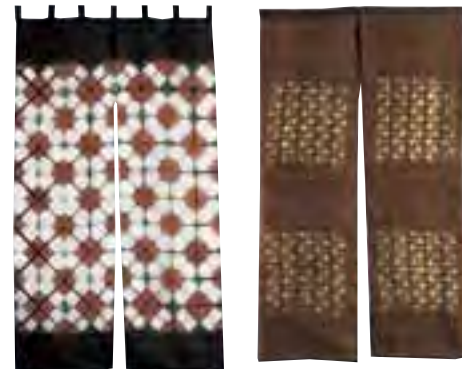

⑤ ⑥

⑤ 麻のれん
草木染 MG-37
〈YNL-N0〉 6-2346-0501 ¥10,000
850×1,600

⑥ 麻のれん 茶ツタ柄
RA-5 (2)
〈YNL-M6〉 6-2346-0601 ¥10,000
850×1,500

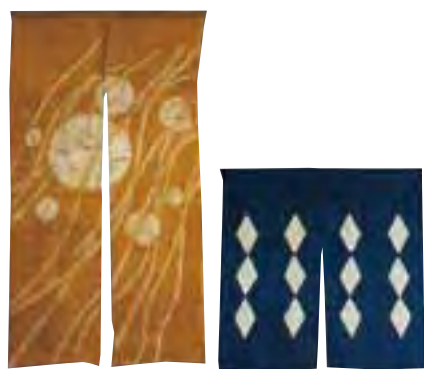

⑦ ⑧

⑦ 麻のれん 草木染
ASN-122
〈YNL-M8〉 6-2346-0701 ¥10,000
850×1,550

⑧ 麻のれん 藍染
MG-40
〈YNL-M7〉 6-2346-0801 ¥10,000
900×900

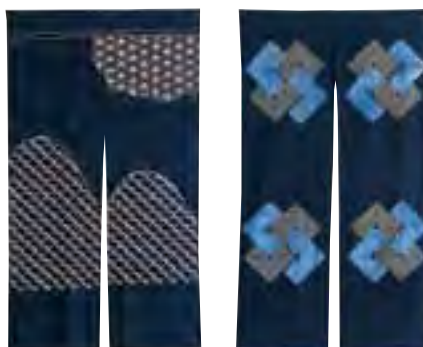

⑨ ⑩

⑨ 刺子のれん 藍染
山 AZJ-02
〈YNL-L7〉 6-2346-0901 ¥6,500
850×1,500

⑩ 刺子のれん 藍染
ひし形 AZJ-12
〈YNL-L6〉 6-2346-1001 ¥6,500
850×1,500



⑪ ⑫

⑪ 藍染のれん 藤
EL-05
〈YNL-L9〉 6-2346-1101 ¥6,500
850×1,500

⑫ 抜きのれん 藍染
紺抜き (桃花布) MC-10
〈YNL-L8〉 6-2346-1201 ¥10,000
850×1,500



黒 灰桜 うこん はなだ 裏葉 ●ボタン付

⑬ 継ぎ足し 麻 無地 のれん 〈YNL-P9〉 ¥10,000
6-2346-1301 黒
6-2346-1302 灰桜
6-2346-1303 うこん
6-2346-1304 はなだ 300×1,500
6-2346-1305 裏葉 麻100%

●横につなぐ事ができます。二連・三連と必要に合わせて対応して頂けます。

一輪挿し タペストリー

季節の花や植物を入れて飾れます。
お部屋に四季を感じる演出を。



⑭ ⑮ ⑯

⑭ 一輪挿し タペストリー
「藍染 横ボカシ」
清水焼 陶器付
〈YTP-09〉 6-2346-1401 ¥13,200
200×1,000
麻100%

⑮ 一輪挿し タペストリー
「あかね 満月」
清水焼 陶器付
〈YTP-10〉 6-2346-1501 ¥13,200
200×1,000
麻100%

⑯ 一輪挿し タペストリー
「柿渋 道」
清水焼 陶器付
〈YTP-11〉 6-2346-1601 ¥13,200
200×1,000
麻100%

サイン

イーゼル・ボード・
メニュースタンド・
店頭サイン・
パーテーション

のぼり

のれん

幕・旗・提灯

のれん



半間のれん 粹無地 大

- ① あかね
〈YNL-A8〉 6-2347-0101 ¥7,000
900×1,500
- ② グリーン
〈YNL-90〉 6-2347-0201 ¥7,000
900×1,500
- ③ ぶどう
〈YNL-91〉 6-2347-0301 ¥7,000
900×1,500
①～③京友禅

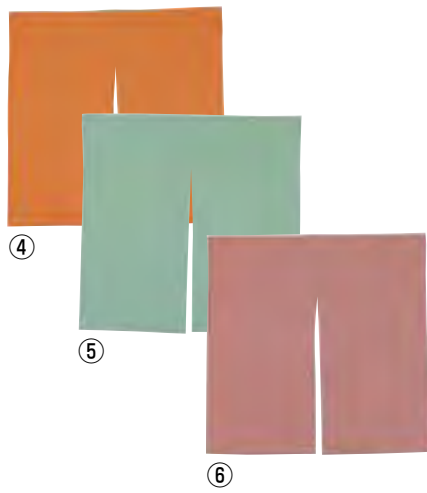

半間のれん 粹無地 中

- ④ あかね
〈YNL-A9〉 6-2347-0401 ¥5,200
900×900
- ⑤ グリーン
〈YNL-90〉 6-2347-0501 ¥5,200
900×900
- ⑥ ぶどう
〈YNL-92〉 6-2347-0601 ¥5,200
900×900
④～⑥京友禅

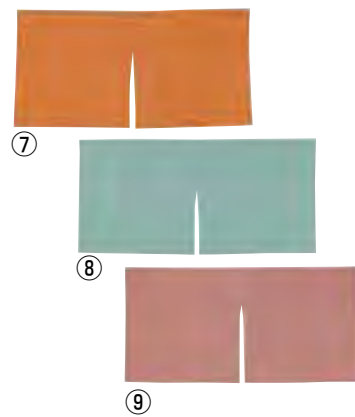

半間のれん 粹無地 小

- ⑦ あかね
〈YNL-B0〉 6-2347-0701 ¥4,000
900×450
- ⑧ グリーン
〈YNL-90〉 6-2347-0801 ¥4,000
900×450
- ⑨ ぶどう
〈YNL-93〉 6-2347-0901 ¥4,000
900×450
⑦～⑨京友禅

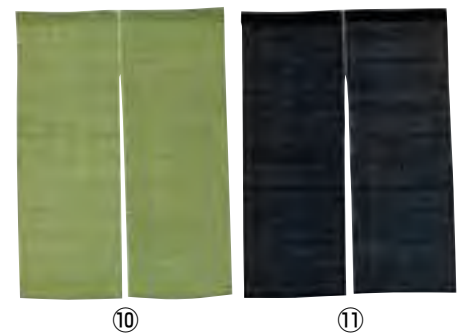

⑩ 本麻のれん 万葉 無地うぐいす

〈YNL-94〉 6-2347-1001 ¥20,000
900×1,200
●麻100%

⑪ 本麻のれん 万葉 無地 茄子紺

〈YNL-95〉 6-2347-1101 ¥20,000
900×1,200
●麻100%

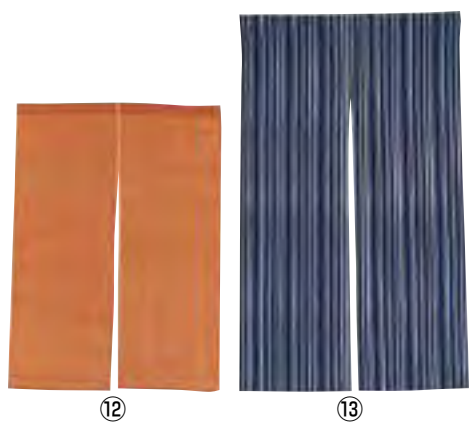

⑫ 本麻のれん 万葉 無地 かばいろう

〈YNL-96〉 6-2347-1201 ¥20,000
900×1,200
●麻100%

⑬ 半間のれん 藍染 京縞

〈YNL-A3〉 6-2347-1301 ¥13,000
900×1,500
●京友禅

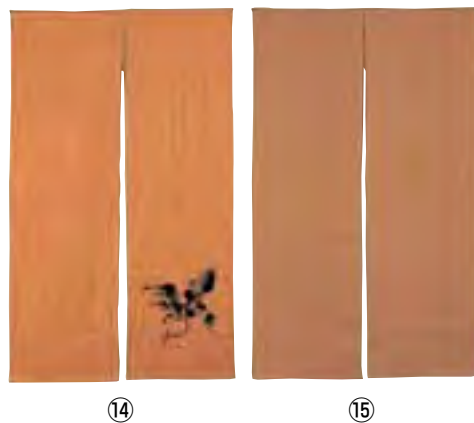

⑭ NKH-0035 半間のれん 柿渋染 かぶら

〈YNL-J2〉 6-2347-1401 ¥25,000
900×1,500

⑮ NKM-0015 半間のれん 柿渋染 無地

〈YNL-J3〉 6-2347-1501 ¥21,000
900×1,500
⑭、⑮京友禅



⑯ NOD8049 半間のれん おぼろ染 観世水

〈YNL-J1〉 6-2347-1601 ¥10,000
900×900

⑰ NOD-8025 半間のれん おぼろ染 波兎

〈YNL-J4〉 6-2347-1701 ¥13,000
900×1,500
⑯、⑰京友禅



⑱ NID-3045 半間のれん 藍染 そばちよこ

〈YNL-J6〉 6-2347-1801 ¥14,000
900×1,500
●京友禅

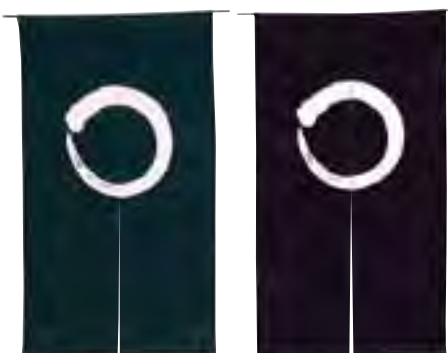

⑲ 半間のれん 円相 135-08

〈YHV-15〉 ¥15,500
6-2347-1901 鉄紺
6-2347-1902 墨

850×1,500
綿75% 麻5% レーヨン20%
※写真ののれん棒は別売です。



⑳ 半間のれん ようこそ 紺 307-08

〈YNL-N1〉 6-2347-2001 ¥13,500
850×1,500
●綿100%



㉑ 半間のれん ようこそ 白 307-08

〈TNL-P9〉 6-2347-2101 ¥13,500
850×1,500
●綿100%



㉒ 半間のれん だるま えんじ 504-07

〈YNL-N3〉 6-2347-2201 ¥8,500
850×1,400
●綿100%

ご注文の際は、注文コードをご記入ください。TKG

商品
WEBで探す

TKG カタログ

検索

2348

浴場のれん ※①～⑥⑬⑭の、のれん棒は別売です。

日本人は大の風呂好き。



① ②

① 半間のれん ゆ 301-02 <YHV-08> ¥5,100

6-2348-0101 赤
6-2348-0102 紺

850×450 綿100%

② 半間のれん ゆ 301-02F (防災加工済) <YHV-16> ¥8,700

6-2348-0201 赤
6-2348-0202 紺

850×450 綿100%



③ ④

③ 半間のれん ゆ 301-04 <YHV-09> ¥6,700

6-2348-0301 赤
6-2348-0302 白
6-2348-0303 紺

850×900 綿100%

④ 半間のれん ゆ 301-04F (防災加工済) <YHV-17> ¥11,500

6-2348-0401 赤
6-2348-0402 白
6-2348-0403 紺

850×900 綿100%



⑤ ⑥

⑤ 半間のれん ゆ 301-07 <YHV-10> ¥10,000

6-2348-0501 赤
6-2348-0502 白
6-2348-0503 紺

850×1,400 綿100%

⑥ 半間のれん ゆ 301-07F (防災加工済) <YHV-18> ¥17,000

6-2348-0601 赤
6-2348-0602 白
6-2348-0603 紺

850×1,400 綿100%



⑦ ⑧

⑦ 巾広のれん ゆ 301-27

<YHV-11> ¥17,000

6-2348-0701 紺(男)
6-2348-0702 赤(女)

1,200×1,400
綿100%

⑧ 巾広のれん ゆ 301-27F (防災加工済)

<YHV-19> ¥24,000

6-2348-0801 紺(男)
6-2348-0802 赤(女)

1,200×1,400
綿100%



⑨ ⑩

⑨ 1間のれん ゆ 301-37 <YHV-12> ¥20,000

6-2348-0901 紺(男)
6-2348-0902 赤(女)

1,700×1,400
綿100%

⑩ 1間のれん ゆ 301-37F (防災加工済)

<YHV-20> ¥29,000

6-2348-1001 紺(男)
6-2348-1002 赤(女)

1,700×1,400
綿100%



⑪ 男湯 のれん

<ZNL-01> 6-2348-1101 ¥16,500

850×900
綿100%



⑫ 女湯 のれん

<ZNL-02> 6-2348-1201 ¥16,500

850×900
綿100%



⑬ 半間のれん 温泉 503-02 紺

<YHV-13> 6-2348-1301 ¥5,100

850×450
綿100%



⑭ 半間のれん 温泉 紺 (男女) 503-07

<YHV-14> 6-2348-1401 ¥8,500

850×1,400
綿100%

サイン

イーゼル・ボード・
メニュースタンド

店頭サイン・
バーテーション

のぼり

のれん

幕・旗・提灯

※提灯、各種特注承ります。

ビニール提灯 印刷15号 長型 <YTY-05> φ400×H700



① ラーメン
6-2349-0101
¥15,000



② やきとり
6-2349-0201
¥15,000



③ 中華そば
6-2349-0301
¥15,000



④ おでん
6-2349-0401
¥15,000



⑤ 居酒屋
6-2349-0501
¥15,000



⑥ 中華料理
6-2349-0601
¥15,000



⑦ お食事処
6-2349-0701
¥15,000



⑧ たこ焼
6-2349-0801
¥15,000



⑨ お好み焼
6-2349-0901
¥15,000



⑩ 焼肉
6-2349-1001
¥15,000

ビニール提灯 印刷12号 長型 <YTY-04> φ320×H600



⑪ ラーメン
6-2349-1101
¥7,700



⑫ やきとり
6-2349-1201
¥7,700

ビニール提灯 印刷12号 長型 <YTY-04> φ320×H600



⑬ おでん
6-2349-1301
¥7,700



⑭ 居酒屋
6-2349-1401
¥7,700



⑮ お好み焼
6-2349-1501
¥7,700



⑯ やきそば
6-2349-1601
¥7,700



⑰ たこ焼
6-2349-1701
¥7,700



⑱ お食事処
6-2349-1801
¥7,700



⑲ 酒処
6-2349-1901
¥7,700

ビニール提灯 印刷9号 長型 φ240×H520



⑳

⑳ No. 9076 ラーメン
N <YTY-27> 目
6-2349-2001 ¥2,800



㉑

㉑ No. 9078 中華そば
N <YTY-28> 目
6-2349-2101 ¥2,800



㉒

㉒ No. 9077 ギョーザ
N <YTY-29> 目
6-2349-2201 ¥2,800



㉓

㉓ No. 9090 焼肉
N <YTY-30> 目
6-2349-2301 ¥2,800



㉔

㉔ No. 9079 焼鳥
N <YTY-31> 目
6-2349-2401 ¥2,800



㉕

㉕ No. 9084 おでん
N <YTY-32> 目
6-2349-2501 ¥2,800



㉖

㉖ No. 9080 居酒屋
N <YTY-33> 目
6-2349-2601 ¥2,800



㉗

㉗ No. 9086 お好み焼
N <YTY-34> 目
6-2349-2701 ¥2,800



㉘

㉘ No. 9085 たこ焼
N <YTY-35> 目
6-2349-2801 ¥2,800



㉙

㉙ No. 9087 焼そば
N <YTY-36> 目
6-2349-2901 ¥2,800

ご注文の際は、注文コードをご記入ください。TKG

商品
WEBで探す

TKG カタログ

検索

2350

ビニール提灯 印刷9号 長型 (YTY-03) φ240×H520



① 酒
6-2350-0101
¥3,500



② やきとり
6-2350-0201
¥3,500



③ おでん
6-2350-0301
¥3,500



④ ラーメン
6-2350-0401
¥3,500



⑤ お好み焼
6-2350-0501
¥3,500



⑥ やきそば
6-2350-0601
¥3,500



⑦ たこ焼
6-2350-0701
¥3,500



⑧ 焼きいも
6-2350-0801
¥3,500



⑨ 大判焼
6-2350-0901
¥3,500



⑩ 食事処
6-2350-1001
¥3,500



⑪ 居酒屋
6-2350-1101
¥3,500



⑫ もつ焼
6-2350-1201
¥3,500



⑬ 串焼
6-2350-1301
¥3,500



⑭ もつ鍋
6-2350-1401
¥3,500



⑮ 煮こみ
6-2350-1501
¥3,500



⑯ 焼肉
6-2350-1601
¥3,500



⑰ 餃子
6-2350-1701
¥3,500



⑱ うなぎ蒲焼
6-2350-1801
¥3,500



⑲ 定食
6-2350-1901
¥3,500



⑳ 営業中
6-2350-2001
¥3,500



㉑ 飲み処
6-2350-2101
¥3,500



㉒ 鉄板焼
6-2350-2201
¥3,500



㉓ 大小宴会
6-2350-2301
¥3,500



㉔ 地酒
6-2350-2401
¥3,500



㉕ もんじゃ
6-2350-2501
¥3,500



㉖ たい焼
6-2350-2601
¥3,500



㉗ 炭火焼
6-2350-2701
¥3,500



㉘ 串揚げ
6-2350-2801
¥3,500



㉙ そば
6-2350-2901
¥3,500



㉚ うどん
6-2350-3001
¥3,500



㉛ 鍋もの
6-2350-3101
¥3,500



㉜ 寿司
6-2350-3201
¥3,500



㉝ 天ぷら
6-2350-3301
¥3,500

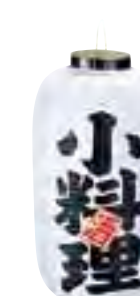

㉞ 小料理
6-2350-3401
¥3,500



㉟ 氷
6-2350-3501
¥3,500



㊱ 生ビール
6-2350-3601
¥3,500



㊲ お弁当 (黄染め)
6-2350-3701
¥3,500



㊳ ラーメン (黄染め)
6-2350-3801
¥3,500

サイン

イーゼルボード・
メニュースタンド・
店頭サイン・
パーテーション

のぼり

のれん

幕・旗・提灯

ホテル・
旅館用品

テーブル・
椅子

サイン

店舗備品

ビニール提灯 印刷15号 丸型〈YTY-06〉φ400×H470 ¥10,500



- ① 酒
6-2351-0101
- ② めし
6-2351-0201
- ③ 寿し
6-2351-0301
- ④ ふぐ
6-2351-0401

ビニール提灯 印刷9号 丸型〈YTY-23〉φ240×H290 ¥3,100



- ⑤ おでん
6-2351-0501
- ⑥ やきとり
6-2351-0601
- ⑦ ラーメン
6-2351-0701
- ⑧ うなぎ 〈YTY-26〉
6-2351-0801

ビニール提灯 9号 丸型セット〈YTY-07〉φ240×H290

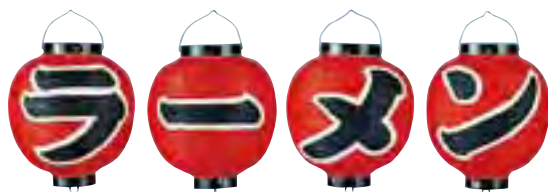

⑨ ラーメン 4ケセット
6-2351-0901 ¥14,000



⑩ うなぎ蒲焼 4ケセット
6-2351-1001 ¥14,000



⑪ やきとり 4ケセット
6-2351-1101 ¥14,000



⑫ たこ焼き 4ケセット
6-2351-1201 ¥14,000



⑬ 居酒屋 3ケセット
6-2351-1301 ¥11,000



⑭ 食事処 3ケセット
6-2351-1401 ¥11,000

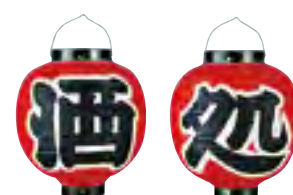

⑮ 酒処 2ケセット
6-2351-1501 ¥7,200



⑬ ビニール提灯 長型〈YTY-01〉

	赤ベタ	白ベタ	サイズ(mm)	
12号	6-2351-1601	6-2351-1602	φ320×H 600	¥ 4,900
15号	6-2351-1603	6-2351-1604	φ400×H 700	¥ 12,000
17号	6-2351-1605	6-2351-1606	φ460×H 760	¥ 16,000
18号	6-2351-1607	6-2351-1608	φ490×H 890	¥ 25,000
20号	6-2351-1609	6-2351-1610	φ600×H1,150	¥118,000
25号	6-2351-1611	6-2351-1612	φ750×H1,400	¥162,000
30号	6-2351-1613	6-2351-1614	φ900×H1,550	¥248,000

※20、25、30号:竹骨組仕上 約1ヶ月

⑭ ビニール提灯 長型 9号

〈YTY-01〉 ¥2,200

6-2351-1701	赤ベタ
6-2351-1702	白ベタ
6-2351-1703	赤/白
6-2351-1704	青/白
6-2351-1705	緑/白
6-2351-1706	ピンク/白
6-2351-1707	黄/白

φ240×H520

⑮ ビニール提灯 丸型〈YTY-02〉

	赤ベタ	白ベタ	サイズ(mm)	
6号	6-2351-1801	6-2351-1802	φ170×H190	¥1,900
13号	6-2351-1803	6-2351-1804	φ340×H400	¥4,200
15号	6-2351-1805	6-2351-1806	φ400×H470	¥7,200

※15号のみ上下枠が黒色になります。

⑯ ビニール提灯 丸型 9号〈YTY-02〉 ¥1,900

6-2351-1901	赤ベタ	6-2351-1905	緑/白
6-2351-1902	白ベタ	6-2351-1906	ピンク/白
6-2351-1903	赤/白	6-2351-1907	黄/白
6-2351-1904	青/白		

φ240×H290



夜の街にくっきり浮かぶ
居酒屋の文字

⑰ 紅染めビニール提灯〈YTY-19〉

	たこ焼	居酒屋	焼とり	お好み焼	サイズ(mm)	
9号長	6-2351-2001			6-2351-2002	φ240×H530	¥4,100
12号長	6-2351-2003	6-2351-2004	6-2351-2005	6-2351-2006	φ320×H640	¥7,200



⑱ ビニール提灯印刷こけし型

〈YTY-11〉 ¥11,000 φ240×H700

6-2351-2101	居酒屋
6-2351-2102	やき鳥

ご注文の際は、注文コードをご記入ください。 **TKG**

商品
WEBで探す

TKG カタログ

検索

2352



① **ビニール提灯 大看板**
 〈YTY-09〉 ¥32,000
 6-2352-0101 赤ベタ
 6-2352-0102 白ベタ
 φ500×H1,100

② **提灯スタンド1号**
 〈ZST-26〉 6-2352-0201 ¥120,000
 645×650×H1,750
 提灯(大看板) φ500×H1,100
 パイプ スチール50角
 車輪
 φ50×2 自在ストッパー付
 φ50×2 固定
 ●電球・コード付き
 ※提灯は別売です。
 ※提灯名入れ承ります。



③ **提灯用ビニールカバー**
 〈YTY-22〉
 6-2352-0301 13号長用 5013 ¥3,200
 6-2352-0302 15号長用 5015 ¥3,800



④ **提灯コード1灯用**
 (金網ガード付・電球別売)
 3m
 〈YTY-20〉 6-2352-0401 ¥4,200
 電源:単相100V
 1灯用



⑤ **提灯コード**
 (金網ガード無・電球別売)
 〈YTY-21〉 5m
 6-2352-0501 3灯用 ¥12,000
 6-2352-0502 4灯用 ¥14,500
 電源:単相100V
 ※P.2351⑨~⑮のセット提灯専用となります。

⑥ **金網ガード**
 (3・4灯用専用)
 〈YKN-01〉 6-2352-0601 ¥450

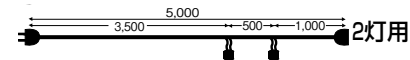

※④・⑤を御使用の際は、電球は40W以下で御使用ください。



ビニール提灯10号丸型
 ⑦ **祭** 〈YTY-16〉 6-2352-0701 ¥2,600
 φ270×H320
 ⑧ **巴(二面)**
 〈YTY-17〉 6-2352-0801 ¥2,600
 φ270×H320

ディスプレイ バルーン

⑨~⑭ 材質:塩化ビニル樹脂
 ※サイズは空気を入れた時のサイズです。空気量によりサイズが異なる場合があります。



⑨ **エアPOP 赤ちょうちん**
 〈YEA-02〉 ¥1,500
 6-2352-0901 おでん VAM-023
 6-2352-0902 やきとり VAM-024
 6-2352-0903 居酒屋 VAM-025
 6-2352-0904 やきそば VAM-026
 6-2352-0905 たこ焼 VAM-027
 6-2352-0906 お好み焼 VAM-028
 6-2352-0907 餃子 VAM-029
 6-2352-0908 串焼 VAM-030
 6-2352-0909 ラーメン VAM-031
 6-2352-0910 うなぎ VAM-052
 約φ220×H520



⑩ **エアPOP クリアちょうちん**
 〈YEA-03〉 ¥1,500
 6-2352-1001 たこ焼 VAM-032RD
 6-2352-1002 やきそば VAM-033RD
 6-2352-1003 ラーメン VAM-053RD
 約φ220×H520



⑪ **エアPOP 6枚接ぎちょうちん**
 VAM-021 〈YEA-01〉 ¥1,300
 6-2352-1101 白×赤
 6-2352-1102 白×青
 6-2352-1103 白×黄
 6-2352-1104 白×ピンク
 約φ270×H300



⑫ **エアPOP たい焼き**
 ペーパーボード付 VAM-054
 〈YEA-04〉 6-2352-1201 ¥1,500
 約740×300×H360
 ペーパーボードサイズ:403×203



⑬ **ミニたこバルーン**
 VAL-015
 〈YBL-01〉 6-2352-1301 ¥550
 約280×130×H250



⑭ **おおたこバルーン**
 VAL-016
 〈YBL-02〉 6-2352-1401 ¥900
 約300×215×H350



⑮ **5インチポンプ PJ-5**
 〈YPV-01〉 6-2352-1501 ¥560
 φ120×H110

サイン

イーゼル・ボード・
メニュー・スタンド

店頭サイン・
パーテーション

のぼり

のれん

幕・旗・提灯

ホテル・旅館用品
テーブル・椅子
サイン
店舗備品



① プロムス ガーデントーチ BARRA M 65089

〈ZTC-16〉 6-2353-0101 ¥20,000

56×56×1,440
容量：500ml(燃焼時間10時間)
材質：アルミ/ステンレス
●スタイリッシュなデザインで、ビルのエントランスや店舗の入口などの装飾に。
●オイル式
●③のランプオイル、②のトーチベースをご使用下さい。

② プロムス ガーデントーチ BARRA用 トーチベース 65087

〈ZTC-17〉 6-2353-0201 ¥6,000

260×260×H55
材質：アルミ/ステンレス
※①専用のベースです。

③ プロムス ガーデントーチ BARRA用 ランプオイル 31032

〈ZTC-18〉 6-2353-0301 ¥1,400

容量：1000ml
※①専用オイルです。

かがり火 材質：鉄焼付け塗装



⑦ 五進 鉄製かがり火

〈ZKG-05〉 6-2353-0701 小 R-41 ¥42,000

籠径:300 高さ: 900(1,000)

6-2353-0702 中 R-42 ¥65,000

籠径:350 高さ:1,200(1,300)

6-2353-0703 大 R-43 ¥122,000

籠径:450 高さ:1,900(2,000)

招きかがり火

力強く勇壮に、あるいは美しく繊細に燃え上がる炎。ゆらゆらと燃える確かな炎は、遠くからの視線をもキャッチする不思議な力を持っています。

材質：18-8ステンレススチール耐熱塗装仕上



④ 招きかがり火 KS-101

ガス用 〈ZKG-01〉 ¥298,000

6-2353-0401 LPガス

6-2353-0402 12・13A

φ430×850×H1,600
消費量：LPG 0.69～0.87kg/h
都市ガス 8,300～9,500kcal/h

接続口：φ9.5ゴム管
付属品：セラミック擬木7本/転倒防止アンカー/着火ライター

⑤ 招きかがり火 KS-102

ガス用 〈ZKG-06〉 ¥280,000

6-2353-0501 LPガス

6-2353-0502 12・13A

φ430×300×H1,680
消費量：LPG 0.69～0.87kg/h
都市ガス 8,300～9,500kcal/h

接続口：φ9.5ゴム管
付属品：セラミック擬木7本/転倒防止アンカー/着火ライター

⑥ 招きかがり火 KS-105

ガス用 〈ZKG-07〉 ¥134,000

6-2353-0601 LPガス

6-2353-0602 12・13A

φ180×240×H1,500
消費量：LPG 0.53kg/h
都市ガス 6,600kcal/h

接続口：φ9.5ゴム管
付属品：転倒防止アンカー/着火ライター
※写真の擬木は取り外し出来ません。

演出効果抜群の組立式かがり火

防雨機能のついた屋内外問わずに使える電気照明式と風が吹いても消えにくい専用ろうそく式の2タイプ。料亭・旅館等の玄関や中庭・露天風呂、冠婚葬祭・各種イベント等に幅広い演出が可能です。



⑨ 演出用かがり火 松明 小型

〈ZSI-71〉 6-2353-0901 電気照明式 SX-004 ¥55,000

6-2353-0902 専用ろうそく式 SX-005 ¥44,000

φ400×H960
材質：本体 スチール製ホーロー仕上
パイプ 黒塗り加工

※専用ろうそく式のろうそくは別売です。
⑩を参照して下さい。
※写真はろうそく式です。



⑩ 松明専用ろうそく (20本入)

〈ZSI-72〉 6-2353-1001 SL-001 ¥36,000

(4.5時間用)

φ53×H430

6-2353-1002 SL-002 ¥30,000

(3時間用)

φ53×H260

※燃焼時間は目安です。風向・風力など利用状況により変化します。

■電気照明式仕様

電源	単相100V 50/60Hz
消費電力	7W
付属ランプ	D10型パルックボールスパイラル蛍光灯(E17)
ケーブル	約5m

ご注文の際は、注文コードをご記入ください。 **TKG**

商品
WEBで探す

TKG カタログ

検索

2354



- ① 和風看板**
- 〈ZKV-19〉
- 6-2354-0101 大 ¥165,000
360×360×H1,400
蛍光灯40W 1本
- 6-2354-0102 小 ¥160,000
360×360×H1,200
蛍光灯20W 1本



- ② 和風格子看板 49-03**
- 〈ZKV-20〉 ¥210,000
- 6-2354-0201 50Hz
6-2354-0202 60Hz
450×350×H1,280
蛍光灯40W 1本



- ③ 案内看板 北上 (スライド式)**
- 〈ZKV-17〉 6-2354-0301 ¥105,000
- 300×300×H900
蛍光灯20W 1本
※名前を差し替えることができます。



- ④ 路地 あんどん 錦**
- 〈UAV-02〉
- 6-2354-0401 53210 白木 ¥26,000
6-2354-0402 53353 焼き仕上 ¥26,000
- 210×210×H500
電源:単相100V 消費電力:38W
コード長さ:1.8m
●お宿などの路地に演出する商品です。



- ⑤ 路地 あんどん 葵**
- 〈UAV-01〉
- 6-2354-0501 53354 大 φ200×H550 ¥21,600
6-2354-0502 53211 中 φ180×H490 ¥20,000
6-2354-0503 53355 小 φ160×H440 ¥18,500
- 電源:単相100V 消費電力:38W
コード長さ:1.8m
●お宿などの路地に演出します。

消火器も立派なインテリア!



- 下部に低コスト長寿命のLEDライトを内蔵した、照明を兼ねたおしゃれな消火器BOX。
 - 空間イメージを損なうことなく消火器が設置できます。
- ※本製品は防水仕様ではありません。水のかかるところ、極端に湿度の高い場所では使用出来ません。

電源:単相100V 50/60Hz
照明光源:LED (2W以下)
使用温度範囲:-5℃~40℃
使用可能な消火器サイズ:直径130mm以下
高さ550mm以下
全幅170mm以下
特異な突起物・形状をしていないもの



- ⑥ 消火器ボックス照明 燈 SK-W01** 約2週間
- 〈YSY-01〉 6-2354-0601 ¥48,000
- 280×280×H570
材質:ワーロンシート(和紙調)



- ⑦ 消火器ボックス照明 燈 SK-W02** 約2週間
- 〈YSY-02〉 6-2354-0701 ¥48,000
- 208×280×H560
材質:ワーロンシート(和紙調)



- ⑧ 消火器ボックス照明 燈 SK-W03** 約2週間
- 〈YSY-03〉 6-2354-0801 ¥39,000
- φ240×H500
材質:加工紙(和紙調)



- ⑨ 消火器ボックス照明 燈 SK-W04** 約2週間
- 〈YSY-04〉 6-2354-0901 ¥39,000
- 240×240×H500
材質:加工紙(和紙調)



- ⑩ 消火器ボックス照明 燈 SK-Y02** 約2週間
- 〈YSY-05〉 6-2354-1001 ¥39,000
- 220×220×H620
材質:アクリル樹脂(乳白)

サイン

イーゼル・ボード・メニュースタンド

店頭サイン・パーテーション

のぼり

のれん

幕・旗・提灯

ホテル・
旅館用品

テーブル・
椅子

サイン

店舗備品



① Ωアンブレラスタンド 鍵付 USR-40 (40本立)

〈ZAV-25〉 6-2355-0101 ¥430,000

815×550×H975

ステンレス石目調仕上げ

キャスター:φ50 4輪自在 (ストッパー付)

ゴムマット、水抜き栓付。

※2台、3台と連結して使用される場合は、特注で鍵のナンバーを変更できます。(1~200まで)



② Ωアンブレラスタンド 鍵付 UBR-40 (40本立)

〈ZAV-26〉 6-2355-0201 ¥410,000

815×550×H975

ステンレスベージュ調仕上げ

キャスター:φ50 4輪自在 (ストッパー付)

ゴムマット、水抜き栓付。

※2台、3台と連結して使用される場合は、特注で鍵のナンバーを変更できます。(1~200まで)



③ Ωアンブレラスタンド 鍵付 〈ZAV-27〉

6-2355-0301 UPR-40 (40本立) 815×550×H975 ¥360,000

6-2355-0302 UPR-60 (60本立) 1,190×550×H975 ¥685,000

ステンレスパンチング仕上げ

キャスター:φ50 4輪自在 (ストッパー付)

ゴムマット、水抜き栓付。

※2台、3台と連結して使用される場合は、特注で鍵のナンバーを変更できます。(1~200まで)



●清掃がラクラクできます。



④ Ωアンブレラスタンド 鍵付 〈ZAV-30〉

6-2355-0401 UT-30 (30本立) 815×350×H 950 ¥210,000

6-2355-0402 UT-45 (45本立) 1,190×350×H 950 ¥290,000

6-2355-0403 UT-60 (60本立) 1,190×500×H1,000 ¥370,000

ステンレスヘアライン仕上げ

キャスター:φ50 4輪自在 (ストッパー付)

ゴムマット、水抜き栓付。

※2台、3台と連結して使用される場合は、特注で鍵のナンバーを変更できます。(1~200まで)



⑤ ストアスタイル 傘立ライン12 カードロック式

〈ZKS-87〉 6-2355-0501 ¥77,000

1,043×300×H951

材質:本体/スチール(メラミン焼付塗装)

受け皿/ポリプロピレン

カードキー/塩化ビニール

●スリムなフレームで奥行きを抑えたデザインです。



⑥ ストアスタイル 傘立ライン12 ダイヤルロック式

〈ZKS-88〉 6-2355-0601 ¥90,000

1,043×300×H1,123

材質:本体・パネル/スチール(メラミン焼付塗装)

受け皿/ポリプロピレン

●スリムなフレームで奥行きを抑えたデザインです。

●看板付



⑦ キーレス傘立SDII 〈ZKS-38〉

6-2355-0701 36本立 1,098×460×H1,280 ¥350,000

6-2355-0702 48本立 1,428×460×H1,280 ¥426,000

材質:スチール(電着塗装+アクリル塗装)・ステンレス

受皿:ポリプロピレン(再生樹脂)

キャスター:φ50 4輪自在 (ストッパー付)

●鍵がいらぬダイヤルロック式

●厚さわずか13cmに折りたためます。

※風除室等の屋内玄関にて御使用下さい。



カギのかけ方「傘を入れる」



①ダイヤルを回し、お好きな2桁の暗証番号を決めます。(注)この時はボタンを押さないで下さい。



②傘を入れ、ボタンを押したままダイヤルを別の数字に合わせるとロック完了です。

カギのあけ方「傘を取り出す」



①ボタンを押したまま、ダイヤルを②傘を手前の方に取り出します。施錠時の暗証番号に合わせるのとロックが解除されます。



暗証番号を忘れても「安心のマスターキー」

暗証番号を忘れた場合などの時は、付属のマスターキーで簡単に解錠できるシステムになっています。マスターキーを裏側に差し込み、ボタンを押したままダイヤルを順に回せば、暗証番号でダイヤルが止まります。



☛ ご注文の際は、注文コードをご記入ください。 **TKG**

商品を検索 WEBで探す TKG カタログ

2356



① 傘立 SRA-250
<ZKS-27>
6-2356-0101 ¥50,000
φ250×H450
ステンレス ヘアライン仕上げ



② 傘立 AM-250
<ZKS-11>
6-2356-0201 ¥44,000
φ250×H450
ステンレス ヘアライン仕上げ



③ 傘立 AK-250
<ZKS-08>
6-2356-0301 ¥49,000
250×250×H450
ステンレス ヘアライン仕上げ



④ 傘立 KS-250
<ZKS-12>
6-2356-0401 ¥30,000
φ250×H450
スチール焼付け塗装



⑤ 傘立 KK-250
<ZKS-09>
6-2356-0501 ¥35,000
250×250×H450
スチール焼付け塗装



⑥ 傘立 AKS-250
<ZKS-13>
6-2356-0601 ¥30,000
φ250×H450
スチール焼付け塗装



⑦ 傘立 AKK-250
<ZKS-10>
6-2356-0701 ¥35,000
250×250×H450
スチール焼付け塗装



⑧ 傘立メッシュ DX
<ZKS-22>
6-2356-0801 ¥26,000
φ215×H475
ステンレスヘアライン仕上げ



⑨ 傘立ドリーム
<ZKS-23>
6-2356-0901 ¥10,600
φ205×H475
ステンレスミラー仕上げ



⑩ メッシュ傘プラ
<ZKS-24>
6-2356-1001 ¥15,000
φ215×H470
ステンレスヘアライン 仕上げ
●天地を逆にすると深さ30mmの
プランター台にも兼用できます。



傘立て Xチェンジ
⑪ 丸型 MR-BK
<ZKS-63>目
6-2356-1101 ¥3,200
225×225×H450
⑪・⑫材質:本体 スチール
(粉体塗装・クロームメッキ)



⑫ 角型 MR-BK
<ZKS-64>目
6-2356-1201 ¥3,200
215×215×H450



傘立て Xチェンジ
⑬ 丸型 MR-SV
<ZKS-72>目
6-2356-1301 ¥3,400
225×225×H450
⑬・⑭材質:本体 スチール
(粉体塗装・クロームメッキ)



⑭ 角型 MR-SV
<ZKS-73>目
6-2356-1401 ¥3,400
215×215×H450



⑮ 傘立 KD-82(人工芝入り)
<TNR-45>目 6-2356-1501 ¥4,200
φ245×H495
材質:トタン材(亜鉛メッキ鋼板)
●傘の先を保護するため、底面に人工芝を
入れてあります。
●屋根材にも使われているトタン材なので、
錆びに強く屋外でも使用できます。
●水を入れても使えるように水漏れ防止加工
を施しています。



⑯ チーク 傘立て
US-02T
<ZKS-89>目
6-2356-1601 ¥8,500
φ210×H480
水受皿:スチール黒焼付け塗装



⑰ グッチーニ アンブレラスタンド
<RGT-D1>目 ¥27,000
6-2356-1701 2892.0000 クリアー
6-2356-1702 2892.0122 グレー
6-2356-1703 2892.0144 グリーン
6-2356-1704 2892.0145 オレンジ
6-2356-1705 2892.0165 レッド
6-2356-1706 2892.0110 ブラック
320×247×H600
材質:SAN樹脂、メタクリル樹脂



⑱ アンブレラスタンド "ラッキー"
100-141 <ZAV-49>目
6-2356-1801 クローム ¥15,048
6-2356-1802 ホワイト ¥9,334
6-2356-1803 ブラック ¥9,334
φ250×H500
質量:3.9kg
ベース径:φ248
材質:クローム/アロイ合金
カラー/アルミニウム



⑲ 真鍮 傘立 <ZKS-14>
6-2356-1901 大 ¥10,000
267×230×H508
6-2356-1902 小 ¥9,000
240×207×H457

店舗備品

コートハンガー

スタンド灰皿・
ホール用ゴミ箱

装飾インテリア・
時計

レジ周り・
事務用品

工具・安全用品

害虫対策用品・
環境改善用品

置物・縁起物

ホテル・
旅館用品

テーブル・
椅子

サイン

店舗備品



① Ω 折りたたみ式 アンブラー
S-24F (24本立)
〈ZAV-10〉 6-2357-0101 ¥81,000
730×260×H510
折りたたみ時:730×70×H735
ステンレスヘアライン仕上げ



② Ω 折りたたみ式 アンブラー
S-30F (30本立)
〈ZAV-11〉 6-2357-0201 ¥102,000
860×320×H510
折りたたみ時:860×100×H790
ステンレスヘアライン仕上げ



③ Ω 折りたたみ式 アンブラー
S-48F (48本立)
〈ZAV-12〉 6-2357-0301 ¥114,000
1,000×360×H510
折りたたみ時:1,010×120×H820
ステンレスヘアライン仕上げ



④ Ω アンブラーS-9U (9本立)
〈ZAV-13〉 6-2357-0401 ¥62,000
300×300×H460
ステンレスヘアライン仕上げ



⑤ Ω アンブラーS-21U (21本立)
〈ZAV-14〉 6-2357-0501 ¥77,000
556×300×H460
ステンレスヘアライン仕上げ



⑥ Ω アンブラーS-30U (30本立)
〈ZAV-15〉 6-2357-0601 ¥93,000
812×300×H460
ステンレスヘアライン仕上げ



⑦ 18-8 傘立て S-59
〈ZKS-61〉 6-2357-0701 ¥9,300
410×255×H460

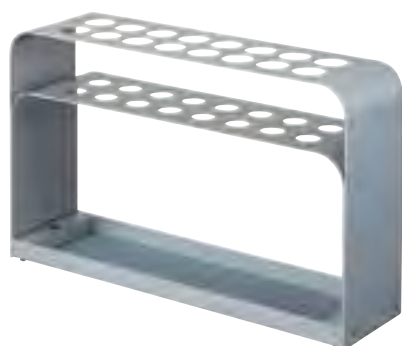

⑧ アンブラー BR-16 (16本立)
〈ZAV-45〉 6-2357-0801 ¥33,000
750×200×H450
スチールアクリル焼付
●折りたたみ傘にも対応できる2層タイプ。



⑨ アンブラー 〈ZAV-16〉
6-2357-0901 NG-10 (10本立) ¥39,500
445×320×H590
6-2357-0902 NG-20 (20本立) ¥48,000
880×320×H590
6-2357-0903 NG-30 (30本立) ¥54,500
880×400×H590
スチール・メラミン焼付け塗装



⑩ かさたて US-MVII (12本立)
〈ZKS-80〉 6-2357-1001 ¥5,800
450×170×H500
材質: 本体/スチール(粉体塗装)
マット/合成ゴム
質量: 約2.2kg



⑪ かさたて US-MV (18本立)
〈ZKS-79〉 6-2357-1101 ¥7,000
450×240×H500
材質: 本体/スチール(粉体塗装)
マット/合成ゴム
質量: 約2.9kg



アンブレラスタンド
⑫ US-Z-6 (80本立) 3層
〈ZAV-35〉 6-2357-1201 ¥58,000
1,200×300×H495
ステンレスヘアライン仕上



⑬ US-Z-5 (48本立) 3層
〈ZAV-36〉 6-2357-1301 ¥36,000
750×300×H495
ステンレスヘアライン仕上



⑭ US-Z-4 (16本立) 3層
〈ZAV-34〉 6-2357-1401 ¥25,000
300×300×H495
ステンレスヘアライン仕上



⑮ 折りたたみ傘用ポケット 収納
UP-1 (2個入) 収納
〈ZPK-03〉 6-2357-1501 ¥2,300
161×80×H218
材質: 再生ABS樹脂
●傘たての一部分にセットすることで、折りたたみ傘をスッキリ収納できます。
●底面水切り穴付。
※φ50mmの傘が3本入ります。
※⑫~⑭のアンブレラスタンドにご使用できます。



☛ ご注文の際は、注文コードをご記入ください。 **TKG**

商品
WEBで探す

TKG カタログ

検索

2358

筒状のシュートに傘を1本1本収納するので、出し入れがスムーズにできます。

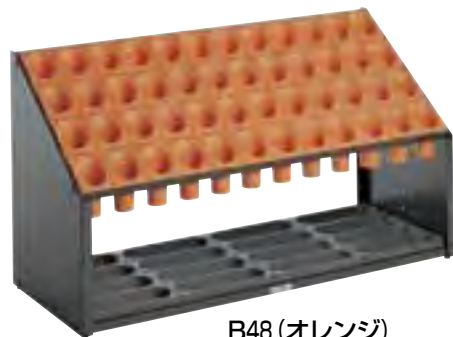

B48 (オレンジ)



B12 (グレー)



K24

① オブリーク アーバンB <ZOB-02>     

型式	グレー	オレンジ	サイズ (mm)	質量	
B12 (12本立)	6-2358-0101	6-2358-0102	496×210×H540	約 7.4kg	¥17,500
B24 (24本立)	6-2358-0103	6-2358-0104	972×210×H540	約11.2kg	¥25,100
B36 (36本立)	6-2358-0105	6-2358-0106	972×294×H540	約11.5kg	¥29,800
B48 (48本立)	6-2358-0107	6-2358-0108	972×378×H540	約14.1kg	¥35,100

材質: 本体/スチール角パイプ・銅板にアクリル焼付塗装
シュート・受皿/ポリプロピレン (再生樹脂)

- 樹脂製脚付
- B12・B24は転倒防止用ウエイト付



② アーバンピット K オレンジ <ZBT-07>     

	型式	サイズ (mm)	質量	
6-2358-0201	K24 (24本立)	500×362×H496	約4.5kg	¥20,300
6-2358-0202	K36 (36本立)	710×362×H496	約6.65kg	¥23,300

材質: シュート・トレイ/再生ポリプロピレン
側板/ポリプロピレン、フレーム: スチール
● 軽量で持ち運びもラクラク
● 受け皿が外れ、溜まった雨水も容易に捨てられます。



③ 折りたたみ式 傘立 A型 <ZKS-54> 

6-2358-0301	24 (24本立)	529×366×H500	¥14,900
6-2358-0302	36 (36本立)	766×366×H500	¥18,500

材質: 本体/スチール (焼付塗装+クロームメッキ)
受皿/ポリプロピレン (再生樹脂)

- 折りたたみ式 



④ アンブラー YSA-24 (24本立)

<ZAV-39>  6-2358-0401 ¥27,000

790×350×H540
ステンレス

- 折りたたみ式 



⑤ アンブラー X-20 (21本立)

<ZAV-07>  6-2358-0501 ¥13,500

596×314×H495
スチール・メラミン焼付塗装

- 折りたたみ式 



⑥ アンブラー EX-12 (12本立)

<ZAV-42>  6-2358-0601 ¥13,000

418×311×H423
フレーム: ステンレス
天板・水受皿: 再生ABS100%

- 折りたたみ式 



⑦ アンブラー EX-24 (24本立)

<ZAV-43>  6-2358-0701 ¥16,000

752×311×H423
フレーム: ステンレス
天板・水受皿: 再生ABS100%

- 折りたたみ式 



⑧ アンブラー H-20 (21本立)

<ZAV-46>  6-2358-0801 ¥13,500

577×257×H495
スチールメラミン焼付



⑨ ミニ傘立 角型

<ZKS-65>  6-2358-0901 ¥5,100

370×260×H480
材質: スチール・クロームメッキ
質量: 約1.9kg

- 折りたたみ式 ● 傘約12本立



⑩ 傘立 P-35

<ZKS-62>  6-2358-1001 ¥5,300

430×260×H540
本体: スチール・クロームメッキ
水受皿: スチール樹脂

- 折りたたみ式

店舗備品

コートハンガー

スタンド灰皿・
ホール用ゴミ箱

装飾インテリア・
時計

レジ周り・
事務用品

工具・安全用品

害虫対策用品・
環境改善用品

置物・縁起物

ホテル・
旅館用品

テーブル・
椅子

サイン

店舗備品



1 傘ぽん KP-96

〈ZKS-32〉 6-2359-0101 ¥122,000

338×332×H840 15.5kg
最大2,000枚までセット可能。
付属品:専用かさ袋2,000枚



2 傘ぽん KP-99 (スリムタイプ)

〈ZKS-39〉 6-2359-0201 ¥105,000

288×338×H840 7kg
最大600枚までセット可能。
付属品:専用かさ袋600枚

3 傘ぽん KP-99CB

(ダストボックスタイプ)

〈ZKS-40〉 6-2359-0301 ¥148,000

440×300×H812 13kg

最大600枚までセット可能。

付属品:専用かさ袋600枚

●使用済みのかさ袋が捨てられる

ダストボックス付き

きっちり二役!傘ぽんとして、
ダストボックスとして。



傘ぽんとして

ダストボックスとして

4 傘ぽん KP-03GS

(ダストボックスタイプ)

〈ZKS-49〉 6-2359-0401 ¥158,000

350×400×H840 18.5kg

ダストボックスサイズ:290×205×H580

容量:約35ℓ

最大600枚までセット可能。

付属品:専用かさ袋600枚

●キャスター付で回転させると雨の日は傘ぽん、

晴れの日にはダストボックスとして一台二役。

●かさ袋やゴミ袋を入れられるストックルーム付。

スピーディーで簡単なかさ袋交換



1.開ける
ヘッドとボディ側面
開口部を開けます。



2.セット
ピンに詰め替え用袋
をセットします。



3.閉める
ボディ側面開口部を
閉めます。



4.完了



5 傘ぽん KP-12TS

(折りたたみ傘専用タイプ)

〈ZKS-90〉 6-2359-0501 ¥125,000

331×338×H840 9.2kg

最大600枚までセット可能。

付属品:折りたたみ傘用傘袋400枚

6 傘ぽん KP-09SS

(折りたたみ傘一体タイプ)

〈ZKS-82〉 6-2359-0601 ¥198,000

505×319×H840 15.5kg

収容数:長傘用600枚・

折りたたみ傘用600枚

付属品傘袋:長傘用400枚・

折りたたみ傘用400枚付



7 傘ぽん専用かさ袋

(2,000枚入)

〈ZKS-91〉

6-2359-0701 長傘用 ¥10,500

6-2359-0702 折りたたみ傘用 ¥10,500

200枚×10束

今までにない、新提案!
傘を振る場所を提供します。



8 雨傘自動パック機

PAO-PAO

〈ZKS-31〉 6-2359-0801 ¥100,000

本体サイズ:260×180×H800

台サイズ:300×300×H20

質量:10kg

最大1,000枚までセット可能

9 PAO-PAO専用

ビニール袋 (1,000枚入)

〈ZKS-44〉 6-2359-0901 ¥6,500



10 傘袋スタンド かさっぱ

238-4001

〈ZKS-83〉 6-2359-1001 ¥59,000

275×365×H795

材質:本体/スチール(粉体塗装)

カバー/再生ポリプロピレン

傘袋収納枚数:約1,200枚

質量:6.6kg(傘袋1,200枚セット時10.5kg)

付属品:専用傘袋1,200枚

11 かさっぱ専用

傘袋回収ボックス

かさっぱふくろポイ

〈ZKS-84〉 6-2359-1101 ¥40,000

426×365×H770

材質:スチール粉体塗装

質量:9kg

回収袋:市販ポリ袋30ℓ

12 かさっぱ専用傘袋

238-401 (2,400枚入)

〈ZKS-85〉 6-2359-1201 ¥12,500



13 傘振り場 しずくりーん

S800

〈ZKS-58〉 6-2359-1301 ¥100,000

846×348×H822

●水受けトレイ付

●多人数対応型の通り抜けタイプ。

「しずくりーん」はしずくり機ではなく、傘を振り、しずくを振るい落とす空間(場所)を提供しようという考え方の商品です。

ホテル、スーパー、飲食店、病院など傘を持った人が来る場所であればどこでも活躍します。

●本体内側に配置された特殊吸水マットが、しずくがより効果的に除去出来るようサポートいたします。

●電気がいらぬ、傘袋がいらぬ、なので地球にやさしく、メンテナンス不要

☛ ご注文の際は、注文コードをご記入ください。 **TKG**

商品
WEBで探す

TKG カタログ

検索

2360

ビニール袋・電気を一切使用しない「傘のしずくとり器」



① レインスタンド トットィ インテリア

〈ZLI-20〉 ¥135,000

6-2360-0101 TI-01 ホワイト

6-2360-0102 TI-02 ブラック

290×318×H740
 本体材質:ポリ樹脂加工材
 除水部材質:特殊樹脂
 タンク容量:3.6ℓ (1,500~2,000本)
 質量:約10kg
 ●家具調のボディがエントランスに調和します。
 ●環境に優しく、ランニングコストも削減。
 ※傘の質により取れにくい場合があります。
 ※折りたたみ傘3段タイプはご使用できません。
 特許出願中



トットィのしくみ

- 特殊樹脂でしずくを取り、下方へ落とします。
- 多種多様な傘のしずくが床に垂れない事を目標に開発されました。



使い方はとっても簡単!

- 濡れた傘を3~4回上下して頂くだけで、しずくが垂れないように取ることができます。
- 濡れた傘を差し込んで...シュツ、シュツ、シュツ! しずくが垂れなくなります



水滴
特殊吸水クロス
特殊コーティング膜
スポンジ



② すいとるクリーン ピュア STC-SP

〈ZSI-99〉 ¥110,000

φ320×H750
 本体材質:ABS樹脂・硬質塩ビリサイクル材
 除水部材質:特殊布地
 タンク容量:3.6ℓ
 質量:7.5kg



③ すいとるクリーン ステン STC-S2

〈ZSI-A1〉 ¥150,000

300×300×H800
 本体材質:ステンレス
 除水部材質:特殊布地
 タンク容量:4ℓ
 質量:15kg

軽量タイプの傘入れ袋スタンド。

スリムな縦型タイプ

壁面にぴったり設置の横型タイプ



④ 傘入れ用袋スタンド

〈ZKS-92〉 ¥13,000

ワイド時:391×339×H1,043

スリム時:268×461×H1,043

材質:フレーム/スチール
 ごみ容器・ソケット・キャスター/PP
 表示板/PVC

- 容量:25ℓ
- 重量:4.2kg(傘袋含む)
- 付属品:傘袋200(200枚入)×2束
- 設置環境に合わせてスリム、ワイドで組立て方を選択できます。
- 両面の2色の表示板付です。
- キャスター付で楽に移動でき、2輪はロック付で固定が可能です。



⑤ 傘入れ袋スタンド EL

〈ZKS-50〉 ¥20,000

324×461×H1,100
 ボディ:スチールパイプメラミン焼付
 内容器:再生PP100% 25ℓ
 質量:4.3kg



⑥ 傘入れ袋スタンド EW

〈ZKS-51〉 ¥20,000

360×354×H1,100
 ボディ:スチールパイプメラミン焼付
 内容器:再生PP100% 25ℓ
 質量:3.5kg



⑦ ボックス型 傘入れ袋スタンド 25型 NS-25 (ダストボックス兼用)

〈ZKS-46〉 ¥93,500

400×350×H1,055
 ●スチールアクリル焼付け

⑧ ボックス型 傘入れ袋スタンド 45型 NS-45 (ダストボックス兼用)

〈ZKS-45〉 ¥98,000

465×420×H1,045
 ●スチールアクリル焼付け



⑨ レインポーチ フック式 ND-690S

〈ZLI-12〉 ¥50,000

6-2360-0901 グリーン
 6-2360-0902 グレー
 6-2360-0903 イエロー

350×355×H1,060
 スチールメラミン焼付け 重量:16.7kg
 平行キャスターにつき左右のみに移動します。



⑩ レインポーチ フック式 ND-690M

〈ZLI-11〉 ¥58,200

6-2360-1001 グリーン
 6-2360-1002 グレー
 6-2360-1003 イエロー

420×385×H1,190
 スチールメラミン焼付け 重量:21.5kg
 平行キャスターにつき左右のみに移動します。

※④~⑩、写真の傘袋は別売です。P.2361⑨⑩を御参照ください。

店舗備品

コートハンガー

スタンド灰皿・
ホール用ゴミ箱

装飾インテリア・
時計

レジ周り・
事務用品

工具・安全用品

害虫対策用品・
環境改善用品

置物・縁起物

ホテル・
旅館用品

テーブル・
椅子

サイン

店舗備品



**1 18-8 傘袋スタンド
ポール型**
〈ZKS-52〉 6-2361-0101 ¥35,000
φ300×H930 支柱径:φ42
●傘袋約1,200枚が掛けられます。

**2 アンブレラパックスタンド
UBS-Z-6**
〈ZAV-38〉 6-2361-0201 ¥55,000
φ300×H1,020
ステンレスミラー仕上



3 レインポール NR-1
〈ZLI-18〉 6-2361-0301 ¥35,000
φ280×H1,015
支柱径:φ51
スチールクロームメッキ シルバー
※写真の傘袋は別売です。

4 レインポール NR-2
〈ZLI-19〉 6-2361-0401 ¥46,000
φ280×H1,015
支柱径:φ51
スチール ゴールドメッキ
※写真の傘袋は別売です。



**5 シンビ 傘ケーススタンド
(プレート無) KASAスタンド-2**
〈ZKS-93〉 6-2361-0501 ¥29,000
450×300×H860
支柱径:φ222
材質:スチール

**6 シンビ KASAスタンド-2用
サインプレート**
〈ZKS-94〉 6-2361-0601 ¥5,000
200×200×H180
材質:アクリル製



7 シンビ 傘ケース
〈ZKS-34〉 6-2361-0701 茶 ¥700
6-2361-0702 青
6-2361-0703 緑
6-2361-0704 グレー
6-2361-0705 透明
130×650 ※各色名入れ承ります。

8 えいむ かさぶくろ UB-3
〈ZKS-60〉 6-2361-0801 紺 ¥1,100
6-2361-0802 赤 ¥1,100
6-2361-0803 黒 ¥1,100
6-2361-0804 クリア ¥900
270×665 ●約4~5本用ビニール



9 傘袋
〈ZKS-07〉 6-2361-0901 ¥6,000
1箱、1,000枚入(10袋入)
強化ポリエチレン
※御注文の際は、1箱単位で
お願いします。



**10 使い捨てかさ袋
U-03 (200枚入)**
〈ZKS-76〉 6-2361-1001 ¥730
120×750
材質:高密度ポリエチレン



11 ビニール傘 AE-60
〈ZKS-81〉 6-2361-1101 ホワイト ¥600
6-2361-1102 ブルー
6-2361-1103 ブラック
親骨の長さ:60cm
●ワンタッチ式



12 ビニール傘 AE-55
〈ZKS-48〉 6-2361-1201 ホワイト ¥480
6-2361-1202 ブルー
親骨の長さ:55cm
かさ生地:ポリエチレン系樹脂
●ワンタッチで開くジャンプ傘です。



13 スティックラバー
〈ZST-42〉 6-2361-1301 グリーン ¥2,000
6-2361-1302 イエロー
70×110×H7
素材:合成ゴム

- 杖や傘などを一時的に引っかけて使用します。
- 表面は汚れが目立たないプラスト仕上げでソフトな印象です。
- 直感にご使用いただけるようにピクトサインを採用して文字を無くし、シンプルですっきりしたデザインに仕上げられています。ピクトは凸仕様なので視力の弱い方にも優しい設計です。



**14 Ω コートハンガー
SC-1700 (傘立付)**
〈ZKC-01〉 6-2361-1401 ¥86,000
φ400×H1,700
支柱:φ34
ステンレスミラー仕上げ

**15 Ω コートハンガー
SC-1701**
〈ZKC-02〉 6-2361-1501 ¥65,000
φ400×H1,700
支柱:φ34
ステンレスミラー仕上げ

**16 Ω コートハンガー
SC-1650 (傘立付)**
〈ZKC-03〉 6-2361-1601 ¥65,000
φ400×H1,650
支柱:φ34
ステンレスミラー仕上げ

**17 Ω コートハンガー
SC-1651**
〈ZKC-04〉 6-2361-1701 ¥54,000
φ400×H1,650
支柱:φ34
ステンレスミラー仕上げ



**18 ポールハンガー リーフ L
PH-CL** 〈ZHV-12〉 6-2361-1801 ホワイト ¥7,000
6-2361-1802 ブラウン
280×280×H1,760
材質:本体/スチール(粉体塗装)
フック部:ABS樹脂
耐荷重:フック1つにつき約1.5kg

●ご注文の際は、注文コードをご記入ください。 **TKG**

商品
WEBで探す

TKG カタログ

検索

2362



① **メタルパイプハンガー 伸縮式**〈ZHV-10〉

6-2362-0101 PI-1800M 1列 800~1,305×440×H980~1,560 **¥5,600**
 6-2362-0102 PI-2800M 2列 800~1,305×490×H980~1,560 **¥9,000**

型 式	1列あたりの耐荷重(kg)	ジャケット収納数
PI-1800M	25	25着
PI-2800M	12.5	50着

①・②材質:パイプ/スチール
 (ニッケルクロームメッキ)
 接続部/ナイロン樹脂
 キャスター/φ48×4 自在

② **メタルパイプハンガー**

PI-290M 2列

〈ZHV-11〉 **6-2362-0201 ¥6,500**

800×400×H980~1,560

型 式	1列あたりの耐荷重(kg)	ジャケット収納数
PI-290M	10	20着

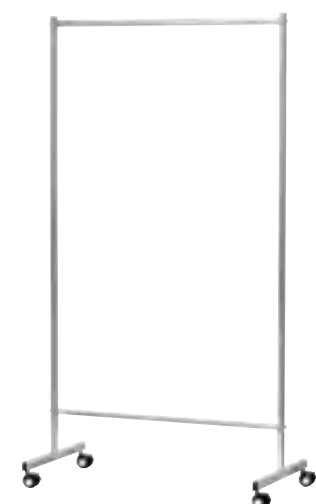

③ **18-0 コートハンガー** 〈ZHV-21〉

6-2362-0301 900 900×450×H1,600 **¥48,000**
 6-2362-0302 1200 1,200×450×H1,600 **¥49,000**

車輪:φ50×4自在ストッパー付
 耐荷重:50kg

④ **コートハンガーA** (ブラック)

〈ZKC-06〉 **6-2362-0401 ¥40,000**

650×370×H1,600
 角パイプ・焼付け塗装
 専用ハンガー5本付
 耐荷重:80kg

⑤ **コートハンガーB** (ブラック)

〈ZKC-05〉 **6-2362-0501 ¥45,000**

1,200×370×H1,600
 角パイプ・焼付け塗装
 専用ハンガー10本付
 耐荷重:80kg

⑥ **ステンレスハンガー カート**

SC-10A **6-2362-0601 ¥60,000**

1,500×580×H1,690
 キャスターφ50×4 自在
 ステンレス製
 耐荷重:100kg



⑦ **ライフ 50kgハンガー**

〈ZHV-16〉 **6-2362-0701 ¥6,200**

960×410×H1,040~1,670

材質:パイプ/スチール

キャスター:φ40×4自在 2ヶ所ストッパー付

- ジョイント部分まですべてスチール製で丈夫な構造。(耐荷重50kg)
- 移動が楽なので好きな用途に使用できるパイプハンガーラック。

⑧ **スーパーメタルタコKTC-1**

〈ZSC-01〉 **6-2362-0801 ¥400**

φ66×H43

- 吸盤をネジ締めてガッチリ固定
- 耐荷重8kg~最大荷重12kg

⑨ **ペアドアハンガー ライト**

(2個組)DH-KH

〈ZDA-01〉 **6-2362-0901 ¥1,400**

35×100×H170
 材質:本体/スチール(粉体塗装)
 フック先端/シリコン樹脂

耐荷重:4kg

- ドアを傷つけないパッド付
- ドアの厚み約2.7~3.6cmまで対応します。

⑩ **ドアハンガーライト ロング**

ブラウン DH-U

〈ZDA-02〉 **6-2362-1001 ¥1,300**

35×160×H140
 材質:本体/スチール(粉体塗装)
 フック先端/シリコン樹脂

耐荷重:3kg

- ドアはもちろん、クローゼットの折れ戸にも使用できます。

⑪ **ツインチケット** (10組入)

〈ZTK-28〉 **¥2,200**

	黒	白
1~10	59222BLK 6-2362-1101	59222WHT 6-2362-1102
11~20	59223BLK 6-2362-1103	59223WHT 6-2362-1104

- ナスかんタイプ 41×80(132)(ナスかん部含む)厚さ3mm
- 専用ケース入り
- とても便利な二重リングとナスかん付のペア預かり札

関連商品 クローク札→P.1873

店舗備品

コートハンガー

傘立て・
ホール用ゴミ箱

装飾インテリア・
時計

レジ周り・
事務用品

工具・安全用品

害虫対策用品・
環境改善用品

置物・縁起物

ホテル・旅館用品
テーブル・椅子
サイン



スモークリングスタンド ステンレスヘアラインシリーズ

- 
① SR-160 <ZSM-43>
 6-2363-0101 ¥38,000
 φ160×H600
- 
② SR-200 <ZSM-44>
 6-2363-0201 ¥48,000
 φ200×H600
- 
③ SR-250 <ZSM-45>
 6-2363-0301 ¥56,000
 φ250×H600
- 
④ AD-200 <ZSM-46>
 6-2363-0401 ¥45,000
 φ200×H600
- 
⑤ SM-200 <ZSM-01>
 6-2363-0501 ¥42,000
 φ200×H600
- 
⑥ SM-250 <ZSM-02>
 6-2363-0601 ¥50,000
 φ250×H600



- ⑦ SK-200** <ZSM-03>
 6-2363-0701 ¥59,000
 200×200×H600
- ⑧ SK-250** <ZSM-04>
 6-2363-0801 ¥79,000
 250×250×H600



- ⑨ AB-130** <ZSM-47>
 6-2363-0901 ¥46,000
 130×130×H600



- ⑩ SRD-250** <ZSM-48>
 6-2363-1001 ¥70,000
 φ250×H600 <ず入れ付
- ⑪ SRD-300** <ZSM-49>
 6-2363-1101 ¥50,000
 φ300×H600 <ず入れ付





- ⑫ DM-300** <ZSM-17>
 6-2363-1201 ¥48,000
 φ300×H600 <ず入れ付





- ⑬ DK-250R** <ZSM-19>
 6-2363-1301 ¥71,000
 350×250×H600
 <ず入れ付

スモークリン



- ⑭ MF-280** 
 <ZSM-26> 
 6-2363-1401 ¥91,400
 φ280×H700
 <ず入れ付
 ステンレス
 ヘアライン仕上げ



- ⑮ MF-220** 
 <ZSM-27> 
 6-2363-1501 ¥67,200
 φ220×H700
 <ず入れ付
 ステンレス
 ヘアライン仕上げ



- ⑯ スモークリン DS-1200ST**
 <ZSM-79>  6-2363-1601 ¥23,100
 φ282×H600
 ステンレスヘアライン仕上げ
 <ず入れ付 



- ⑰ スモークリン DS-1300ST**
 <ZSM-80>  6-2363-1701 ¥21,000
 φ240×H600
 ステンレスヘアライン仕上げ
 <ず入れ付 



- ⑱ ステン角型灰皿 GPX-28A**
 <ZHI-05>  6-2363-1801 ¥16,000
 210×210×H600
 ステンレスヘアライン仕上げ
 アルミ製中容器付き







- ⑲ ステン丸型灰皿 GPX-51A**
 <ZHI-06> 
 6-2363-1901 ¥15,000
 φ225×H600
 ステンレスヘアライン仕上げ
 アルミ製中容器付き



- ⑳ グレー SSL201**
 <ZSM-76> 
 6-2363-2001 ¥9,200
 240×240×H600
 亜鉛メッキ鋼板アクリル塗装



- ㉑ SS-W-RIB**  
 <ZSM-90> 
 6-2363-2101 ¥95,000
 280×280×H700
 天然木+ステンレス
 ヘアライン仕上げ



- ㉒ 木調 K-300 間伐 YS-79L-WN**
 <ZSM-74>  6-2363-2201 ¥86,700
 300×300×H656
 ボディー: 松間伐材 (キシラデコール処理)
 ボディーフレーム: スチール粉体塗装
 フレーム: アルミ鋳物、粉体塗装
 ハカマ: 鉄鋳物、粉体塗装
 プレート: ステンレスヘアライン仕上げ
 灰皿ボウル: アルミアルマイト仕上げ
 ●アジャスター付で高さ調節ができます。

☛ ご注文の際は、注文コードをご記入ください。 **TKG**

商品
WEBで探す

TKG カタログ

検索

2364

☞ スモーキングスタンド ブラックシリーズ スチール焼付塗装



① ACS-250
<ZSM-06>
6-2364-0101 ¥36,000
φ250×H600



② ACK-250
<ZSM-08>
6-2364-0201 ¥58,000
250×250×H600



③ AES-250
<ZSM-21>
6-2364-0301 ¥47,000
φ250×H600
くず入れ付



④ AGK-250
<ZSM-23>
6-2364-0401 ¥78,000
250×250×H600
くず入れ付

☞ スモーキングスタンド ホワイトシリーズ スチール焼付塗装



⑤ CS-250
<ZSM-05>
6-2364-0501 ¥36,000
φ250×H600



⑥ CK-250
<ZSM-07>
6-2364-0601 ¥58,000
250×250×H600



⑦ CK-250R
<ZSM-09>
6-2364-0701 ¥58,000
350×250×H600



⑧ ES-250
<ZSM-20>
6-2364-0801 ¥47,000
φ250×H600
くず入れ付



⑨ GK-250
<ZSM-22>
6-2364-0901 ¥78,000
250×250×H600
くず入れ付



⑩ GK-250R
<ZSM-24>
6-2364-1001 ¥78,000
350×250×H600
くず入れ付

スモーキングスタンド



⑪ YS-106A ブラック
<ZSM-82> S
6-2364-1101 ¥14,000
211×211×H606
スチールメラミン焼付



⑫ YS-106B (黒)
<ZSM-11> S
6-2364-1201 ¥12,500
208×208×H595
スチールメラミン焼付



⑬ YM-240 <ZSM-83> S ¥12,100
6-2364-1301 アイボリー
6-2364-1302 黒
φ240×H605
スチールメラミン焼付



⑭ スタンド式灰皿 GPX
<ZH-Z-03> S 6-2364-1401 ¥14,000
210×210×H600
材質：本体/スチールに粉体塗装
蓋/ステンレス
容量：3ℓ
質量：約3.3kg
●3ℓの大容量で、回収回数を大幅に減らせます。



⑮ ステン屑入・灰皿 J902H
<ZK1-09> S 6-2364-1501 ¥6,000
φ225×H580
材質：ステンレス ヘアライン仕上
質量：約1.6kg



⑯ ダストポット ST-15 (内容器付)
<JDS-05> S 6-2364-1601 ¥24,700
本体寸法：φ285×H345
内容器寸法：φ254×H244
材質：18-8ステンレススチール
容量：約15ℓ
質量：約2.83kg
付属品：シール2枚 (吸いがら入れ・茶がら入れ)



用途に合わせて、吸いがら入れと茶がら入れとに分けて使えます。



⑰ タバコペール <ZTB-01> S
6-2364-1701 CP-Z-22 φ190×H270 5ℓ ¥5,000
6-2364-1702 CP-Z-12 φ230×H325 10ℓ ¥6,300
⑱ タバコペール (中カゴ付) <ZTB-02> S
6-2364-1801 CP-Z-22N φ190×H270 5ℓ ¥7,900
6-2364-1802 CP-Z-12N φ230×H325 10ℓ ¥9,800
●ステンレスヘアライン仕上
●タバコの吸いがらを安全に集積できます。
中カゴ寸法：22N φ160×H220
12N φ200×H260

オフィスや駅などで、タバコの吸殻や茶がらを回収する専用の収集缶です。



⑲ すいがら収集缶 <KSY-20> S
6-2364-1901 ¥3,560
φ265×H296
材質：塗装鋼板 (0.32mm厚)
容量：8.2ℓ



⑳ ステンレスすいがら収集缶 <KSY-21> S
6-2364-2001 ¥5,230
φ265×H296
容量：8.2ℓ

店舗備品

コートハンガー

スタンド灰皿・ホール用ゴミ箱

装飾インテリア・時計

レジ周り

工具・安全用品

害虫対策用品・環境改善用品

置物・縁起物

火の付いたままの吸殻を完全消火する
消煙スモキングスタンド
喫煙者の多い場所に最適です。

ホテル・
旅館用品

テーブル・
椅子

サイン

店舗備品



① スモキングスタンド YS-117
〈ZSM-35〉
6-2365-0101 ¥38,400
422×312×H824
スチールメラミン焼き付け塗装
プレート鉄鋳物
●屋外用灰皿



② 消煙 〈ZSM-15〉 ¥34,700
6-2365-0201 アイボリー
6-2365-0202 黒
6-2365-0203 グレー
消煙タイプ
203×203×H640
本体:スチールメラミン焼付
ジョウゴ:アルミメラミン焼付
●容器内の煙は外へ漏れない構造
になっているので、火がついたま
まのタバコをそのまま投入しても、
煙の対流と酸欠により、タバコの
火を100%消火します。



③ 角型スモキングスタンド ブラック
〈ZSM-86〉 6-2365-0301 ¥10,000
150×150×H550
●スチール製



④ スモキングスタンド AL-106
〈ZSM-84〉 ¥23,100
6-2365-0401 アイボリー
6-2365-0402 黒
260×260×H665
スチールメラミン焼付



⑤ スモキングスタンド OSK-260
〈ZSM-85〉 6-2365-0501 ¥21,000
260×260×H615
スチールアクリル焼付

吸殻以外のゴミは捨てられない専用蓋付です。
缶は積み重ねることができるので運搬や収納時にかさ張りません。



⑥ 現場用 吸殻入れⅡ
〈ZSI-57〉 6-2365-0601 ¥3,300
490×315×H620
缶: 241×241×H130
材質: 本体ポリプロピレンにブリキ印刷
脚: スチールパイプにクロメートメッキ
●脚部折りたたみ式
●缶は積み重ねできます。



脚部が折りたたむため! 吸殻専用の蓋付!

角型ロータリー屑入 ⑦~⑩材質 ボディー:亜鉛メッキ鋼板アクリル塗装 縁:ABS樹脂 内容器:亜鉛メッキ鋼板



⑦ RSL-203N (アイボリー)
〈ZDS-21〉 ¥9,500
6-2365-0701 ¥9,500
240×240×H600



⑧ RSL-204N (ブラック)
〈ZDS-22〉 ¥9,500
6-2365-0801 ¥9,500
240×240×H600



⑨ RSL-20N (アイボリー)
〈ZDS-18〉 ¥12,700
6-2365-0901 ¥12,700
329×240×H600



⑩ RSL-21N (ブラック)
〈ZDS-19〉 ¥12,700
6-2365-1001 ¥12,700
329×240×H600



⑪ ワルツ ペール L
〈KPC-43〉 6-2365-1101 ¥7,400
φ220×H400
材質: 18-0 ステンレス



⑫ ステン エル® ボックス DS-213-110-0 (中缶なし)
〈ZBT-04〉 6-2365-1201 ¥11,900
360×248×H600
材質: 本体18-8ヘアライン仕上
蓋/ABS樹脂(再生樹脂)
容量: 34.8ℓ 質量: 約4.0kg



⑬ エルボックス DS-211-010-6 (中缶なし)
〈ZBT-05〉 6-2365-1301 ¥6,790
360×248×H600
材質: 本体/スチール(0.5mm厚)にメラミン焼付塗装
蓋/ABS樹脂(再生樹脂)
容量: 34.8ℓ 質量: 約4.0kg



⑭ 角型 屑入 (アイボリー) OSL-20N
〈ZDS-16〉 6-2365-1401 ¥11,000
329×240×H600
ボディー: 亜鉛メッキ鋼板 アクリル塗装
縁: ABS樹脂
内容器: 亜鉛メッキ鋼板



⑮ 角型 屑入 (ブラック) OSL-21N
〈ZDS-17〉 6-2365-1501 ¥11,000
329×240×H600
ボディー: 亜鉛メッキ鋼板 アクリル塗装
縁: ABS樹脂
内容器: 亜鉛メッキ鋼板

ご注文の際は、注文コードをご記入ください。 **TKG**

商品 WEBで探す TKG カタログ 検索

店舗備品

コートハンガー

スタンド灰皿・
ホール用ゴミ箱

装飾インテリア・
時計

レジ周り・
事務用品

工具・安全用品

害虫対策用品・
環境改善用品

置物・縁起物



① Ωダストボックス
BM-300<ZDS-01>
6-2366-0101 ¥71,000
φ300×H600
ボディ:ステンレス
ヘアライン仕上げ
内容器:ステンレス



② Ωダストボックス
AHS-300<ZDS-04>
6-2366-0201 ¥50,000
φ300×H600
ボディ:スチール焼付塗装
内容器:ステンレス



③ Ωダストボックス
HS-300<ZDS-03>
6-2366-0301 ¥50,000
φ300×H600
ボディ:スチール焼付塗装
内容器:ステンレス



④ Ωダストボックス
BK-300<ZDS-02>
6-2366-0401 ¥93,000
300×300×H600
ボディ:ステンレス
ヘアライン仕上げ
内容器:ステンレス



⑤ Ωダストボックス
AHK-300<ZDS-06>
6-2366-0501 ¥71,000
300×300×H600
ボディ:スチール焼付塗装
内容器:ステンレス



⑥ Ωダストボックス
HK-300<ZDS-05>
6-2366-0601 ¥71,000
300×300×H600
ボディ:スチール焼付塗装
内容器:ステンレス



⑦ Ωダストボックス
SRB-250<ZDS-11>
6-2366-0701 ¥60,000
φ250×H600
ボディ:ステンレス
ヘアライン仕上げ
内容器:ステンレス



⑧ ステン角型屑入
GPX-41K
<ZKZ-07>G
6-2366-0801 ¥20,000
253×253×H600
材質:本体/ステンレス
ヘアライン仕上げ
中カゴ/スチール
容量:18ℓ 質量:4.1kg



⑨ ステン丸型屑入
GPX-31M
<ZKZ-08>G
6-2366-0901 ¥18,000
φ253×H600
材質:本体/ステンレス
ヘアライン仕上げ
中カゴ/スチール
容量:17ℓ 質量:3.9kg



⑩ ダストボックス
YM-300-M1
アイボリー
<ZDS-31>G
6-2366-1001 ¥18,400
φ300×H619
ボディ・内容器:
スチールメラミン焼付



⑪ 角型ロータリー屑入
RSL-Z-01N
<ZDS-15>E
6-2366-1101 ¥31,700
329×240×H600
ボディ:ステンレス
縁:ABS樹脂
内容器:亜鉛メッキ鋼板



⑫ RSL-Z-02N
<ZDS-20>E
6-2366-1201 ¥23,500
240×240×H600
ボディ:ステンレス
縁:ABS樹脂
内容器:亜鉛メッキ鋼板

リサイクルラッシュBライン

縦置きスリムタイプで、複数設置でも従来タイプと比較して大変省スペースです。より多くの種類のゴミの分別が可能です。上部の前傾斜が分別ゴミ箱としての視認性を向上させ、よりリサイクル分別の意識効果を高めます。

リサイクルラッシュ Bライン ⑬⑭⑮ 材質:胴体・蓋/ステンレスヘアライン仕上
中容器/ポリプロピレン

リサイクルラッシュ Bライン ⑯⑰⑱ 材質:胴体・蓋/亜鉛メッキ鋼板 アクリル塗装
縁/ABS樹脂
中容器/ポリプロピレン



⑬ OSL-Z-30
<ZLS-29>E
6-2366-1301 ¥32,500
240×330×H650 24ℓ
質量:5.5kg



⑭ OSL-Z-31
<ZLS-30>E
6-2366-1401 ¥32,500
240×330×H650 24ℓ
質量:5.5kg



⑮ OSL-Z-32
<ZLS-31>E
6-2366-1501 ¥32,500
240×330×H650 24ℓ
質量:5.5kg



⑯ OSL-30
<ZLS-28>E
6-2366-1601 ¥17,300
240×330×H650 24ℓ
質量:3.7kg



⑰ OSL-31
<ZLS-32>E
6-2366-1701 ¥17,300
240×330×H650 24ℓ
質量:3.7kg



⑱ OSL-32
<ZLS-33>E
6-2366-1801 ¥17,300
240×330×H650 24ℓ
質量:3.7kg



⑲ リサイクルボックス
EK-360
<ZLS-34>G ¥13,000
6-2366-1901 L-1
6-2366-1902 L-2
246×356×H670
材質:
ボディ/カラー鋼板
フレーム/再生PS40%
質量:約3kg
容量:約40ℓ

リサイクルラッシュ用ラベル 200×70

- ⑳ LA-31 <ZLB-01>E 6-2366-2001 ¥180
- ㉑ LA-32 <ZLB-02>E 6-2366-2101 ¥180
- ㉒ LA-33 <ZLB-03>E 6-2366-2201 ¥180
- ㉓ LA-34 <ZLB-04>E 6-2366-2301 ¥180
- ㉔ LA-35 <ZLB-05>E 6-2366-2401 ¥180

- ㉕ LA-36 <ZLB-06>E 6-2366-2501 ¥180
- ㉖ LA-37 <ZLB-07>E 6-2366-2601 ¥180
- ㉗ LA-38 <ZLB-08>E 6-2366-2701 ¥180
- ㉘ LA-39 <ZLB-09>E 6-2366-2801 ¥180
- ㉙ LA-40 <ZLB-10>E 6-2366-2901 ¥180

関連商品 屋外向け分別ボックス→P.1255

※スタイリッシュグリーンはメーカーより直送になります。
 なお、御注文の際は在庫確認をお願いします。返品は御遠慮ください。



<鉢スペック>

●RP/ホワイト色、ポリプロピレン製

	RP	外径	高さ
	RP-185	184	202
	RP-225	226	250
	RP-265	266	288
	RP-300	300	310
	RP-370	369	380

注意!

商品写真の鉢と実際の鉢は異なる場合が御座います。実際の鉢は左図の鉢スペックでご確認下さい。

SG「スタイリッシュグリーン」

ハイグレードなアーティフィシャルグリーンです。ホワイトを基調にした鉢が、空間を清潔感がありより洗練されたイメージにリフレッシュしてくれます。生花と違い、面倒な水遣りも一切ありません。落葉の心配もなく美しい形状を長く楽しめる上に、管理費などのランニングコスト削減に効果的。
 さらに、土を使用しておりませんので衛生環境にも配慮されております。ひとつひとつ丁寧に国内工場にて手作業で組み立て加工を行っておりますので、安心してお使いいただけます。※オプションで抗菌・消臭効果のある「光触媒加工」も出来ます。(別途料金)



① SG ベンジャミナ スプラッシュ <ZST-47> 目

6-2367-0101	90709	2.0m (RP-300)	¥49,800
6-2367-0102	90710	1.8m (RP-300)	¥40,800
6-2367-0103	90711	1.5m (RP-265)	¥33,200

② SG ベンジャミナ スプラッシュトリプル <ZST-48> 目

6-2367-0201	90712	2.0m (RP-300)	¥64,800
6-2367-0202	90713	1.8m (RP-300)	¥55,200
6-2367-0203	90714	1.5m (RP-265)	¥47,100

③ SG ベンジャミナ スプラッシュリアナ <ZST-49> 目

6-2367-0301	90715	2.0m (RP-370)	¥71,200
-------------	-------	---------------	---------

6-2367-0302	90716	1.8m (RP-300)	¥55,000
-------------	-------	---------------	---------

6-2367-0303	90717	1.5m (RP-300)	¥43,000
-------------	-------	---------------	---------

④ SG ベンジャミナ スターライト <ZST-50> 目

6-2367-0401	90718	2.0m (RP-300)	¥47,400
6-2367-0402	90719	1.8m (RP-300)	¥39,000
6-2367-0403	90720	1.5m (RP-265)	¥31,800

⑤ SG ベンジャミナ スターライトトリプル <ZST-52> 目

6-2367-0501	90724	2.0m (RP-300)	¥59,800
6-2367-0502	90725	1.8m (RP-300)	¥51,400
6-2367-0503	90726	1.5m (RP-265)	¥44,100

⑥ SG ベンジャミナ スターライトリアナ <ZST-51> 目

6-2367-0601	90721	2.0m (RP-370)	¥67,700
-------------	-------	---------------	---------

6-2367-0602	90722	1.8m (RP-300)	¥52,200
-------------	-------	---------------	---------

6-2367-0603	90723	1.5m (RP-300)	¥41,100
-------------	-------	---------------	---------

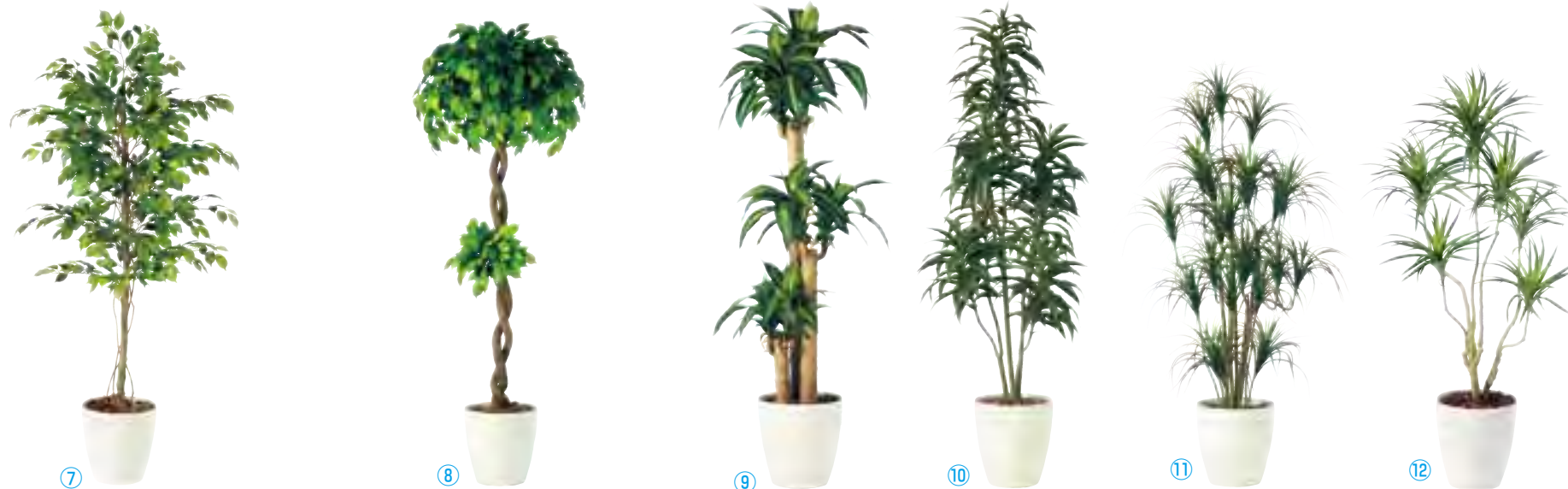

⑦ SG フィカスベンジャミナ <ZST-46> 目

6-2367-0701	90706	2.0m (RP-300)	¥49,000
6-2367-0702	90707	1.8m (RP-300)	¥40,200
6-2367-0703	90708	1.5m (RP-265)	¥32,700

⑧ SG フィカスベンジャミナ ダブル <ZST-53> 目

6-2367-0801	90730	2.0m (RP-370)	¥60,400
6-2367-0802	90731	1.8m (RP-300)	¥48,100
6-2367-0803	90732	1.5m (RP-300)	¥40,300

⑨ SG マッサンゲアナ 90746 <ZST-60> 目

6-2367-0901	90746	1.7m (RP-300)	¥44,000
-------------	-------	---------------	---------

⑩ SG レッドエッジ 90747 <ZST-61> 目

6-2367-1001	90747	1.6m (RP-265)	¥27,600
-------------	-------	---------------	---------

⑪ SG コンシナ DX 90748 <ZST-62> 目

6-2367-1101	90748	2.0m (RP-370)	¥57,100
-------------	-------	---------------	---------

⑫ SG コンシナ トリコロール 90749 <ZST-63> 目

6-2367-1201	90749	1.4m (RP-265)	¥22,800
-------------	-------	---------------	---------

ご注文の際は、注文コードをご記入ください。 **TKG**

商品
WEBで探す

TKG カタログ

検索

2368

※スタイリッシュグリーンはメーカーより直送になります。
 なお、御注文の際は在庫確認をお願いします。返品は御遠慮ください。



SG「スタイリッシュグリーン」

ハイグレードなアーティフィシャルグリーンです。ホワイトを基調にした鉢が、空間を清潔感がありより洗練されたイメージにリフレッシュしてくれます。生花と違い、面倒な水遣りも一切いりません。落葉の心配もなく美しい形状を長く楽しめる上に、管理費などのランニングコスト削減に効果的。
 さらに、土を使用しておりませんので衛生環境にも配慮されております。ひとつひとつ丁寧に国内工場にて手作業で組み立て加工を行っておりますので、安心してお使いいただけます。※オプションで抗菌・消臭効果のある「光触媒加工」も出来ます。(別途料金)

<鉢スペック>

●RP/ホワイト色、ポリプロピレン製

RP	外径	高さ
RP-185	184	202
RP-225	226	250
RP-265	266	288
RP-300	300	310
RP-370	369	380

注意!

商品写真の鉢と実際の鉢は異なる場合がございます。実際の鉢は左図の鉢スペックでご確認下さい。



- ① SG ポトスヘゴ<ZST-67> 目
 6-2368-0101 90755 1.8m (RP-265) ¥37,800
 6-2368-0102 90756 1.5m (RP-265) ¥32,100
 6-2368-0103 90757 0.9m (RP-225) ¥19,000
- ② SG ポトスヘゴ DX 90759
 <ZST-69> 目 6-2368-0201 ¥35,800
 1.5m (RP-265)



- ③ SG ヒメモンステラヘゴ DX 90760
 <ZST-70> 目 6-2368-0301 ¥34,600
 1.5m (RP-265)
- ④ SG ツピダンサス 90770
 <ZST-80> 目 6-2368-0401 ¥33,200
 1.8m (RP-300)



- ⑤ SG アレカヤシ 90786
 <ZST-87> 目 6-2368-0501 ¥40,000
 1.8m (RP-300)
- ⑥ SG アレカヤシ株立 90788
 <ZST-88> 目 6-2368-0601 ¥53,900
 2.0m (RP-300)



- ⑦ SG モンステラ 90762
 <ZST-72> 目 6-2368-0701 ¥25,600
 1.4m (RP-265)
- ⑧ SG モンステラ R 90763
 <ZST-73> 目 6-2368-0801 ¥19,700
 1.1m (RP-265)



- ⑨ SG ストレリチア11 90789
 <ZST-89> 目 6-2368-0901 ¥19,600
 1.0m (RP-225)
- ⑩ SG ストレリチア15 90790
 <ZST-90> 目 6-2368-1001 ¥20,700
 1.0m (RP-225)



- ⑪ SG カミーラ R 90764
 <ZST-74> 目 6-2368-1101 ¥34,800
 1.2m (RP-265)
- ⑫ SG ゼブラ R 90765
 <ZST-75> 目 6-2368-1201 ¥19,700
 1.2m (RP-265)



- ⑬ SG ホスタ R 90766
 <ZST-76> 目 6-2368-1301 ¥19,700
 1.2m (RP-265)
- ⑭ SG ポトス R 90767
 <ZST-77> 目 6-2368-1401 ¥19,700
 1.1m (RP-265)
- ⑮ SG ディフェンバギア R 90768
 <ZST-78> 目 6-2368-1501 ¥19,700
 1.2m (RP-265)



- ⑯ SG スターサーキュレント 90796
 <ZST-94> 目 6-2368-1601 ¥59,300
 0.85m (RP-300)
- ⑰ SG ボストンファン R 90798
 <ZST-96> 目 6-2368-1701 ¥29,200
 0.7m (RP-265)

店舗備品

コートハンガー

スタンド灰皿・
ホール用ゴミ箱

装飾インテリア・
時計

レジ周り・
事務用品

工具・安全用品

害虫対策用品・
環境改善用品

置物・縁起物

※スタイリッシュグリーンはメーカーより直送になります。なお、御注文の際は在庫確認をお願いします。返品は御遠慮ください。

SG「スタイリッシュグリーン」

ハイグレードなアーティフィシャルグリーンです。ホワイトを基調にした鉢が、空間を清潔感がありより洗練されたイメージにリフレッシュしてくれます。生花と違い、面倒な水遣りも一切ありません。落葉の心配もなく美しい形状を長く楽しめる上に、管理費などのランニングコスト削減に効果的。
さらに、土を使用しておりませんので衛生環境にも配慮されています。ひとつひとつ丁寧に国内工場にて手作業で組み立て加工を行っておりますので、安心してお使いいただけます。※オプションで抗菌・消臭効果のある「光触媒加工」も出来ます。(別途料金)





<鉢スペック> ●RP/ホワイト色、ポリプロピレン製

	RP	外径	高さ
	RP-185	184	202
	RP-225	226	250
	RP-265	266	288
	RP-300	300	310
	RP-370	369	380



注意!



商品写真の鉢と実際の鉢は異なる場合がございます。実際の鉢は左図の鉢スペックでご確認下さい。

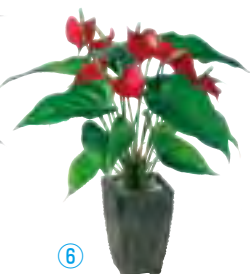

- | | | | | | | | | | | | | | | | | | | | | | | | | | | | | | | | | | | | | | | | | | | | | | | | | | | | | | | | | | |
|---|----------------|---------------|---------------|---------|-------------|-------|---------------|---------|-------------|-------|---------------|---------|-------------|-------|---------------|--------|---|-------------|-------|---------|--|---------------|--|-------------|-------|---------|--|---------------|--|--|-------------|-------|------------|---------|-------------|-------|------------|---------|--|-------------|--------|---------|--|----------------|--|-------------|--------|---------|--|----------------|--|-------------|--------|---------|--|----------------|--|
| <p>① SG ゴールドクレストツリー <ZST-B2> </p> <table border="1"> <tr><td>6-2369-0101</td><td>90633</td><td>1.8m (RP-300)</td><td>¥42,000</td></tr> <tr><td>6-2369-0102</td><td>90634</td><td>1.5m (RP-265)</td><td>¥31,100</td></tr> <tr><td>6-2369-0103</td><td>90635</td><td>1.1m (RP-225)</td><td>¥21,100</td></tr> <tr><td>6-2369-0104</td><td>90636</td><td>0.7m (RP-185)</td><td>¥9,800</td></tr> </table> | 6-2369-0101 | 90633 | 1.8m (RP-300) | ¥42,000 | 6-2369-0102 | 90634 | 1.5m (RP-265) | ¥31,100 | 6-2369-0103 | 90635 | 1.1m (RP-225) | ¥21,100 | 6-2369-0104 | 90636 | 0.7m (RP-185) | ¥9,800 | <p>② SG フェニックス (天然幹) <ZST-85> </p> <table border="1"> <tr><td>6-2369-0201</td><td>90783</td><td>¥78,200</td></tr> <tr><td></td><td>2.5m (RP-370)</td><td></td></tr> <tr><td>6-2369-0202</td><td>90784</td><td>¥73,300</td></tr> <tr><td></td><td>2.0m (RP-370)</td><td></td></tr> </table> | 6-2369-0201 | 90783 | ¥78,200 | | 2.5m (RP-370) | | 6-2369-0202 | 90784 | ¥73,300 | | 2.0m (RP-370) | | <p>③ SG シペラス鉢 <ZST-93> </p> <table border="1"> <tr><td>6-2369-0301</td><td>90794</td><td>1.5m (規定鉢)</td><td>¥34,800</td></tr> <tr><td>6-2369-0302</td><td>90795</td><td>1.0m (規定鉢)</td><td>¥18,300</td></tr> </table> <p>規定鉢サイズ: 90794 φ150×H140
(写真の鉢) 90795 φ170×H140</p> | 6-2369-0301 | 90794 | 1.5m (規定鉢) | ¥34,800 | 6-2369-0302 | 90795 | 1.0m (規定鉢) | ¥18,300 | <p>④ SG ベンジャミナ パーテーション <ZML-C9> </p> <table border="1"> <tr><td>6-2369-0401</td><td>E21038</td><td>¥69,200</td></tr> <tr><td></td><td>1.5m (ガーデンベット)</td><td></td></tr> <tr><td>6-2369-0402</td><td>E21037</td><td>¥80,600</td></tr> <tr><td></td><td>1.8m (ガーデンベット)</td><td></td></tr> <tr><td>6-2369-0403</td><td>E21036</td><td>¥91,000</td></tr> <tr><td></td><td>2.0m (ガーデンベット)</td><td></td></tr> </table> | 6-2369-0401 | E21038 | ¥69,200 | | 1.5m (ガーデンベット) | | 6-2369-0402 | E21037 | ¥80,600 | | 1.8m (ガーデンベット) | | 6-2369-0403 | E21036 | ¥91,000 | | 2.0m (ガーデンベット) | |
| 6-2369-0101 | 90633 | 1.8m (RP-300) | ¥42,000 | | | | | | | | | | | | | | | | | | | | | | | | | | | | | | | | | | | | | | | | | | | | | | | | | | | | | | |
| 6-2369-0102 | 90634 | 1.5m (RP-265) | ¥31,100 | | | | | | | | | | | | | | | | | | | | | | | | | | | | | | | | | | | | | | | | | | | | | | | | | | | | | | |
| 6-2369-0103 | 90635 | 1.1m (RP-225) | ¥21,100 | | | | | | | | | | | | | | | | | | | | | | | | | | | | | | | | | | | | | | | | | | | | | | | | | | | | | | |
| 6-2369-0104 | 90636 | 0.7m (RP-185) | ¥9,800 | | | | | | | | | | | | | | | | | | | | | | | | | | | | | | | | | | | | | | | | | | | | | | | | | | | | | | |
| 6-2369-0201 | 90783 | ¥78,200 | | | | | | | | | | | | | | | | | | | | | | | | | | | | | | | | | | | | | | | | | | | | | | | | | | | | | | | |
| | 2.5m (RP-370) | | | | | | | | | | | | | | | | | | | | | | | | | | | | | | | | | | | | | | | | | | | | | | | | | | | | | | | | |
| 6-2369-0202 | 90784 | ¥73,300 | | | | | | | | | | | | | | | | | | | | | | | | | | | | | | | | | | | | | | | | | | | | | | | | | | | | | | | |
| | 2.0m (RP-370) | | | | | | | | | | | | | | | | | | | | | | | | | | | | | | | | | | | | | | | | | | | | | | | | | | | | | | | | |
| 6-2369-0301 | 90794 | 1.5m (規定鉢) | ¥34,800 | | | | | | | | | | | | | | | | | | | | | | | | | | | | | | | | | | | | | | | | | | | | | | | | | | | | | | |
| 6-2369-0302 | 90795 | 1.0m (規定鉢) | ¥18,300 | | | | | | | | | | | | | | | | | | | | | | | | | | | | | | | | | | | | | | | | | | | | | | | | | | | | | | |
| 6-2369-0401 | E21038 | ¥69,200 | | | | | | | | | | | | | | | | | | | | | | | | | | | | | | | | | | | | | | | | | | | | | | | | | | | | | | | |
| | 1.5m (ガーデンベット) | | | | | | | | | | | | | | | | | | | | | | | | | | | | | | | | | | | | | | | | | | | | | | | | | | | | | | | | |
| 6-2369-0402 | E21037 | ¥80,600 | | | | | | | | | | | | | | | | | | | | | | | | | | | | | | | | | | | | | | | | | | | | | | | | | | | | | | | |
| | 1.8m (ガーデンベット) | | | | | | | | | | | | | | | | | | | | | | | | | | | | | | | | | | | | | | | | | | | | | | | | | | | | | | | | |
| 6-2369-0403 | E21036 | ¥91,000 | | | | | | | | | | | | | | | | | | | | | | | | | | | | | | | | | | | | | | | | | | | | | | | | | | | | | | | |
| | 2.0m (ガーデンベット) | | | | | | | | | | | | | | | | | | | | | | | | | | | | | | | | | | | | | | | | | | | | | | | | | | | | | | | | |



- | | | |
|---|---|---|
| <p>⑤ SG ディフェン バギアカミール 90799 <ZST-97>  6-2369-0501 ¥6,500
400×400×H500 (PラウンドS/BK)</p> | <p>⑦ SG シサス R 90803 <ZST-A1>  6-2369-0701 ¥6,900
350×350×H350 (Pスクエア/WH)</p> | <p>⑧ SG イングリットアイビー 90804 <ZST-A2>  6-2369-0801 ¥6,300
450×450×H300 (Pスクエア/BK)</p> |
|---|---|---|

<鉢スペック> ペーパーマッシュ製  

●Pラウンド/WH・BK







	Pラウンド	外径	高さ
	Sサイズ	156	115
	Lサイズ	173	126

●Pスクエア/WH・BK

	Pスクエア	外径	高さ
		93	140

ちょっとした壁スペースを有効活用し、癒しの空間を作れます!



- | | | | | | | | | | | | | | | | | | | | | | | | | | | | | | | | | | | | | | | | | | | | | | | | | | | | | | | | | | | | | | | | | | | |
|---|--------|------|-------------|--------------|---------|---------|-------------|--------|------|-------------|-----|---------|-------------|--------|------|-------------|-----|---------|-------------|--------|------|-------------|-----|---------|-------------|--------|------|-------------|-----|---------|--|--|--|--|--|--|----|--|-------------|--------|------|-------|--------------|------|---------|-------------|--------|------|-------|--------------|------|---------|-------------|--------|------|-------|--------------|------|---------|-------------|--------|------|-------|--------------|------|---------|
| <p>⑨ デザインポット (造花付) <ZDS-32>   </p> <table border="1"> <tr><td></td><td></td><td></td><td></td><td>kg</td><td></td></tr> <tr><td>6-2369-0901</td><td>GR4032</td><td>ベージュ</td><td>309×60×H260</td><td>1.6</td><td>¥11,500</td></tr> <tr><td>6-2369-0902</td><td>GR4033</td><td>ベージュ</td><td>609×60×H260</td><td>2.1</td><td>¥17,500</td></tr> <tr><td>6-2369-0903</td><td>GR4034</td><td>ブラウン</td><td>309×60×H260</td><td>1.6</td><td>¥12,000</td></tr> <tr><td>6-2369-0904</td><td>GR4035</td><td>ブラウン</td><td>609×60×H260</td><td>2.1</td><td>¥18,500</td></tr> </table> <p>●上下にアクセントをつけたオシャレなツインフレームです。
●付属のフックで簡単に壁掛けできます。
材質:樹脂転写・アルミ板・造花
付属品:直掛け用フック</p> | | | | | kg | | 6-2369-0901 | GR4032 | ベージュ | 309×60×H260 | 1.6 | ¥11,500 | 6-2369-0902 | GR4033 | ベージュ | 609×60×H260 | 2.1 | ¥17,500 | 6-2369-0903 | GR4034 | ブラウン | 309×60×H260 | 1.6 | ¥12,000 | 6-2369-0904 | GR4035 | ブラウン | 609×60×H260 | 2.1 | ¥18,500 | <p>⑩ 新感覚パーテーション (造花付) <ZPC-83>   </p> <table border="1"> <tr><td></td><td></td><td></td><td></td><td></td><td>kg</td><td></td></tr> <tr><td>6-2369-1001</td><td>GR2421</td><td>クリーム</td><td>60×45</td><td>600×300×H450</td><td>10.9</td><td>¥48,800</td></tr> <tr><td>6-2369-1002</td><td>GR2421</td><td>クリーム</td><td>60×60</td><td>600×300×H600</td><td>12.0</td><td>¥50,900</td></tr> <tr><td>6-2369-1003</td><td>GR2422</td><td>ブラウン</td><td>60×45</td><td>600×300×H450</td><td>10.9</td><td>¥48,800</td></tr> <tr><td>6-2369-1004</td><td>GR2422</td><td>ブラウン</td><td>60×60</td><td>600×300×H600</td><td>12.0</td><td>¥50,900</td></tr> </table> <p>材質:木質ボード、造花
●通路と飲食スペースを仕切るのに並べて使うのがおすすめです。
●オフィスから病院、オシャレなカフェまで幅広くお使いいただけます。</p> | | | | | | kg | | 6-2369-1001 | GR2421 | クリーム | 60×45 | 600×300×H450 | 10.9 | ¥48,800 | 6-2369-1002 | GR2421 | クリーム | 60×60 | 600×300×H600 | 12.0 | ¥50,900 | 6-2369-1003 | GR2422 | ブラウン | 60×45 | 600×300×H450 | 10.9 | ¥48,800 | 6-2369-1004 | GR2422 | ブラウン | 60×60 | 600×300×H600 | 12.0 | ¥50,900 |
| | | | | kg | | | | | | | | | | | | | | | | | | | | | | | | | | | | | | | | | | | | | | | | | | | | | | | | | | | | | | | | | | | | | | |
| 6-2369-0901 | GR4032 | ベージュ | 309×60×H260 | 1.6 | ¥11,500 | | | | | | | | | | | | | | | | | | | | | | | | | | | | | | | | | | | | | | | | | | | | | | | | | | | | | | | | | | | | | |
| 6-2369-0902 | GR4033 | ベージュ | 609×60×H260 | 2.1 | ¥17,500 | | | | | | | | | | | | | | | | | | | | | | | | | | | | | | | | | | | | | | | | | | | | | | | | | | | | | | | | | | | | | |
| 6-2369-0903 | GR4034 | ブラウン | 309×60×H260 | 1.6 | ¥12,000 | | | | | | | | | | | | | | | | | | | | | | | | | | | | | | | | | | | | | | | | | | | | | | | | | | | | | | | | | | | | | |
| 6-2369-0904 | GR4035 | ブラウン | 609×60×H260 | 2.1 | ¥18,500 | | | | | | | | | | | | | | | | | | | | | | | | | | | | | | | | | | | | | | | | | | | | | | | | | | | | | | | | | | | | | |
| | | | | | kg | | | | | | | | | | | | | | | | | | | | | | | | | | | | | | | | | | | | | | | | | | | | | | | | | | | | | | | | | | | | | |
| 6-2369-1001 | GR2421 | クリーム | 60×45 | 600×300×H450 | 10.9 | ¥48,800 | | | | | | | | | | | | | | | | | | | | | | | | | | | | | | | | | | | | | | | | | | | | | | | | | | | | | | | | | | | | |
| 6-2369-1002 | GR2421 | クリーム | 60×60 | 600×300×H600 | 12.0 | ¥50,900 | | | | | | | | | | | | | | | | | | | | | | | | | | | | | | | | | | | | | | | | | | | | | | | | | | | | | | | | | | | | |
| 6-2369-1003 | GR2422 | ブラウン | 60×45 | 600×300×H450 | 10.9 | ¥48,800 | | | | | | | | | | | | | | | | | | | | | | | | | | | | | | | | | | | | | | | | | | | | | | | | | | | | | | | | | | | | |
| 6-2369-1004 | GR2422 | ブラウン | 60×60 | 600×300×H600 | 12.0 | ¥50,900 | | | | | | | | | | | | | | | | | | | | | | | | | | | | | | | | | | | | | | | | | | | | | | | | | | | | | | | | | | | | |

●ご注文の際は、注文コードをご記入ください。TKG

商品を
WEBで探す

TKG カタログ

検索

2370

Ω インテリア ボックス



① Ω インテリア ボックス

FCB <ZIV-02>

6-2370-0101 FCB-180 ￥4,000

φ180×H180 内φ165×H155

6-2370-0102 FCB-600 ￥7,000

φ180×H600 内φ165×H575

6-2370-0103 FCB-750 ￥10,000

φ180×H750 内φ165×H725

ステンレス ヘアライン仕上げ



② Ω インテリア ボックス

FOB <ZIV-03>

6-2370-0201 FOB-250 ￥7,000

φ250×H250 内φ235×H230

6-2370-0202 FOB-360 ￥8,000

φ250×H360 内φ235×H340

6-2370-0203 FOB-500 ￥9,000

φ250×H500 内φ235×H480

6-2370-0204 FOB-600 ￥12,000

φ250×H600 内φ235×H580

ステンレス ヘアライン仕上げ



③ Ω インテリア ボックス

FKB <ZIV-01>

6-2370-0301 FKB-150 ￥2,500

φ150×H150 内φ135×H125

6-2370-0302 FKB-250 ￥3,500

φ150×H250 内φ135×H225

6-2370-0303 FKB-300 ￥4,000

φ150×H300 内φ135×H275

6-2370-0304 FKB-360 ￥4,500

φ150×H360 内φ135×H335

ステンレス ヘアライン仕上げ

Ω フラワーボックス



Ω フラワーボックス

④ FK-400 <ZHL-05>

6-2370-0401 ￥20,000

ステンレス
ヘアライン仕上げ
400×400×H400
内φ360×H377



⑤ KK-400 <ZHL-06>

6-2370-0501 ￥18,000

スチール焼付塗装
400×400×H400
内φ360×H377



⑥ AKK-400 <ZHL-07>

6-2370-0601 ￥18,000

スチール焼付塗装
400×400×H400
内φ360×H377



Ω フラワーボックス

⑦ KS-400 <ZHL-09>

6-2370-0701 ￥15,000

スチール焼付塗装
φ400×H400
内φ360×H377



⑧ AKS-400 <ZHL-10>

6-2370-0801 ￥15,000

スチール焼付塗装
φ400×H400
内φ360×H377



⑨ Ω インテリア スタンド

MM16-A <ZTL-03>

6-2370-0901 ￥50,000

φ350×H850
ステンレス製

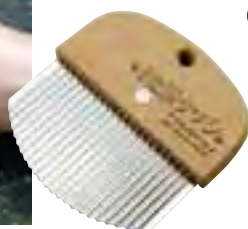

⑩ 雑草たわし No.2500

<KZT-01> 6-2370-1001 ￥520

85×88 刃部幅:80



⑪ 雑草ブラシ トンガリタイプ No.2511

<KZT-02> 6-2370-1101 ￥820

全長:223 刃部幅:80

●庭、駐車場、道路など、コンクリート、アスファルト、敷石などの隙間に生えた、あの雑草を根元から刈り取れます。

店舗備品

コートハンガー

スタンド灰皿・
ホール用ゴミ箱

装飾インテリア・
時計

レジ周り・
事務用品

工具・安全用品

害虫対策用品・
環境改善用品

置物・縁起物

防湿・防塵クロック



1 SEIKO セイコー 防湿・防塵クロック KH-407S

〈ZKL-13〉 6-2371-0101 ¥25,000

φ444×H44 1.7kg
電源:リチウム電池SB-T53 (CR2477)
金属枠:ステンレス
風防材質:ガラス
●防湿・防塵型
●毎秒スタート機能
●電池寿命約5年



2 SEIKO セイコー 防湿・防塵クロック KH-406S

〈ZKL-12〉 6-2371-0201 ¥20,000

φ381×H40 1.2kg
電源:リチウム電池SB-T53 (CR2477)
ステンレス枠
ガラス縁:ステンレス
風防材質:ガラス
●防湿・防塵型
●毎秒スタート機能
●電池寿命約5年

防湿・防塵型 電波時計



3 CITIZEN シチズン 防湿・防塵型電波時計 8MY484-019

〈ZKL-68〉 6-2371-0301 ¥20,000

φ380×H56
電源:単三アルカリ電池4本付
ステンレス枠
風防:ガラス製
●強化防滴・防塵型
●視認性の高いUDフォント、凸文字使用
●電池交換お知らせ機能付
●電池寿命約5年

防水型タイプ



4 CITIZEN シチズン 防水型電波時計 8MY493-019

〈ZKL-76〉 6-2371-0401 ¥10,000

φ320×H58 1.2kg
プラスチック枠
風防:ガラス製
電源:アルカリ単3電池2本付
●連続秒針(夜眠る秒針)
●電池交換お知らせ機能
●防水型(JIS規格/IPX4相当)
●電池寿命約2年

【強化防滴・防塵型クロック使用上の注意】

直射日光が当たる所など屋外露天での使用、サウナなど50℃以上になる所、大量に油を使う調理場(天ぷら専門店等)や工場、また有毒ガスの発生する所や温泉場などは使用できません。また車内・船舶など振動のある場所での使用もお避けください。



5 CITIZEN シチズン 防湿・防塵型クロック 4MG522-050

〈ZKL-28〉 6-2371-0501 ¥10,000

φ320×H39 900g
電源:単3乾電池1本付き
クロームメッキ仕上(白)/
金属(鉄)・プラスチック枠
風防:ガラス製
●防湿・防塵型ですので、厨房室等に最適です。



6 SEIKO セイコー キッチン&バスクロック KS463S

〈BKT-92〉 6-2371-0601 ¥15,000

φ281×H47 830g
電源:単3乾電池1本付き
ステンレス枠
風防材質:ガラス
●強化防湿・防塵型
●ガラス縁抗菌加工

⑥・⑦の特長

湿度が高い家庭用の浴室や油分のある台所などで使えます。ただし、サウナのように50℃以上になる所、温泉場のようにガスが発生する所、レンジフードの周辺や天ぷら専門店の調理場、油を大量に使う工場など、油分がたいへん多い所では使えません。汚れた時計は、水または水で薄めた中性洗剤の中に10分間くらい浸して洗うことができます。



7 SEIKO セイコー キッチン&バスクロック KS441H

〈BKT-84〉 6-2371-0701 ¥6,000

φ218×H30 520g
電源:単3乾電池1本付き
プラスチック枠石目塗装
風防材質:ガラス
●強化防湿・防塵型

キッチン・サニタリーに最適な強化防滴・防塵タイプ



8 DAILY デイリー 強化防滴・防塵型クロック アクアパークDN 4KG711DN04

〈ZKL-75〉 6-2371-0801 ¥3,000

φ118×49 200g
プラスチック枠(ABS)
風防:プラスチック製
電源:単3乾電池×1(別売)
●ステップ秒針
●強化防滴・防塵型
●掛置兼用(付属スタンド付)
●電池寿命約1年

屋外で風雨にさらされる場所で使えます。



9 SEIKO セイコー 屋外・JIS防雨型 クロック 超大型 KH411S

〈ZKL-15〉 6-2371-0901 ¥55,000

φ450×H78
電源:リチウム電池SB-T53 (CR2477)
質量:3.1kg
金属枠:ステンレス
風防材質:飛散防止ガラス
●配線工事が不用の電池式です。
●使用温度範囲は-20~+60℃
●電池寿命約5年
※強い磁気や振動のある所、塩分の強い所、
多量の油分が発生する所では使えません。



10 SEIKO セイコー 電波ソーラー 屋外型 クロック SF211S

〈ZKL-38〉 6-2371-1001 ¥85,000

450×527×H78 3,300g
電源:ソーラー(光発電セル×1・充電セル×3)
金属枠(ステンレス)
風防材質:飛散防止ガラス
●電波修正機能(40kHz/60kHz自動選局)
●可動式外部アンテナ
●JIS防雨型
●飛散防止ガラス使用
●スリープセコンド
●配線工事が不要のソーラー式です。
※使用温度範囲:-20~+60℃
※直射日光で充電するソーラーバッテリーを
搭載していますので、屋内の設置には適し
ません
※強い磁気や振動のある所、塩分の強い所、
多量の油分が発生する所では使えません。

ご注文の際は、注文コードをご記入ください。 **TKG**

商品
WEBで探す

TKG カタログ

検索

2372

CITIZEN シチズン 電波時計①②⑤⑥⑦⑩

乾電池不要のソーラー電源電波時計

オフィスタイプ 大型

時間管理に役立つプログラムチャイム機能



- ① CITIZEN シチズン
ソーラー電波時計
4MY815-019
〈ZKL-66〉 6-2372-0101 ¥12,000
φ350×H51 1.6kg
電源:ソーラー
枠:プラスチック
風防:ガラス製
●充電切れ予告機能
●明るさテスト機能
●乾電池不要のソーラー電源電波時計。



- ② CITIZEN シチズン
電波掛時計 8MY463-019
〈ZTK-56〉 6-2372-0201 ¥25,000
φ450×56 2.1kg
電源:単三アルカリ乾電池4本付
ステンレス枠
風防/ガラス製
●夜眠る秒針
●電池寿命約5年間
●電池交換お知らせ機能付
●電波受信OFF機能付



- ③ RHYTHM リズム
電波時計
プログラムカレンダー403SR
4FN403SR19
〈ZTK-55〉 6-2372-0301 ¥20,000
φ380×H57 1.5kg
プラスチック枠
風防:ガラス製
電源:単2アルカリ電池×2本付
●ステップ秒針(夜眠る秒針)
●プログラムチャイム(1日最大24回)と
数取り(毎正時)の切替式
●温度、湿度、カレンダー付
●電池交換お知らせ機能
●電池寿命約2年



- ④ RHYTHM リズム
電波時計 プログラムカレンダー01SR
4FNA01SR19
〈ZTK-61〉 6-2372-0401 ¥10,000
φ350×H55 1.4kg
プラスチック枠(ABS)
風防/ガラス製
電源:単2アルカリ電池2本付(テスト電池付)
●電子音式報時
●ステップ秒針(夜眠る秒針)
●電波OFF機能/電波サーチ機能
●電池交換お知らせ機能
●プログラムチャイム(1日最大24回)と
数取り(毎正時)の切替式

オフィスタイプ 大型

スタンダード タイプ

防水型タイプ



- ⑤ CITIZEN シチズン
電波時計 8MY465-019
〈ZTK-57〉 6-2372-0501 ¥30,000
φ550×55 3.3kg
電源:単三アルカリ乾電池4本付
ステンレス枠
風防/ガラス製
●夜眠る秒針
●電池寿命約5年間
●電池交換お知らせ機能付
●電波受信OFF機能付



- ⑥ CITIZEN シチズン
電波時計 8MY437-019
〈ZTK-30〉 6-2372-0601 ¥12,000
φ330×H48 1kg
電源:単三乾電池2本付
プラスチック枠
風防:ガラス製
●シンプルで見やすい文字板
●音の静かな連続秒針
●夜眠る秒針
●電池寿命約2年間
●電池交換お知らせ機能付
●電波OFF機能付



- ⑦ CITIZEN シチズン
強化防滴・防塵電波時計
4MY691-N19
〈ZTK-60〉 6-2372-0701 ¥20,000
φ304×H51 1.1kg
風防/プラスチック
電源:単3マンガン電池2本付
●電波OFF機能/電波サーチ機能
●電池交換お知らせ機能
●食用油に強く、飲食店などの厨房におすすめです。



- ⑧ CITIZEN シチズン
防水型クロック 8MG799-003
〈ZTK-52〉 6-2372-0801 ¥7,000
φ320×H58 1.1kg
電源:単3マンガン電池1本付
プラスチック枠
風防:ガラス製
●連続秒針
●防水型(JIS規格/IPX4相当)
●電池寿命:約1年



- ⑨ RHYTHM リズム
電波時計 ピュアライトM25
4MYA25SR06
〈ZTK-53〉 6-2372-0901 ¥7,000
φ337×54 970g
木枠(ラバーウッド材)
風防:ガラス製
電源:単3アルカリ電池×4(テスト電池付)
●夜間自動点灯
●ステップ秒針(夜眠る秒針)
●電池交換お知らせ機能
●電波OFF機能/電波サーチ機能
●電池寿命:約1年



- ⑩ CITIZEN シチズン
電波時計 4MY803-006
〈ZTK-36〉 6-2372-1001 ¥7,000
348×328×H52 1.3kg
電源:単3乾電池2本付
プラスチック枠
風防:ガラス製
●すっきりとしたデザイン
●夜眠る秒針
●ステップ秒針



- ⑪ DAILY デイリー クロック
フラットフェイスDN
4KGA06DN19
〈ZTK-51〉 6-2372-1101 ¥3,000
φ331×H43 780g
単3乾電池×1
プラスチック枠
風防:ガラス製
●ステップ秒針
※電池は付属していません。

店舗備品

コートハンガー

傘立て・
スタンド灰皿・
ホール用ゴミ箱

装飾インテリア・
時計

レジ周り・
事務用品

工具・安全用品

害虫対策用品・
環境改善用品

置物・縁起物

SEIKO 電波クロック①～⑦

東日本と西日本で周波数の違う二つの標準電波から、より受信しやすいほうを自動的に選んで受信する新機能を搭載しました。電池を入れるだけで、日本全国どこでも正確な時刻を表示するので、安心してお使いいただけます。

スリープセコンド/秒針が連続してなめらかに動きます。④⑧
ステップセコンド/秒針が1秒ごとに刻むように動きます。①②③



- 1 SEIKO セイコー 電波クロック KX383S**
 〈ZKL-78〉 ☎ 6-2373-0101 ¥8,500
 φ350×H52 1,200g
 電源:単三アルカリ電池×2本付き
 プラスチック枠
 風防:ガラス
 ●電波修正機能
 ●おやすみ秒針(暗時秒針停止)
 ●日時、温湿度表示
 ●電池切れ予告機能
 ●ステップ秒針



- 2 SEIKO セイコー 木枠電波掛時計 KX204B**
 〈ZKL-77〉 ☎ 6-2373-0201 ¥8,500
 φ320×H61 1,300g
 電源:単三アルカリ電池×6本付き
 木枠
 風防:ガラス
 ●電波修正機能
 ●おやすみ秒針(暗時秒針停止)
 ●暗時自動点灯
 ●ステップ秒針



- 3 SEIKO セイコー 木枠電波掛時計 KX391B**
 〈ZKL-74〉 ☎ 6-2373-0301 ¥6,000
 φ295×H46 790g
 電源:単三マンガン電池×1本
 風防材質:ガラス
 ●電波修正機能
 ●おやすみ秒針(暗時秒針停止)
 ●ステップ秒針

曜日ごとに設定を変えることができ、お好きな時刻をチャイムやメロディでお知らせ。

掛置兼用 電波クロック



- チャイム&メロディ(ハイファイ音源)
 - 32チャンネルプログラム
 - 2099年までのフルオートカレンダー機能
 - 電池切れ予告機能
 - 光センサーによる自動秒針停止機能
 - スリープセコンド
 - 電池寿命約3年間
 - 音量調節
 - 時報モニター機能
- ウエストミンスター・チャイムとメロディの切替式
 曲目:グリーン・スリープス・花・思い出・植生の宿・ダニー・ボーイ



- 5 SEIKO セイコー 電波プログラム付 掛置兼用時計 SQ434S**
 〈ZKL-72〉 ☎ 6-2373-0501 ¥20,000
 386×294×H31
 電源:単三アルカリ電池×6本
 プラスチック枠・前面ガラス
 ●電波修正機能
 ●プログラム機能(32ch)
 ●チャイム/メロディ
 ●フルオートカレンダー
 ●温湿度表示
 ●六曜表示
 ●広視野角液晶



- 4 SEIKO セイコー 電波プログラムクロック PT201S**
 〈ZKL-49〉 ☎ 6-2373-0401 ¥25,000
 345×429×H57 2,300g
 電源:単二乾電池4本付き
 プラスチック枠(銀色メタリック塗装)
 風防:ガラス製
 ●電波修正機能(40kHz/60kHz自動選局)

掛置兼用 電波クロック



- 6 SEIKO セイコー 電波プログラム付 掛置兼用時計 SQ435W**
 〈ZKL-73〉 ☎ 6-2373-0601 ¥10,000
 264×186×H39
 電源:単三アルカリ電池×6本
 プラスチック枠・前面ガラス
 ●電波修正機能
 ●プログラム機能(32ch)
 ●チャイム/メロディ
 ●フルオートカレンダー
 ●温湿度表示
 ●六曜表示
 ●広視野角液晶

- 7 SEIKO セイコー 温湿度計付 電波目覚まし時計 SQ686W**
 〈ZTK-29〉 ☎ 6-2373-0701 ¥5,000
 146×99×50 300g
 電源:単三マンガン乾電池×2本付
 プラスチック枠・前面ガラス
 ●電波修正機能(40kHz/60kHz自動選局)
 ●ダウンドートンアラーム(4段階)
 ●アラームオートストップ機能(約5分)
 ●スヌーズつき
 ●温湿度表示(温度:0~40℃、湿度:25~85%RH)
 ●2099年までフルオートカレンダー機能
 ●12時間制/24時間制切替式
 ●電池切れ予告機能



- 8 SEIKO セイコー オフィスクロック KH409S**
 〈ZKL-42〉 ☎ 6-2373-0801 ¥12,000
 φ350×H35
 電源:リチウム電池SB-T53(CR2477)
 質量:950g
 金属枠(ステンレス)・前面ガラス
 ●スリープセコンド
 ●電池寿命約5年

ホテル・旅館用品

テーブル・椅子

サイン

店舗備品

ご注文の際は、注文コードをご記入ください。TKG

商品 WEBで探す TKG カタログ 検索

2374

掛置兼用 電波時計



- ① CITIZEN シチズン
電波時計
8RZ111-019
〈ZTK-41〉 6-2374-0101 ¥15,000
407×279×H24 1.2kg
電源:単3乾電池4本付
プラスチック枠
前面プラスチック
●12時間/24時間表示切換式
●カレンダー付
(2099年12月31日まで表示可能)
●温度表示(-9.9~50℃)
●湿度表示(20~95%)
●六曜(先勝・友引・先負・仏滅・大安・赤口)
表示機能付
(2030年12月31日まで表示可能)
●掛置兼用



- ② CITIZEN シチズン
掛置兼用電波時計
8RZ096-023
〈ZTK-59〉 6-2374-0201 ¥6,000
157×240×H40 430g
電源:単3乾電池2本付
プラスチック枠
●12時間(午前・午後)表示・24時間表示切換式
●カレンダー付(2099年12月31日まで表示可能)
●高精度センサー搭載(温度±1℃/湿度±3%RH)
●温度表示付(-9.9~50℃)
●湿度表示付(20~95%)



- ③ CITIZEN シチズン
電波時計 8RZ128-019
〈ZTK-58〉 6-2374-0301 ¥5,000
160×101×H55 250g
電源:単3乾電池×3個付
プラスチック枠
●電子音アラーム
●12時間(午前・午後)表示・24時間表示切換式
●カレンダー付(2099年12月31日まで表示可能)
●温度表示付(-9.9~50℃)
●湿度表示付(20~95%)
●環境目安表示付(LCD表示)

キャラクター時計



- ④ クロック ミッフィーM748A
4MH748MA14
〈ZTK-44〉 6-2374-0401 ¥15,000
φ378×H79 2.1kg
電源:単3乾電池1本付
プラスチック枠
風防:ガラス製
●毎正時になるとメロディと共に文字
盤上の人形が回転します。
●メロディ12曲入
●自動鳴り止め明暗センサー付



- ⑤ クロック トロムM27
8MGA27RH06
〈ZTK-39〉 6-2374-0501 ¥5,500
φ204×H45 0.4kg
電源:単3乾電池1本付
木枠
風防:ガラス製
●音の静かな連続秒針



- ⑥ グッチーニ
ウォールクロック
2727.0552
〈RGT-U7〉 6-2374-0601 ¥15,000
φ380×H45
電源:単3乾電池1本(別売)
材質:ガラス製



- ⑦ グッチーニ
ウォールクロック
2894.0010 ブラック
〈RGT-E5〉 6-2374-0701 ¥15,000
φ380×H35 1,460g
電源:単3乾電池1本(別売)
材質:ガラス製



- ⑧ グッチーニ
ウォールクロック
2727.0052
〈RGT-E8〉 6-2374-0801 ¥15,900
φ380×H35 1,430g
電源:単3乾電池1本(別売)
材質:ガラス製



ホワイト



グレー



グリーン



オレンジ



レッド



イエロー



オレンジ



バイオレット



レッド



ブルー



イエロー

- ⑨ グッチーニ ウォールクロック
〈RGT-E4〉 ¥17,000
6-2374-0901 2895.0011 ホワイト
6-2374-0902 2895.0022 グレー
6-2374-0903 2895.0044 グリーン
6-2374-0904 2895.0045 オレンジ
6-2374-0905 2895.0065 レッド
6-2374-0906 2895.0088 イエロー
φ370×H49 1,210g
電源:単3乾電池1本(別売)
材質:SAN樹脂、ABS樹脂、ガラス

- ⑩ グッチーニ ウォールクロック
〈RGT-E6〉 ¥8,900
6-2374-1001 0499.0001 バイオレット
6-2374-1002 0499.0045 オレンジ
6-2374-1003 0499.0065 レッド
6-2374-1004 0499.0066 ブルー
6-2374-1005 0499.0088 イエロー
φ365×H75 770g
電源:単3乾電池1本(別売)
材質:SAN樹脂

店舗備品

コートハンガー

スタンド灰皿
ホール用ゴミ箱

装飾インテリア
時計

レジ周り
事務用品

工具・安全用品

害虫対策用品
環境改善用品

置物・縁起物

ホテル・
旅館用品

テーブル・
椅子

サイン

店舗備品



1 新聞・雑誌架 **SOG-8604・NB** その都度確認
(ナチュラル)
〈ZSV-32〉 6-2375-0101 **¥71,900**
640×400×H752
主材：プレコート強化シート
●クリップホルダー3本付



2 新聞・雑誌架 **SOG-8604・DB** その都度確認
(ブラウン)
〈ZSV-33〉 6-2375-0201 **¥71,900**
640×400×H752
主材：プレコート強化シート
●クリップホルダー3本付



3 新聞架 **SOG-601** その都度確認
〈ZSV-08〉 6-2375-0301 **¥33,500**
660×400×H890
主材：スチールパイプ・焼付塗装・
ペーパーホルダー5本付



4 リーフレットスタンド W470 **W470**
〈ZST-39〉 **¥32,000**
6-2375-0401 **アイボリー**
6-2375-0402 **ブラック**
470×380×H1,450
セット内容：本体×1台
カードケース×1枚
案内プレート両面×1枚
(ご自由にお持ち帰り下さい・INFORMATION)
リーフホルダー(左右1組)×15セット
ワイヤーバー(幅435)×3本(リーフレットの
前垂れ防止)
材質：本体/スチール焼付塗装
カードケース/ポリエチレンテレフタレート(マグネット付)
案内プレート/ポリエチレンテレフタレート(両面シルク印刷)
リーフホルダー/ポリカーボネイト
ワイヤーバー/スチール・クロームメッキ
●リーフホルダーは本体“長穴”のどこにでもセットできますので様々なリーフレットのサイズに合わせた調節ができます。
●リーフホルダーはCDアルバム約1枚、書籍20mmまでの厚さに対応します。(1セットあたりの耐荷重は約2kgです。)



5 リーフワイヤーホルダー **1312694**
〈ZHL-39〉 6-2375-0501 **¥1,000**
材質：スチール・クロームメッキ
●A4サイズのリーフレットをワイヤーバーなしで前垂れを 방지、重ねて設置できます。
※④リーフレットスタンドW470(別売り)に対し、ヨコ2列・タテ8列が設置できます。

※写真の⑤リーフワイヤーホルダーは別売になります。



6 グッチーニ マガジンスタンド
〈RGT-D2〉 **¥22,000**
6-2375-0601 2893.0000 **クリアー**
6-2375-0602 2893.0110 **ブラック**
6-2375-0603 2893.0122 **グレー**
6-2375-0604 2893.0144 **グリーン**
6-2375-0605 2893.0145 **オレンジ**
6-2375-0606 2893.0165 **レッド**
340×228×H310
材質：SAN樹脂、メタクリル樹脂



●ご注文の際は、注文コードをご記入ください。 **TKG**

商品
WEBで探す

TKG カタログ

検索

2376

各種パンフレット・チラシ・カタログ類の陳列・整理・保管にとっても便利。インジェクション一体成型製品なので、デザインが良く頑丈です。



PSカタログケース

- ① 77001 (A4判・1段)
〈ZKT-07〉U 6-2376-0101 ¥1,200
235×95×H273
- ② CR77002 (A4判・2段)
〈ZKT-16〉U 6-2376-0201 ¥2,100
235×143×H257



- ③ 77301 (A4判・3段)
〈ZKT-10〉U 6-2376-0301 ¥3,400
241×203×H321
- ④ CR77401 (A4判・4段)
〈ZKT-31〉U 6-2376-0401 ¥6,000
237×216×H316



- ⑤ 78501 (A4判・三ッ折1段)
〈ZKT-09〉U 6-2376-0501 ¥700
110×83×H197
- ⑥ CR77502 (A4判・三ッ折2段)
〈ZKT-17〉U 6-2376-0601 ¥1,300
109×115×H210
- ⑦ 77701 (A4判・三ッ折4段)
〈ZKT-11〉U 6-2376-0701 ¥2,000
123×203×H254



PSカタログケース

- ⑧ 74901 (A5判・1段)
〈ZKT-08〉U 6-2376-0801 ¥1,100
170×100×H193
- ⑨ CR74502 (A5判・2段)
〈ZKT-32〉U 6-2376-0901 ¥1,600
172×129×H195
●それぞれ中央に仕切りがセットできますので、A5の二つ折りサイズも収納できます。



⑩ 折りたたみ式カタログスタンド

- 〈ZKT-33〉 6-2376-1001 ¥2,200
225×130×H205
材質:スチール・クロームメッキ
●A4サイズカタログ厚さ30mmまで収納可能。
●折りたたみ式でコンパクトに収納できます。



- ⑪ 名刺立て(縦置き)
CR70707
〈ZMI-08〉B 6-2376-1101 ¥250
64×40×H72
- ⑫ 名刺立て(横置き)
CR70705
〈ZMI-02〉B 6-2376-1201 ¥250
102×40×H47
⑪・⑫名刺約80枚収納できます。
⑪・⑫カタログケース前面にセットしてご使用可能です。
- ⑬ 名刺立て(横置き・仕切付)
CR70709
〈ZMI-09〉B 6-2376-1301 ¥1,000
120×70×H79
●ディバイダー(仕切り板)の取り外しが可能。
●200枚までのカードを100枚ずつに分けて設置できるので、複数のカードを機能的に収納できます。



- ⑭ PETアンケートスタンド A110 30802
〈ZAV-47〉S 6-2376-1401 ¥560
110×25×H200
●折りたたみ式ペン立機能付。
- ⑮ えいむ ハガキアンケートスタンド CL-54
〈ZHG-01〉B 6-2376-1501 ¥1,600
125×80×H145



- ⑯ アクリル応募箱 透明 41434
〈ZOU-01〉S 6-2376-1601 ¥2,600
200×200×H200
投入口:10×130



- ⑰ えいむ アンケート・募金・応募BOX ES-2
〈PAV-12〉B ¥5,800
6-2376-1701 白
6-2376-1702 黒
147×100×H149
●後方にカギがつけられます。



- ⑱ アクリル募金・提案箱 51069
〈ZBK-03〉S 6-2376-1801 ¥2,650
150×80×H160
●シール付(無地1枚/提案箱、募金箱、応募箱、各1枚)
●ロックキー付

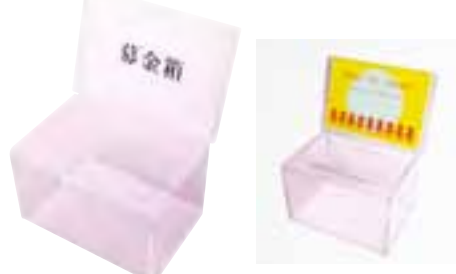

- ⑲ アクリル 募金箱 CR592901
〈ZBK-02〉B 6-2376-1901 ¥3,000
149×222×H108
●背面のサインホルダー部分にキャッチコピーをはめる事が出来ます。
●募金箱以外にも投票箱などニーズに合わせてご使用出来ます。
●オリジナル台紙3枚付



- ⑳ レシート回収BOX 59493 クリアー
〈ZAV-48〉S 6-2376-2001 ¥1,800
80×140×H120
●シール付

店舗備品

コートハンガー

傘立て・スタンド
灰皿・ホール用ゴミ箱

装飾インテリア
時計

レジ周り

工具・安全用品

害虫対策用品
環境改善用品

置物・縁起物

CASIO 電子レジスター

売上の管理・分析まで広く対応。
インターネット直結レジスター「ネットレジ」シリーズ
※ネットレジサービスはCXDネクストとご契約が必要です。(有料サービス)

72個のタッチキーですばやく単価を呼び出せる。
飲食店向き。

2 シート 72 タッチキー ネットレジ



① カシオ レジスター TK-2800-4S(4部門)

XLZ-48 ¥104,000

6-2377-0101 ホワイト
6-2377-0102 ブラック

330×360×198mm(回転表示器を出した高さ240mm)
質量:約5.5kg(ドローアを含む)
電源:AC100V ±10V 50Hz/60Hz
使用サーマル(感熱)ロールペーパー:
TRP-5880-TW(20巻入り)(紙幅58×外形80mm)
TRP-5880X5(5巻入り)(紙幅58×外形80mm)

■主な機能

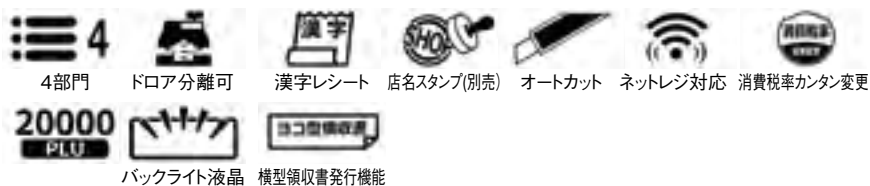

25個の部門に分類を分けて売上可能。
消費税の変更時にも変更が簡単。

2 シート ネットレジ



② カシオ レジスター TE-2800-25S(25部門)

XLZ-49 ¥90,000

6-2377-0201 ホワイト
6-2377-0202 ブラック

330×360×198mm(回転表示器を出した高さ240mm)
質量:約5.5kg(ドローアを含む)
電源:AC100V ±10V 50Hz/60Hz
使用サーマル(感熱)ロールペーパー:
TRP-5880-TW(20巻入り)(紙幅58×外形80mm)
TRP-5880X5(5巻入り)(紙幅58×外形80mm)

■主な機能

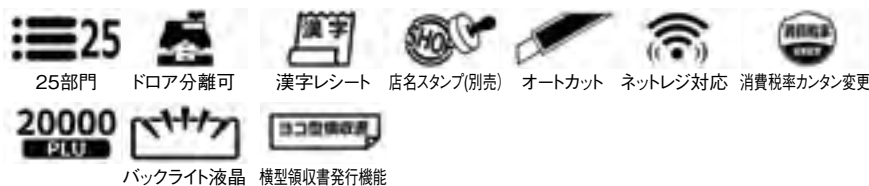

CASIO 電子レジスター

明るく大きな表示で見やすく使いやすいレジスター
SDカード対応でレジ設定データや売上データをパソコンとやりとりが可能

1シートに種72類のタッチキー採用。メニューや単価をすばやく入力できます。

1 シート 72 タッチキー



③ カシオ レジスター TK-400(4部門)

XLZ-50 ¥69,000

6-2377-0301 シルバー
6-2377-0302 ブラック

330×360×204mm(回転表示器を出した高さ311mm)
質量:約5.5kg(ドローアを含む)
電源:AC100V ±10V 50Hz/60Hz
メモリー保護:単3アルカリ乾電池×2本(別売)使用
使用サーマル(感熱)ロールペーパー:
TRP-5880-TW(20巻入り)(紙幅58×外形80mm)
TRP-5880X5(5巻入り)(紙幅58×外形80mm)

■主な機能



あらゆる業種業種に対応したオールマイティーなタイプ

2 シート



④ カシオ レジスター TE-2700-20S(20部門)

XLZ-51 ¥69,000

6-2377-0401 シルバー
6-2377-0402 ブラック

330×360×204mm(回転表示器を出した高さ311mm)
質量:約5.5kg(ドローアを含む)
電源:AC100V ±10V 50Hz/60Hz
メモリー保護:単3アルカリ乾電池×2本(別売)使用
使用サーマル(感熱)ロールペーパー:
TRP-5880-TW(20巻入り)(紙幅58×外形80mm)
TRP-5880X5(5巻入り)(紙幅58×外形80mm)

■主な機能



ホテル・旅館用品
テーブル・椅子
サイン
店舗備品

ご注文の際は、注文コードをご記入ください。 **TKG**

商品 WEBで探す TKG カタログ 検索

CASIO 電子レジスター シンプル・コンパクトなレジスター

SDカードで対応なのでレジスターのメニュー設定や、売上データをパソコンと連携可能

1 シート

軽減税率
対策補助金
レジスター



① カシオ レジスター TE-400(10部門)

〈XLZ-52〉 ¥55,000

- 6-2378-0101 ホワイト
- 6-2378-0102 ブラック
- 6-2378-0103 ライトシルバー
- 6-2378-0104 レッド

330×360×198mm
質量:約4.7kg(ドローア含む)
電源:AC100V ±10V 50Hz/60Hz
メモリー保護:単3アルカリ乾電池×2本(別売)使用
使用サーマル(感熱)ロールペーパー:
TRP-5880-TW(20巻入り)(紙幅58×外形80mm)
TRP-5880X5(5巻入り)(紙幅58×外形80mm)

■主な機能



消費税変更時にも対応ができるコンパクトなベーシックレジスター

1 シート

軽減税率
対策補助金
レジスター



② カシオ レジスター SE-S30(8部門)

〈XLZ-53〉 ¥34,000

- 6-2378-0201 ホワイト
- 6-2378-0202 ブラック
- 6-2378-0203 ライトシルバー
- 6-2378-0204 レッド

330×360×188mm
質量:約4.0kg(ドローア含む)
電源:AC100V ±10V 50Hz/60Hz
メモリー保護:単3アルカリ乾電池×2本(別売)使用
使用サーマル(感熱)ロールペーパー:
TRP-5880-TW(20巻入り)(紙幅58×外形80mm)
TRP-5880X5(5巻入り)(紙幅58×外形80mm)

■主な機能



防水・防塵電卓

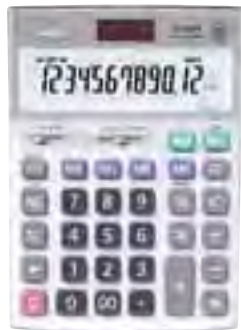

③ カシオ 検算電卓 DS-20WK(12桁)

〈XDV-06〉 ¥12,800

135×189×H35
●誤った入力を確認できる検算機能。
●税計算機能付。



日本環境協会による「エコマーク」認定商品です。商品認定番号第98026001号 カシオ計算機株式会社



④ カシオ 防水・防塵電卓

WD-320MT-N(12桁)

〈XDV-27〉 ¥5,100
194.5×144.5×35.6mm 約255g

⑤ カシオ 防水・防塵電卓

WM-320MT-N(12桁)

〈XDV-28〉 ¥3,600
168.5×108.5×33.4mm 約175g

外して水洗いできる
キーパッドでいつも
清潔に。



W税計算電卓



⑥ カシオ 抗菌電卓

MW-102CL-N(10桁) 抗菌

〈XDV-26〉 ¥1,400
106×144×H26

- 太陽電池と補助電池の併用により、途中で光がさざざられても計算内容を保護します。
- 特大表示/税計算・時間計算機能/早打ち対応



⑦ カシオ W税電卓

JW-200T-N(12桁)

〈XDV-29〉 ¥2,700
177.5×107×25.4mm 約140g

⑧ カシオ W税電卓

MW-100T(10桁)

〈XDV-30〉 ¥1,400

- 6-2378-0801 BK-N
 - 6-2378-0802 WE-N
- 147×103×28.8mm 約115g

税率変更時に便利な
2つの税率キーを搭載



CAMBRO EQUIPMENT STAND

⑩ キャンプロ
エキップメントスタンド ES28RL

〈XEK-02〉 ¥394,000

- 6-2378-1001 コーヒーベージュ
- 6-2378-1002 ダークブラウン

1,120×705×H990

- 従来のエキップメントスタンドの両サイドにトレイレールを取り付けた商品です。
- 上の台の三方は高くなっており機器がすべり落ちないようにしています。
- 引き出しが付いています。
- 電源用コードを通す穴(44mm)がスタンドの上から底まであけられており、物がコードが引っ掛かることなく、安全に操作できます。



⑨ サーマルレジロール(5巻入)
中保存タイプ 〈XLZ-41〉

	幅	外径	長さ	
6-2378-0901	58×80mm	69m	¥1,200	
6-2378-0902	80×80mm	76m	¥1,600	

芯径:12mm
●熱感紙レジロール

店舗備品

コートハンガー

スタンド灰皿・
ホール用ゴミ箱

装飾インテリア・
時計

レジ周り・
事務用品

工具・安全用品

害虫対策用品・
環境改善用品

置物・縁起物

ホテル・
旅館用品

テーブル・
椅子

サイン

店舗備品

TEC テック電子レジスター



① テック 電子レジスター MA-500-5 ホワイト(5部門)

〈XLZ-39〉目 6-2379-0101 ¥60,000

342×437×H254(ポップアップ時H303)



①・②仕様
電源:単相100V±10% 50Hz/60Hz
消費電力:待機時8W 動作時28W
質量:約7.5kg
使用ロール紙:58R-80TRSC/
58R-80TRHC

② テック 電子レジスター MA-500-5B ブラック(5部門)

〈XLZ-40〉目 6-2379-0201 ¥60,000

342×437×H254(ポップアップ時H303)



●レシート用、ジャーナル用の幅58mmの
ツインプリンタ搭載。
●ワイドテーブル&コイントレー採用で、
金銭の受け渡しもスムーズ。
●レシート交換も簡単。ロールペーパーを
ポンと置くだけ。

③ テック 電子レジスター FS-700R

〈XLZ-45〉目 6-2379-0301 ¥110,000

347×425×H236
(ポップアップ時H284)
電源:単相100V 50/60Hz
消費電力:待機時7.5W 動作時38W
質量:7.8kg
使用ロールペーパー:58R-80TRSC



飲食店様に最適!
63メニューのワンタッチ登録
防滴性に優れたフラットキーボード

- 見やすいフロントディスプレイとうれしい客面表示。
- ポンと入れるだけ簡単なレシート交換。
- 領収証、クーポンの発行もできます。

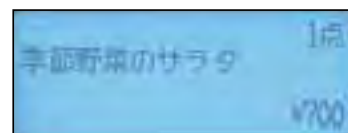

特長機能

- 漢字 漢字レシート
- 責任者別集計
- 領収証発行
- S+Y 外貨預り登録
- グループ
- ツイン累計
- PLU 登録

基本機能

マークには下記の全ての機能が含まれます。

- 現金値引
- 乗算・リピート登録
- 返品処理
- 釣銭計算
- 24 時間帯別売上集計
- 店名ロゴ/スタンプ印刷
- レシート発行・停止
- 入金処理
- レジマイナス
- 一括取消(キャンセル)
- 金券処理
- 消費税率変更予約
- 割引計算
- 支払処理
- 単価プリセット
- 時計機能
- ツインプリンタ
- 2000円札 2000円札対応



④ コインカウンター エンゲルス Ver.1

〈KKI-02〉目 6-2379-0401 ¥3,000

170×165×H70

●使い易さを追求したスタンダードタイプ。



⑤ コインカウンター エンゲルス Ver.3

〈KKI-04〉目 6-2379-0501 ¥3,400

160×120×H34

- 10円、50円、100円、500円専用。
- 30度、60度の角度選択機能付。
- 蓋付で携帯に便利。



⑥ コインカウンター エンゲルス Ver.5

〈XKI-27〉目 6-2379-0601 ¥3,500

259×143×H37

- フタ付で脚が脱着可能なので机の引き出しにも入って経理事務などに最適です。



⑦ コインカウンター エンゲルス Ver.6

〈XKI-28〉目 6-2379-0701 ¥1,500

150×153×H70

- 1硬貨列60枚収納。25枚、25枚+10枚に分けて目盛のずれを軽減します。
- +10枚の部分は両替時とても便利!
- スタンド部分は折りたたみ式。



⑧ コインアップ NC-1500

〈XKI-09〉目 6-2379-0801 ¥1,500

173×165×H66

- 金種別に硬貨を積み重ねると一目で金額がわかります。
- メモリが5枚単位で色分けしてあるので、金額が一目でわかり、両替等にも大変便利です。
- 硬貨の集計・整理・保管に大変便利です。
- ※新500円硬貨のみ入れられる場合は、51枚入る事があります。
- ※流通硬貨の厚みを基準にしていますので新硬貨を多くご使用の場合や変形したり極度にすり減った硬貨をご使用になられますと、誤差が生じることがあります。



⑨ 硬貨 収納容器 コインストッカーセット

〈KKU-02〉目 6-2379-0901 ¥1,300

セット内容 1円用2本
5円用1本
10円用2本
50円用1本
100円用2本
500円用1本

- 1本に各硬貨50枚ずつ収納できます。
- 残金がひと目で確認できる目盛付。

1~500円 各50枚収納できます。



⑩ コインケース M-650

〈XKI-14〉目 6-2379-1001 ¥500

150×125×H32
材質:ポリプロピレン



10枚毎の仕切り付で、コインの枚数計算がカンタン。
コインの出し入れもスムーズに行えます。

ご注文の際は、注文コードをご記入ください。

TKG

商品WEBで探す

TKG カタログ

検索

2380

世界最速・世界標準、速くて正確な キャッシュ マネジメント システム“テラーメイト”

コピー用紙を使って、コピーやプリントアウトで 作られた偽造紙幣を計数と同時に検知します。



1 テラーメイト 計数機 TI-X R-1000

〈XKI-29〉 6-2380-0101 ¥158,000
152×291×H166
電源:単相100V 50/60Hz
付属品:スコップ、バッテリー
質量:0.98kg

世界最速・正確

紙幣100枚を5秒で計数します。計数誤差もありません。

多機能

1台で紙幣、硬貨(バラ硬貨・棒金)、金券の計数が可能です。

小型・軽量

バッテリー駆動でどこへでも持ち運び可能です。場所を選ばず利用できます。

静音

駆動部分がないので静か、しかもメンテナンスフリー。

簡単

パート、アルバイトの方でもすぐに使用可能なシンプルなオペレーションシステムを採用しています。

自動学習機能付

季節や温度の変化による紙幣の重量変化を自動でデータ更新します。

金券・商品券の登録

金券・商品券・はがき等を32種類まで登録可能です。



2 小型紙幣計数器 DN-600

〈XSH-10〉 6-2380-0201 ¥95,000

248×287×H243
電源:単相100V 50/60Hz
計算速度:1,500枚・1,200枚・800枚/分
(3段階切替)

ホッパー容量:300枚
スタッカー容量:250枚
バッチ機能:1~999の任意指定
計算可能サイズ:奥行50~90mm 幅110~175mm
質量:6.0kg
●紙幣を置くだけの自動スタート機能付。
●紙幣・商品券・ビールを高速3段階で計数可能。
●決まった枚数で止める事ができるバッチ機能。



3 偽造券発見機能付 紙幣計数機

〈XSH-07〉 6-2380-0301 ¥139,800

260×225×H235
電源:単相100V 50/60Hz
計数可能サイズ:50×100mm~100×190mm
計数速度:1500・1200・900/分 3段階調節可
ホッパー容量:約300枚
スタッカー容量:約200枚
質量:4.8kg

●計算中に偽造紙幣を感知すると、エラーコードを表示し、計数をストップします。
●紙幣を置くとカウントが始まるフルオート機能搭載。
●バッチ機能付。(任意指定定数ストップ機能)
●セルフ診断機能内蔵でエラーメッセージを表示。

混在した紙幣を一括でスピーディに計算!



4 マルチノートカウンター エンゲルス EMC-07

〈XKU-09〉 6-2380-0401 ¥178,000

428×138×H110
電源:ACアダプター 100~240V 50/60Hz
または専用バッテリーパックBA-12(別売)
計数可能サイズ:60×100mm~85×175mm
計数速度:240枚/分
バッチ機能:指定可能枚数1~200枚(1枚単位)
ホッパー容量:約100枚
スタッカー容量:約100枚
質量:1.1kg



- 混在した現行流通7金種の総合計金額、総合計枚数、金種ごとの枚数を表示。
- 各種ギフト券・商品券等も計数可能。
- 3つのセンサーで偽造紙幣を判別。(全ての偽造紙幣の判別を保証するものではありません。)
- 持ち運びに便利な折りたたみ式。



5 ハンディーカウンター AD-100-01

〈XSH-04〉 6-2380-0501 ¥38,000

188×46×H90
電源:単3アルカリ乾電池 4本(付属品)
消費電力:4,200mW(計数中)180mW(待機中)
オートパワーセーブ機能付(LED消灯)
電池寿命:100,000枚以上計数可能(使用条件により異なります)
計数可能媒体サイズ:最小130×50 最大180×100
最大セット枚数:約150枚(新券) 約100枚(流通券)
計数速度:18枚/秒以上(乾電池の消耗により変化します)
表示:3桁以上LED(最大表示3,999 1,000枚以上の表示はドット使用)
処理内容:クリア計数モード(C.STARTキー押下)
加算計数モード(A.STARTキー押下)
※オプションで専用ACアダプターがあります。

6 硬貨選別計数器 勘太 DC-9

〈XKU-10〉 6-2380-0601 ¥98,000

470×210×H257
計数金種:国内発行硬貨6金種
計数速度:450枚/分(1円、50円硬貨計数時)
ホッパー容量:400枚(100円硬貨時)
計数処理:混合硬貨を選別、計数し、金種別にコインボックスへ収納
表示器:数字表示器6桁、トータルランプ1個、
金種モニターランプ6個、表示切替ランプ(金額、枚数)各1個、
バッチ処理ランプ1個
表示内容:金種別枚数・金額・合計金額・金種別総枚数・
総金額・総合計金額
諸機能:オートストップ機能、カバーオープンストップ機能、
レールワイパー機能、バッチ機能

質量:8kg
電源:単相100V 50/60Hz
使用環境:室内専用、温度5~35℃ 湿度80%以下



7 小型硬貨選別機 コインソーター SCS100

〈XKI-10〉 6-2380-0701 ¥78,000

238×250×H158
ホッパー容量:300枚(10円硬貨の場合)
計数スピード:15枚/秒
電源:単3乾電池×6(硬貨計算用)
●手動式なので電源がない場所でも使用できます。
●6種類の硬貨を同時に計数でき、合計金額を表示します。
●6種類の硬貨は計数時に各ケースへ自動で選別され収納します。
●計数後各金種別の合計金額と枚数を操作パネルで確認できます。

店舗備品

コートハンガー

傘立て
スタンド灰皿
ホール用ゴミ箱

装飾インテリア
時計

レジ周り

工具・安全用品

害虫対策用品
環境改善用品

置物・縁起物

ホテル・
旅館用品

テーブル・
椅子

サイン

店舗備品



1 手提げ金庫 ダイヤル・ブザー付き1号 CB-B11M (Mサイズ)

〈XKV-01〉 6-2381-0101 ¥18,000

外寸法:360×285×H150
内寸法:318×228×H 81
(高さは中皿までの高さです。)
材質:ABS
仕様:ダイヤル錠・シグナルキー
盗難予防ブザー・フタハネ上げ調節付き
付属品:単3乾電池2本付き



2 手提げ金庫 ダイヤル・ブザー付き 2号 CB-B12M (Sサイズ)

〈XKV-19〉 6-2381-0201 ¥16,000

外寸法:318×257×H128
内寸法:275×198×H 66
(高さは中皿までの高さです。)
材質:ABS
仕様:ダイヤル錠・シグナルキー
盗難予防ブザー・フタハネ上げ調節付き
付属品:単3乾電池2本付き



3 手提げ金庫 ダイヤル付き1号 CB-11M (Mサイズ)

〈XKV-03〉 6-2381-0301 ¥15,000

外寸法:360×285×H150
内寸法:318×228×H 81
(高さは中皿までの高さです。)
材質:ABS
仕様:ダイヤル錠・シグナルキー
フタハネ上げ調節付き



4 手提げ金庫 ダイヤル付き2号 CB-12M (Sサイズ)

〈XKV-04〉 6-2381-0401 ¥12,000

外寸法:318×257×H128
内寸法:275×198×H 66
(高さは中皿までの高さです。)
材質:ABS
仕様:ダイヤル錠・シグナルキー
フタハネ上げ調節付き



5 手提げ金庫 エンゲルス ES-8000

〈XKY-20〉 6-2381-0501 ¥8,000

外寸法:300×250×H90
内寸法:275×210×54
(高さは中皿までの高さです。)
材質:スチール・ABS樹脂
仕様:鍵錠(かぎ2個付き)

- 蓋を開けると同時にコインホルダーがせり上がるスライド方式。
- 紙幣押さえが付いている為、仮設店舗用レジとしても使えます。
- 硬貨の出し入れがしやすい新型コインホルダー。
- 紙幣収納の下にも高額紙幣や通帳等を収納することが可能です。
- 盗難防止に役立ち、脱着が簡単なセキュリティーワイヤー付。

コンパクトなキャッシュケース



6 マイキャッシュケース M-20

〈XKY-10〉 6-2381-0601 ¥2,800

198×141×H62
付属品:コイントレー×1
仕切板×5
コイントレー収納枚数: 1円・ 5円 各 50枚
10円・100円 各100枚
50円・500円 各 20枚



2通りの使い方が選べます。

- 1.コイントレーを使う
1円から500円まで、コインは全てきれいに整理できます。下の段には紙幣や銀行通帳、切手などを入れ、金庫として使えます。
 - 2.仕切板を使う
小銭を多く使用する場合、仕切板でたっぷり収納できます。仕切板は自由に変えることができます。コイントレーは単独でコイン整理に使えます。
- レジのない商店やオフィスの簡易金庫、駅の売店、タクシーなどに最適です。
 - コイントレーと仕切板を使用目的に合わせて使い分ける事ができます。

あなたの指が、カギとなる。
鍵の紛失の心配は不要。暗証番号漏洩も、懸念なし!



7 指紋認証装置付 書類保管キャビネット パーソナル1 蔵

〈ZKY-05〉 6-2381-0701 ¥75,000

435×348×H149
開口部:233×H121
認証ロジック:特徴点抽出方式
認証速度:3秒以内
認証精度:他人誤認率0.001%、本人拒否率0.1%
電源:ACアダプター
質量:約3.4kg
付属品:ACアダプター、開錠用カギ×2



9 ダイヤル式 耐火金庫 CSG-91

〈ZKV-51〉 6-2381-0901 ¥330,000

610×630×H910
庫内寸法:450×355×H720
引出し内寸:362×280×H120
内容量:115ℓ
質量:241kg
付属品:棚板1枚、鍵付引出し1個
●2時間耐火で、庫内温度を177℃以下に保ちます。
●万一の場合のリッキング装置搭載。
●「扉のこじ開け」に対して15分耐える防盜性能を備えています。

壁掛け・携帯が兼用できるキーボックス新登場!
防犯で増えた鍵の管理にオススメ!
多量のキーをしっかりと管理!



10 キーボックス 20個吊りタイプ KBP-20

〈ZKC-23〉 6-2381-1001 ¥5,300

195×60×H282
材質:本体/スチール
付属品:ネームホルダー20個・
本体キー2本・取付ネジ2本
●強力ネオジム磁石により、扉がしっかりと閉まります。
●取っ手付きで持ち運びも便利。
※ネームホルダーのみの販売もしております。
(KNKS-50 1袋混色5個入)
※本体キーの追加販売も出来ます。
(納期1ヶ月)



8 指紋認証装置付 セーフティーボックス パーソナル1 錠

〈ZSC-06〉 6-2381-0801 ¥75,000

145×430×H73
開口部:132×180
認証ロジック:特徴点抽出方式
認証速度:3秒以内
認証精度:他人誤認率0.001%、本人拒否率0.1%
電源:ACアダプター
質量:約2kg
付属品:ACアダプター、開錠用カギ×2

ご注文の際は、注文コードをご記入ください。 **TKG**

商品
WEBで探す

TKG カタログ

検索

2382

店舗備品

コートハンガー

スタンド灰皿・
ホール用ゴミ箱

装飾インテリア・
時計

レジ周り・
事務用品

工具・安全用品

害虫対策用品・
環境改善用品

置物・縁起物



- ① **アバンテ**
V2レターケース(カギ付)
AL-R4 ニューグレー
- 〈XLT-63〉 6-2382-0101 ¥8,200
- 277×336×H263
鍵付き引出し内寸法:241×332×H82
浅引出し内寸法:233×307×H36
材質:本体/スチール(焼付塗装)
引出し/スチロール樹脂
- 鍵付き引出しがついていて、大事な書類の保管に便利です。

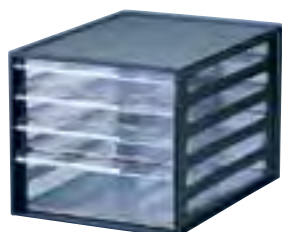

- ② **レターケース ロコス F4**
〈XLT-43〉 6-2382-0201 ¥2,300
- 250×340×H230
引出し内寸法:
(浅型) 230×315×H37
(深型) 230×315×H78
浅型引出し3段+深型引出し1段



- ③ **レターケース ロコス M5**
ホワイト
- 〈XLT-70〉 6-2382-0301 ¥2,300
- 250×340×H230
引出し内寸法: 230×315×H37
引出し数: 5段



- ④ **アプロス 深型3段**
〈ZAP-07〉 ¥2,600
- 6-2382-0401 アイボリー
6-2382-0402 ダークブラウン
- 323×406×H311
引出し内寸法:268×379×H78
書類サイズ:B4
質量:約2.3kg
材質:ポリプロピレン、ポリスチレン
● インデックスシール付



- ⑤ **アプロス 深型6段**
〈ZAP-08〉 ¥5,000
- 6-2382-0501 アイボリー
6-2382-0502 ダークブラウン
- 323×406×H647
引出し内寸法:268×379×H78
書類サイズ:B4
質量:約4.5kg
材質:ポリプロピレン、ポリスチレン
● インデックスシール付
● キャスター付



- ⑥ **アプロス 深型8段**
〈ZAP-09〉 ¥6,500
- 6-2382-0601 アイボリー
6-2382-0602 ダークブラウン
- 323×406×H839
引出し内寸法:268×379×H78
書類サイズ:B4
質量:約5.6kg
材質:ポリプロピレン、ポリスチレン
● インデックスシール付
● キャスター付



- ⑦ **アプロス 深型10段**
〈ZAP-10〉 ¥7,900
- 6-2382-0701 アイボリー
6-2382-0702 ダークブラウン
- 323×406×H1,031
引出し内寸法:268×379×H78
書類サイズ:B4
質量:約7.0kg
材質:ポリプロピレン、ポリスチレン
● インデックスシール付
● キャスター付



- ⑧ **スチール フロアーケース**
SFE-6120 ホワイト
- 〈ZHL-42〉 6-2382-0801 ¥15,000
- 291×330×H605
材質:本体/スチール
引出/スチロール
ケース寸法:浅型(243×310×H36)×12段
● アジャスター付



- ⑨ **オフィスキャビネット**
HG-321 ブラック
- 〈ZKY-09〉 6-2382-0901 ¥17,000
- 425×509×H639
材質:ポリプロピレン、アルミ、スチール
引出内寸法:浅型(350×450×H110)×2
深型(320×440×H255)×1
質量:9.1kg
● 引き出しやすい金属レールを採用し、ファイル
収納に最適な鍵付きオフィスキャビネットです。
● キャスター付

書類のボリュームによってポケットが伸び縮みする
分類に便利なアコーディオン式の収納スタンド。



- ⑩ **A4ドキュメントスタンド 12ポケット**
FB-2312 ブラック
- 〈ZDK-01〉 6-2382-1001 ¥1,300
- 316×H235 奥行自在(約20~330)
規格:A4 12仕切 13ポケット
材質:表紙/再生発泡PP 2mm厚
ポケット/PP
● 月次書類、帳票、取扱説明書等の分類・
整理に最適です。

ホテル・旅館用品

テーブル・椅子

サイン

店舗備品

シンプルで使いやすい時刻記録型タイムレコーダー AMANO



1日4欄印字。省スペースで設置できる小型タイムレコーダー!

- 4欄印字
- 徹夜対応
- 特別日対応
- 3年保証

① 電子タイムレコーダー CRX-200 シルバー

〈XTI-18〉 6-2383-0101 ¥39,500

138×104×H224
電源:単相100V 50/60Hz
消費電力:待機時5W 定格10W
質量:1.5kg
使用タイムカード:標準タイムカードA・B・C
メモリー保持機能:工場出荷時より停電累計で3年間(リチウム電池)

- 印字:カード自動引込式/ドットプリンター方式
- 1日の記録は4回まで可能です。出勤/退勤の記録のほか、休憩、私用外出の記録ができます。
 - 見やすいバックライト付き液晶ディスプレイ。
 - 徹夜ボタンで24H勤務に対応。
 - 特別日ボタンで休出や、割増勤務の日はマーク印字ができます。

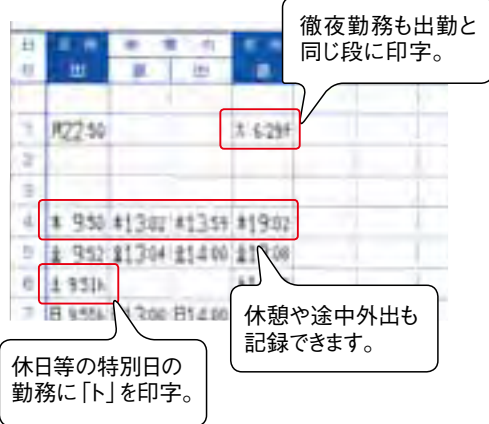

徹夜勤務も出勤と同じ段に印字。

休憩や途中外出も記録できます。

休日等の特別日の勤務に「ト」を印字。



1日4欄印字。シンプルで使いやすいタイムレコーダー!

- 4欄印字
- 3年保証

- 年月日・曜日はプリセット済み。コンセントに差し込むだけですぐに御使用になれます。

② 電子タイムレコーダー BX2000

〈XTI-11〉 6-2383-0201 ¥39,500

190×104×H224
電源:単相100V 50/60Hz
消費電力:待機時2W/定格8W
環境条件:使用温度-10℃~40℃、湿度10%~90%RH(結露のないこと)
質量:2.3kg
使用タイムカード:標準タイムカードA・B・C
印字:カード自動引込式/ドットプリンター方式

- 出勤・外出・戻り・退勤をしっかり記録できます。

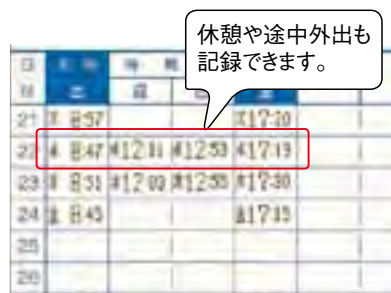

休憩や途中外出も記録できます。



BX2000仕様

時計方式	水晶発振方式/過差±3秒以内(25℃±5℃) 万年カレンダー(月末自動調整)内蔵
メモリー保持機能	工場出荷時より停電累計で3年間(リチウム電池)
その他	サマータイム機能/時刻改ざん印字防止機能

1日6欄印字。赤黒2色の機能が便利なタイムレコーダー!



- 6欄印字
- 赤黒2色
- 徹夜対応
- 3年保証

- 年月日・曜日はプリセット済み。コンセントに差し込むだけですぐに御使用になれます。

③ 電子タイムレコーダー EX3000NC

〈XTI-06〉 6-2383-0301 ¥49,500

190×127×H224
電源:単相100V 50/60Hz
消費電力:待機時2W/定格8W
環境条件:使用温度-10℃~40℃、湿度10%~90%RH(結露のないこと)
質量:2.3kg
使用タイムカード:標準タイムカードA・B・C

- 印字:カード自動引込式/ドットプリンター方式/赤黒2色印字
- 1日6打刻で休憩・外出もしっかり記録できます。
 - 2色印字で時間外や遅刻もはっきり管理
 - 徹夜機能搭載

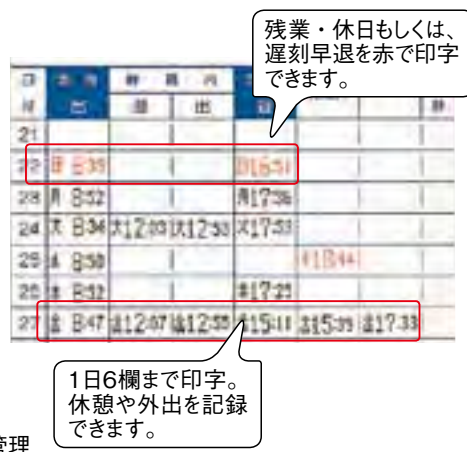

残業・休日もしくは、遅刻早退を赤で印字できます。

1日6欄まで印字。休憩や外出を記録できます。



EX3000NC仕様

時計方式	水晶発振方式/過差±3秒以内(25℃±5℃) 万年カレンダー(月末自動調整)内蔵
メモリー保持機能	工場出荷時より停電累計で3年間(リチウム電池)
その他	サマータイム機能/時刻改ざん印字防止機能

日々の時刻記録なら150人、
時間集計なら60人。
運用に合わせて選べる2wayモデル。



- 4欄(記録時)
- 2欄(集計時)
- 徹夜対応
- 記録時:150人
- 集計時:60人
- 特別日対応
- 3年保証

④ 時刻記録・時間集計 タイムレコーダー MX-100

〈XTI-19〉 6-2383-0401 ¥36,500

156×100×H200
電源:単相100V 50/60Hz
消費電力:動作時6W、待機時2W
質量:1.4kg
使用タイムカード:MX・MRXカード

- 4欄印字で休憩・外出もしっかり記録できます。
- 印字欄を自動で判定するので重ね印字しません。
- インクリボン残量表示機能で、インクリボンの交換タイミングがわかりやすい。
- 設定カード+任意のパスワードが設定できるのでセキュリティは万全です。
- 設定カード方式なので、導入は簡単です。
- 徹夜機能搭載。

- 2欄集計のタイムレコーダーとしても使えます。
- 社員:所定・早出残業・深夜・休出・休日深夜・遅刻早退の時間数と日数・回数を集計。
 - パート:平日最大3時間帯、休日最大3時間帯と回数。
- ※時刻記録・社員集計・パート集計よりいずれかひとつ選択。

忙しい店長さんにお勧め!便利な時間集計タイムレコーダー AMANO

社員とパートの集計を同時にこなす優れもの! ⑤ 時間集計タイムレコーダー MX-300



- 4欄印字
- 毎日計算
- 毎月集計
- 50人集計
- 徹夜対応
- 特別日対応
- 3年保証

- 4欄印字
- 毎日計算
- 毎月集計
- 50人集計
- 徹夜対応
- 特別日対応
- 3年保証

時間帯パート月次集計印字例

240	14	7504	1100
732	3	900	1150
142	3	900	1201

社員月次集計印字例

13706	21	1032	7	700	1
845	2	1525	2	900	
909	3	202	1	1201	000

〈XTI-29〉 6-2383-0501 ¥59,500

170×115×H233
電源:単相100V 50/60Hz
消費電力:最大7W(定格)待機時3W
質量:2.2kg
使用タイムカード:MX・MRXカード

- 4欄印字で休憩・外出もしっかり計算できます。
- 社員は残業時間数、パートは実働時間数を日々計算します。
- 月次集計は項目別に振り分けて集計します。
※パートは時間帯パートかフリーパートいずれか選択。
- 社員:所定・早出残業・深夜残業・休出・休日深夜・遅刻早退・私用外出・徹夜の時間数と日数・回数。
- 時間帯パート:平日最大4時間帯、休日最大4時間帯の時間数と日数。
- フリーパート:所定時間・割増時間・休日所定・休日割増の時間数と日数。
- 設定カード方式なので、導入はかんたんです。
- 設定カード+任意のパスワードが設定できるのでセキュリティは万全です。
- 徹夜機能、インクリボン残量表示機能、印字欄自動判定機能搭載。

ご注文の際は、注文コードをご記入ください。 **TKG**

商品WEBで探す TKG カタログ 検索

2384

タイムレコーダー with 勤怠管理ソフトでタイムカード集計を効率化! **AMANO**

タイムカードの記録をデータ化。



- 4回記録 ※1
- カード登録 100人まで
- USBケーブル通信
- 複数縮切
- 徹夜対応

※1 カード登録を行う場合は6回記録が可能です。

① 勤怠管理ソフト付タイムレコーダー Time P@CK III 100

<XTI-34> 6-2384-0101 ¥92,000

170×133×H230
電源: 単相100V 50/60Hz
定格電流(電力): 0.2A(5W)
質量: 1.9kg
使用タイムカード: ④TimeP@CKカードA・B・C

4STEPで 行う勤怠管理

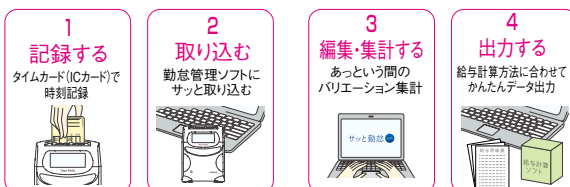

- 専用勤怠管理ソフトを使用してパソコンで編集・集計が可能です。
- ソフト最大集計人数:制限なし(推奨300名迄)
- 勤務パターンは最大99通りまで登録可能。
- パソコンへのデータ取り込みは専用USBケーブルやBluetooth、メモリー媒体で取り込みができます。(機種により異なります。)
- 集計した結果はお使いの市販給与ソフトに連携可能。給与計算までスムーズに行うことができます。

購入前も購入後も安心のサポート!

Timep@CKサービスセンター: 0120-61-3103

(平日9:00~18:00 ※祝日・弊社休日を除く)

ICカードでスマート出勤

専用のカードラベルで社員証も作成できます!



- 4回記録
- 複数縮切
- カード登録 推奨300人迄
- 徹夜対応
- Bluetooth通信 ※2

※2 Bluetoothアダプタが同梱されています。

② 勤怠管理ソフト付タイムレコーダー Time P@CK-iC III WL

<XTI-33> 6-2384-0201 ¥129,000

125×136×H133
電源: 単相100V 50/60Hz
定格電流(電力): 0.1A(3W)
質量: 0.7kg(自立スタンドを含む)
使用ICカード: iCP@CKカード
●iCP@CKカードセット内容: iCP@CKカード10枚、ストラップ・ハードケース各10個、社員証ラベル12枚分

■iCP@CKカードセット(10枚入)

6-2384-0202 ¥10,000

タイムレコーダー消耗品・周辺機器 **AMANO**



③ アmano標準タイムカード(100枚入)

<XTI-08> ¥1,800

- 6-2384-0301 Aカード (月末/15日縮切)
- 6-2384-0302 Bカード (20日/5日縮切)
- 6-2384-0303 Cカード (25日/10日縮切)

●対応機種: AX・BX・CRX・DX・EX・M・RSシリーズ



④ Time P@CK III専用タイムカード(100枚入)

6欄印字 <XTI-35> ¥1,800

- 6-2384-0401 Aカード (月末/15日縮切)
- 6-2384-0402 Bカード (20日/5日縮切)
- 6-2384-0403 Cカード (25日/10日縮切)

対応機種: TimeP@CK III
日本環境協会による「エコマーク」認定商品です。
商品認定番号 第06 112 252号



⑤ MX・MRXシリーズ 共通タイムカード(100枚入)

<XTI-28> 6-2384-0501 ¥1,800

全縮日対応(日付印刷無し)
●対応機種: MX-100、MRX-20、MRX-30
※従来MXカードもしくはMRXカードをお使い頂いていたお客様はMX・MRX共通カードをご利用ください。

日本環境協会による「エコマーク」認定商品です。
商品認定番号 第11112002号
アmano株式会社



⑥ インクリボンカセット(黒) CE-319250

<XIV-01> ¥2,500

対応機種: BX2000、CRX-200、MRX-20、MRX-30、TimeP@CK (II/IIWL/III)



⑧ インクリボンカセット(黒) CE-320050

<XIV-03> ¥2,500

対応機種: MX-100

⑦ インクリボンカセット(赤黒) CE-315250

<XIV-02> ¥2,500

対応機種: EX3000NC



⑨ タイムカードラック <XTI-05>

6-2384-0901 12枚差し 101×32×H491 ¥4,500

6-2384-0902 20枚差し 101×32×H683 ¥5,600

材質: 樹脂製、再生材20%以上使用

⑩ タイムカードラック 50S-W (50枚差し)

<XTI-17> 6-2384-1001 ¥8,000

206×32×H806

材質: 樹脂製、再生材20%以上使用

受領記録~時間数管理まで用途は様々。タイムスタンプ **AMANO**

年・月・日・時・分・秒・ナンバーリング(連番)の組合せで印字内容を選べます。

⑪ 電子タイムスタンプ PIX-200

<XTI-23> 6-2384-1101 ¥50,000

159×171×H163
電源: 単相100V 50/60Hz
質量: 2.2kg

- 時刻改ざんを防ぐパスワード機能を搭載
- 電波時計搭載。日本標準時を受信し正確な時刻に補正します。
- 複写伝票対応。(感圧紙5枚。カーボン紙6枚まで)
- 印字内容は年・月・日・時・分・秒・コメントの組合せで32パターンから選べます。
- カタカナのオリジナルコメントの印字もできます。
- 集計8桁までの連番印字ができます。

- 6枚複写
- 連番印字
- 電波時計



《使用例》

備品・食材などの受領記録に: 年月日時分を伝票に印字。
時間制のサービス提供の記録に: 入・退店時間を伝票に印字。
調理時間の把握に: オーダー伝票に、受付・配膳時刻を印字。

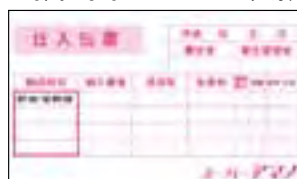

《印字範囲》



⑫ インクリボンカセット(黒) CE-315150

<XIV-04> ¥2,500

対応機種: PIX-200



店舗備品

コートハンガー

スタンド灰皿・ホール用ゴミ箱

装飾インテリア・時計

レジ周り

工具・安全用品

害虫対策用品・環境改善用品

置物・縁起物

軽くて丈夫なアルミフレーム使用!



① アルミ枠ホワイトボード〈ZHW-05〉

- 6-2385-0101 AWB045 (M) 330×450 ¥1,800
- 6-2385-0102 AWB046 (L) 600×450 ¥2,800
- 6-2385-0103 AWB047 (LL) 900×600 ¥4,500

付属品:マーカー黒、マグネット付きイレーサー、トレー、吊り下げひも

●タテ・ヨコどちらでもかけられます。

ピン・マグネット両用掲示板、新素材使用

特長

従来の掲示板の下地材は、ラワン等の木材で硬い木や節等の為、画鋏がささりにくい問題がありました。ソフトMはインシュレーションボードを基材に鉄箔を中に貼込んだ掲示板でピンのささりも柔らかく又マグネットも着磁できる画期的な掲示板です。

② ピン・マグネット両用掲示板 ソフトM アイボリー (L2011)〈PKI-44〉

- 6-2385-0201 YFM609 605×905 ¥14,000
- 6-2385-0202 YFM912 905×1,205 ¥21,200

※吊り金具の取り付け位置により縦型にも横型にも使用できます。

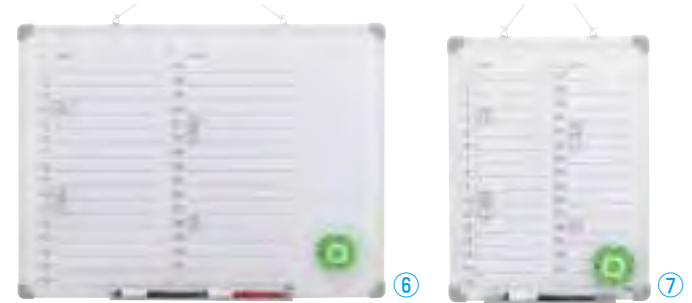

③ Fボード FH935M (月予定表)

〈PBC-89〉 6-2385-0301 ¥11,100

350×H900

●マグネット着磁タイプ…スチール家具等にマグネットで貼り付きます。

●マーカー用

④ Fボード FH635W (週予定表)

〈PBC-90〉 6-2385-0401 ¥9,100

350×H600

●マグネット着磁タイプ…スチール家具等にマグネットで貼り付きます。

●マーカー用

⑤ Fボード FH635A (行動予定表)

〈PBC-91〉 6-2385-0501 ¥9,100

350×H600

●マグネット着磁タイプ…スチール家具等にマグネットで貼り付きます。

●マーカー用

⑥ スケジュールボード(月予定表)L

VWB020 〈ZSK-18〉 6-2385-0601 ¥1,800

600×450

付属品:マーカー黒・赤、マグネット付イレーサー、トレー、マグネット6個、吊り下げひも

●ボード裏面はマグネット付で金属部にピタッとつきます。

⑦ スケジュールボード(月予定表)M

VWB019 〈ZSK-17〉 6-2385-0701 ¥900

300×400

付属品:マーカー黒、マグネット付イレーサー、トレー、マグネット6個、吊り下げひも

●ボード裏面はマグネット付で金属部にピタッとつきます。



⑧ 壁掛用 ホーローホワイト 月予定表 (タテ書き 2段タイプ)〈XHW-03〉

- 6-2385-0801 HM456 600×450 ¥9,800
- 6-2385-0802 HM609 900×600 ¥14,600

●マーカータイプ

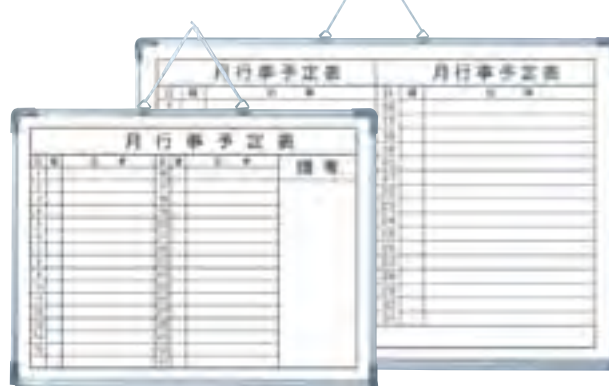

⑨ アルミ枠ホワイトボード 月行事予定表〈PBC-98〉

- 6-2385-0901 TGY6450-1 600×450×H66 ¥3,500
- 6-2385-0902 TGY6900-1 900×600×H66 ¥7,400

●トレイ付

●マグネットが使用できます。



⑩ 壁掛用 ホーローホワイト 週予定表〈XHW-02〉

- 6-2385-1001 HC456 600×450 ¥9,800
- 6-2385-1002 HC609 900×600 ¥14,600

●マーカータイプ

※⑧～⑩は、各種特注承ります。



⑪ 壁掛用 ホーローホワイト 行先表〈XHW-01〉

- 6-2385-1101 HA456 600×450 ¥9,800
- 6-2385-1102 HA609 900×600 ¥14,600

●マーカータイプ

在社・外出が一目でわかる壁掛け式名札掛け

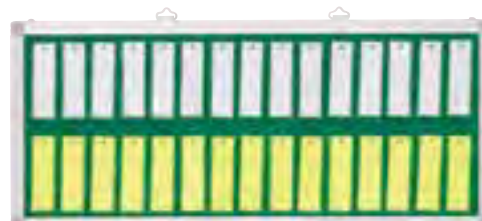

⑫ 名札掛〈ZNH-03〉

- 6-2385-1201 30名用 No.2 560×250 ¥9,200
- 6-2385-1202 60名用 No.6 760×380 ¥18,000

●シフト出勤の多い職場に最適です。

⑬ 名札掛用札 (10枚入)

〈ZNH-02〉 6-2385-1301 ¥700

28×90
表/透明 裏/黄色透明

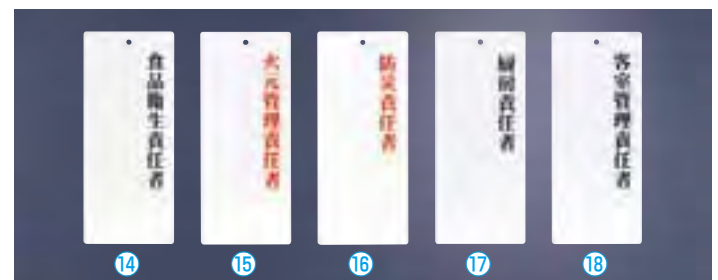

えいむ 責任者表示プレート

85×200×H2 材質:アクリル ●穴あき・ウラ両面テープ付。

- ⑭ IP-21 食品衛生責任者 〈PPL-F5〉 6-2385-1401 ¥550
- ⑮ IP-22 火元管理責任者 〈PPL-F6〉 6-2385-1501 ¥550
- ⑯ IP-23 防災責任者 〈PPL-F7〉 6-2385-1601 ¥550
- ⑰ IP-24 厨房責任者 〈PPL-F8〉 6-2385-1701 ¥550
- ⑱ IP-25 客室管理責任者 〈PPL-F9〉 6-2385-1801 ¥550

ホテル・旅館用品

テーブル・椅子

サイン

店舗備品



**① バーキンタ 金属検出機対応
ボードマーカー**
〈XMC-08〉目 ¥1,500
6-2386-0101 赤 66210000
6-2386-0102 青 66209900
6-2386-0103 緑 66210100
6-2386-0104 黒 66210200
全長:130
●食品製造ラインでの異物混入のリスクを低減します。
●キャップ部分も金属検出機に反応します。
●ホワイトボード用水性マーカーです。



**② ホーローホワイトボード
H345・456専用マーカーセット**
〈PBC-56〉目 6-2386-0201 ¥1,100
専用マーカーペン (Q-PM)
黒・青・赤 各1本
マグネット式イレーザ (Q-MIM)
105×55×H30 1ヶ
マグネット (Q-M30) φ30×4



**③ ホーローホワイトボード
H609専用マーカーセット**
〈PBC-57〉目 6-2386-0301 ¥1,200
専用マーカーペン (Q-PM)
黒・青・赤 各1本
マグネット式イレーザ (Q-MIL)
135×55×H30 1ヶ
マグネット (Q-M30) φ30×4
※その他マーカーは、P.2307参照



④ マグクリップ 角型〈XMG-05〉目
耐荷重
6-2386-0401 72040 B 小 42×36×H24 350g ¥510
6-2386-0402 72041 C 大 51×45×H25 400g ¥560
材質:鉄



**⑤ ソフトマグ (強カタイプ)
WBGs-P26-3P (3個入) 目**
〈PBC-80〉目 ¥360
6-2386-0501 青 6-2386-0503 白
6-2386-0502 緑 6-2386-0504 赤
φ26



⑥ マグネットハンガー角型
〈XMG-01〉目 6-2386-0601 ¥840
43×35×H13
●付属の接着剤付鉄板を使用すると、スチール以外の所でも御使用できます。



**⑧ 2ローラーラミネーター L205A4W
(A4サイズ対応)**
〈ZLM-11〉目 6-2386-0801 ¥9,500
380×158×H80
電源:単相100V 50/60Hz
消費電力:320W
ラミネート速度:約5.0mm/秒
(A4サイズ1枚当たり約60秒)
ラミネート幅:最大230mm
ラミネート厚:最大0.6mm(フィルムの厚さ含む)
設定温度:LOW時/約125℃
HIGH時/約140℃
ウォームアップ時間:約6分
コード長さ:約1.5m
質量:約1.8kg



⑨ ラミネーター L405A3(A3サイズ対応)
〈ZLM-12〉目 6-2386-0901 ¥52,000
523×360×H155
電源:単相100V 50/60Hz
消費電力:320W
定格使用時間:4時間(ウォームアップ時間含む)
ラミネート速度:11~25mm
(A3サイズ1枚当たり約38秒)
ラミネート幅:最大320mm
ラミネート厚:最大0.8mm(フィルムの厚さ含む)
設定温度:140℃
ウォームアップ時間:約5~7分
コード長さ:約1.7m
質量:約6.1kg
●フィルムの厚さや仕上がりに合わせてラミネート速度を調整可能。調整後も続けて使用できます。
●上下2本のローラーで均一に加熱します。

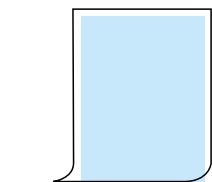

しっかりラミネートできる
幅広余白! (余白幅は3~5mm)
●厚み:100μm

⑩ ラミネーター専用フィルム(100枚入)〈ZLM-10〉目
6-2386-1001 BH-902 一般カードサイズ用 60×90 ¥560
6-2386-1002 BH-903 名刺サイズ用 60×95 ¥560
6-2386-1003 BH-904 写真L判用 95×135 ¥1,200
6-2386-1004 BH-906 B5サイズ用 192×267 ¥3,700
6-2386-1005 BH-907 A4サイズ用 220×307 ¥4,700
6-2386-1006 BH-908 B4サイズ用 267×374 ¥7,000
6-2386-1007 BH-909 A3サイズ用 307×430 ¥8,600
●焼却しても、塩化水素ガスを発生しません。

〈名刺〉名刺はもちろんメッセージやチケットなど様々なシーンで活用できる名刺サイズの用紙です。



⑪ ビジネス名刺 10面 目
厚みしっかり
〈XMI-01〉目
6-2386-1101 BX06S 12シート入 ¥640
6-2386-1102 BX06 100シート入 ¥4,200
用紙サイズ: A4/厚さ0.24mm
ミシン目切り離し後サイズ:90×55
●1シートで10枚の名刺やカードができます。
カラーレーザー レーザ インクジェット カラーコピー コピー

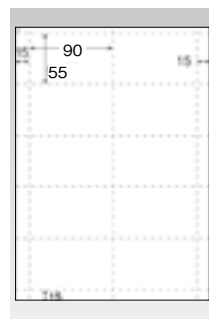

⑬ 名刺・カード 10面 (光沢&マット) 目
〈XMI-05〉目
6-2386-1301 C-J602S 10シート入 ¥1,100
6-2386-1302 C-J602 100シート入 ¥10,000
用紙サイズ: A4/厚さ0.23mm
ミシン目切り離し後サイズ:90×55
表面:光沢(つやあり)
裏面:マット(つやなし)
●1シートで10枚の名刺やカードができます。
●写真画像の印刷に最適です。
インクジェット 高画質印刷 OK

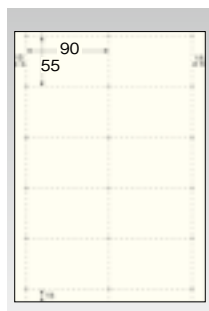
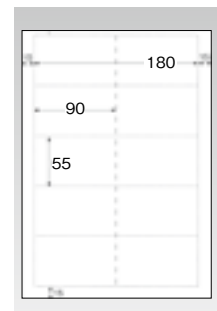

**⑫ ビジネス名刺 10面
クリーム厚みしっかり** 目
〈XMI-02〉目
6-2386-1201 BX08S 12シート入 ¥640
6-2386-1202 BX08 100シート入 ¥4,200
用紙サイズ: A4/厚さ0.24mm
ミシン目切り離し後サイズ:90×55
●1シートで10枚の名刺やカードができます。
カラーレーザー レーザ インクジェット カラーコピー コピー

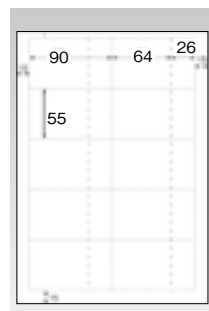

**⑭ ミニチケット名刺(8シート入)
BX02S** 目
〈XMI-03〉目 6-2386-1401 ¥540
用紙サイズ: A4/厚さ0.18mm
ミシン目切り離し後サイズ:90×55(半券26×55)
●1シートで10枚の名刺やカードができます。
●そのままチケットになる切り離し半券付きタイプ。
カラーレーザー レーザ インクジェット カラーコピー コピー

**⑮ メッセージ名刺(8シート入)
BX03S** 目
〈XMI-04〉目 6-2386-1501 ¥620
用紙サイズ: A4/厚さ0.18mm
ミシン目切り離し後サイズ:180×55
●1シートで5枚のカードができます。
●切り離しができるのでサービスチケットやスタンプカードに。
カラーレーザー レーザ インクジェット カラーコピー コピー

Information
※⑪~⑮はインターネットよりテンプレートを無料ダウンロードして簡単に作成できます。
※クリヤカットミシンマーク…切り離しに便利なクリヤカットミシンが入っています。
ミシン目が細かく切り口がきれいに仕上がります。



BX02S



BX03S

ホテル・旅館用品

テーブル・椅子

サイン

店舗備品



① ペーパーパンチ2穴 PU-10N-BU

〈XPC-08〉 6-2387-0101 ¥1,000

112×92×H72
再生樹脂:ABS・ポリエチレン
穿孔能力:18枚(1.6mm)

- ベースが広く、紙の差し込みがスムーズです。
- ワンタッチで規格用紙の中心合わせが可能。(A4版 4穴対応機能付)

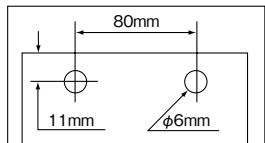

ステープラー機能とパンチが一度に!
はずれにくい「とじ穴」です。



② 針なしステープラー SLN-MSP110D (2穴タイプ)

〈XST-69〉 6-2387-0201 ¥6,000

139×181×H210

材質:ABS樹脂

- 針なしで用紙を10枚までとじられます。

- とじ穴寸法:ピッチ寸法・とじ穴奥行き

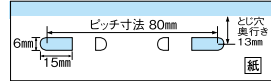

③ ゼムボックス MD-2S-BU (鉄ゼム140本入)

〈XZM-01〉 6-2387-0301 ¥250

45×45×H72

再生樹脂:ABS

- 取り出し口マグネット付

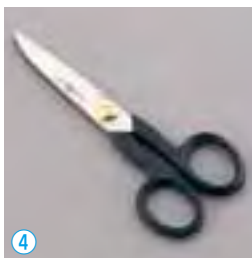

④ ツヴィリング 事務用バサミ 41900-131

〈BLY-20〉 6-2387-0401 ¥2,300

全長:130

⑤ クラフトはさみ H-777

〈BHS-07〉 6-2387-0501 ¥1,000

全長:163(耐熱80°C)

- 手にやさしいやわらかいハンドル
- 硬くて丈夫な高硬度の刃



⑥ 3M ポスト・イットノート 654RP (10パック入)

〈XPS-04〉 6-2387-0601 ¥2,800

75×75

- 1パック100枚シート
 - 正方形タイプ。ちょっと詳しい伝言、情報整理に便利なサイズ。
- ※御注文の際は、10パック単位でお願いします。

⑦ 3M ポスト・イット ふせん 500RP (10パック入)

〈XPS-03〉 6-2387-0701 ¥2,600

75×25

- 1パック100枚シート×2個
 - インデックスやマークの他、ちょっとした伝言にも便利なスタンダードサイズ。
- ※御注文の際は、10パック単位でお願いします。



⑧ 3M スプレー クリーナー 30

〈XSP-01〉 6-2387-0801 ¥1,749

容量:330c.c.

用途:しつこい汚れや、テープをはがしたあとにこびりついた粘着剤の汚れ落とし。油污れ、タバコのヤニ、マジックインキなどの汚れ落とし。



⑨ コクヨ セロハンテープ T-SE18N (12巻入)

〈XTC-09〉 6-2387-0901 ¥3,450

18mm×35m

巻芯径:φ76mm

※御注文の際は、入数単位でお願いします。

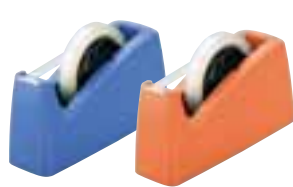

⑩ テープカッター TD-51

〈XTC-07〉 ¥800

6-2387-1001 BU ブルー

6-2387-1002 RG オレンジ

85×225×H103

再生樹脂:ABS

- 小巻き、大巻きテープ対応。
- ※写真のテープは別売です。



⑪ コクヨ 目玉クリップ XKL-09

口幅寸法	
6-2387-1101	クリ-J13 大 (30ヶ入) 63 ¥1,650
6-2387-1102	クリ-J14 中 (40ヶ入) 51 ¥1,800
6-2387-1103	クリ-J15 小 (50ヶ入) 39 ¥2,000
6-2387-1104	クリ-J16 小々 (60ヶ入) 30 ¥2,100
6-2387-1105	クリ-J17 極豆 (150ヶ入) 20 ¥3,750



⑫ ナイロン結束バンド ZKT-22

全長 幅	
6-2387-1201	#8432 (1袋100入) 100×1.8 ¥520
6-2387-1202	#8376 (1袋100入) 140×2.8 ¥700
6-2387-1203	#8387 (1袋100入) 190×3.85 ¥1,150
6-2387-1204	#8475 (1袋 50入) 280×3.85 ¥1,000

- 一度締め付けてロックすると戻らないバンドで伸び縮みせずしっかり結束します。

便利な道具「ワインドバー」巻く・ねじる・通す 自由自在に曲げる事が出来ます。

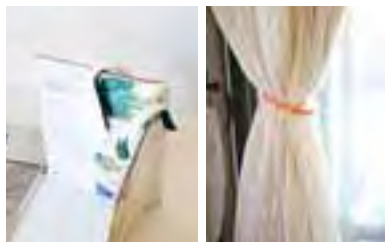

⑬ ワインドバー クーজে 460

〈XKV-20〉 ¥1,200

6-2387-1301 ホワイト/ブラック

6-2387-1302 オレンジ/ブラウン

全長:460

- レシピ本を固定したり、カーテンを束ねたり、扉の固定など様々な用途にご使用出来ます。
- ※通電中のコードには使用しないで下さい。



⑭ ワインドバー クーजेミニ 210

〈XKV-21〉 ¥600

6-2387-1401 ホワイト/ブラック

6-2387-1402 オレンジ/ブラウン

全長:210

- ⑬⑭材質:カバー/エラストマー 内芯/アルミニウム



⑮ ドアストッパー DS140-20

〈XDA-02〉

6-2387-1501 ¥750

142×20×H28

- マグネット付



⑯ ドアストッパー XDA-03

6-2387-1601 DS320 黒

6-2387-1602 DS321 茶

120×32×H40



⑰ マグネット式ドアストッパー ストロング XDA-04

6-2387-1701 DMDP-151-1 黒

6-2387-1702 DMDP-151-2 アイボリー

61×35×H290



⑱ 強力吸盤ドアストッパー KQDS120-1

〈XDA-05〉 6-2387-1801 ¥2,200

83×60×H270

材質:本体/ABS樹脂・スチール 吸盤/ポリウレタン・合成ゴム 脚キャップ/合成ゴム

- 吸盤式(密着ジェル+レバー式吸盤)の為、ドアをキズつけず、色々なドアに使用可能です。
- 両手がふさがっている時も足で上げ下げワンタッチ!

ご注文の際は、注文コードをご記入ください。 **TKG**

商品
WEBで探す

TKG カタログ

検索

2388

オールステンレスだから、さびない! 割れない! 異物混入なし!



① ステンレス クリップボード
SCB-A4(ボールチェーン取付穴付)
〈ZBC-08〉
6-2388-0101 タテ ¥10,000
6-2388-0102 ヨコ ¥10,000
314×223 390g
材質: SUS304ステンレス



② 加圧式伸縮ステンレスボールペン
KSB-10PT 黒
〈ZBC-09〉 6-2388-0201 ¥4,400
φ8.9×123 25g ボール径:0.7
材質: SUS304ステンレス
●加圧パワーで、上向き・濡れた紙・
-10℃でも書けます。
●ワンタッチスライド式
●クリップ付
■②交換部品 替芯(10本入)
6-2388-0202 SPJ-7黒 ¥7,400

③ ステンレスボールペン
KTB-117(赤・黒2色タイプ)
〈ZBC-10〉 6-2388-0301 ¥3,400
φ8.9×123 25g ボール径:0.7
材質: SUS304ステンレス
●回転線り出し式のツインタイプ
●クリップ付
■③交換部品 替芯(10本入)
6-2388-0302 SE-7 黒 ¥2,200
6-2388-0303 SE-7 赤 ¥2,200



④ ステンレスボールチェーン
SB-4(リング付)
〈ZBC-11〉 6-2388-0401 ¥1,700
全長:約400
材質: SUS304ステンレス
●ボードとボールペンに取り付ける事により、
落下防止・紛失による異物混入を防ぎます。



⑤ クリップボード CBタイプ 〈XKL-07〉
6-2388-0501 CB-200-BU 231×329(使用紙サイズA4タテ) ¥550
6-2388-0502 CB-201-BU 318×242(使用紙サイズA4ヨコ) ¥550
6-2388-0503 CB-300-BU 203×289(使用紙サイズB5タテ) ¥480
6-2388-0504 CB-301-BU 278×214(使用紙サイズB5ヨコ) ¥480
6-2388-0505 CB-400-BU 148×207(使用紙サイズB6タテ) ¥300
6-2388-0506 CB-500-BU 125×173(使用紙サイズA6タテ) ¥240
再生樹脂:ABS



⑥ A4クリップファイル
FB-2016 ブラック
〈ZKL-64〉 6-2388-0601 ¥700
238×334
背幅:10
材質:再生発泡PP 2.5mm厚
収容枚数:最大50枚
●表紙は360°折り返しでき、立った
ままの筆記にも便利。
●すべり止めストッパー付クリップが
書類をしっかりと固定します。
●名刺やメモがはさめる内ポケット付。



⑦ ブックエンド(2個1組)
〈XBT-01〉
6-2388-0701 BE-1-BU 特大 ¥1,000
150×255×H230
6-2388-0702 BE-2-BU 大 ¥750
140×175×H195
6-2388-0703 BE-3-BU 中 ¥700
125×160×H175
●滑り止めがついているので、大型ファイ
ルや重い書籍でもしっかりとキープ。



日本環境協会による
「エコマーク」認定商品です。
商品認定番号 第01118136号
オープン工業株式会社

金属検出機に対応!! 異物混入リスクを未然に防ぎます。

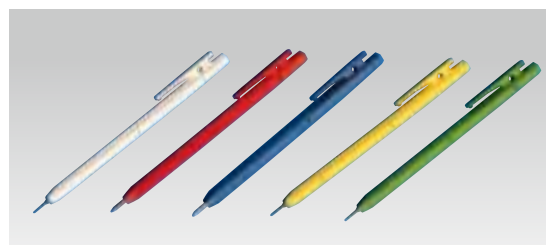

⑧ バーキンタ ボールペン
 エコ102(金属検出機対応)
赤インク
〈ZPN-15〉 ¥560
6-2388-0801 白 66214101
6-2388-0802 赤 66214301
6-2388-0803 青 66214501
6-2388-0804 黄 66214701
6-2388-0805 緑 66214901
φ8×140
※芯の交換はできません。

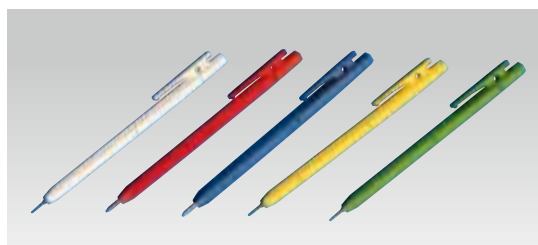

⑨ バーキンタ ボールペン
 エコ102(金属検出機対応)
黒インク
〈ZPN-16〉 ¥560
6-2388-0901 白 66214001
6-2388-0902 赤 66214201
6-2388-0903 青 66214401
6-2388-0904 黄 66214601
6-2388-0905 緑 66214801
φ8×140
※芯の交換はできません。



⑩ なまえペン布用(細芯タイプ)
〈XPN-06〉 ¥250
6-2388-1001 ホワイト
6-2388-1002 ブラック
6-2388-1003 ピンク
6-2388-1004 ライトブルー
全長:140
●濃い色の布にもくっきり発色!
白衣やユニフォームの名前書
き用マーカーです。
●替芯(中芯)付きです。



⑪ ぺんてる
ノック式油性マーカー
ハンディー 丸芯中字
〈XMC-09〉 ¥150
6-2388-1101 黒 NXN50-A
6-2388-1102 赤 NXN50-B
6-2388-1103 青 NXN50-C

全長:145
●ワンタッチですぐ書き出せ、キャップがい
らないのでキャップをなくす心配がありません。



⑫ デスクボールペン DB-500S
#1 ブラック(0.7mmボール径)
〈XBC-14〉 6-2388-1201 ¥500
全長:169



⑬ 筆ペン 25号中太 DK150-25B
〈XPV-14〉 6-2388-1301 ¥500
全長:180(穂先14mm)



店舗備品

コートハンガー

傘立て・
スタンド灰皿・
ホール用ゴミ箱

装飾インテリア・
時計

レジ周り・
事務用品

工具・安全用品

害虫対策用品・
環境改善用品

置物・縁起物

ホテル・
旅館用品

テーブル・
椅子

サイン

店舗備品

ニトムズ しっかり貼れて、 きれいにはがせる



① ニトムズ はがせるテープ 入 (ZTC-03) 目 ¥280

	サイズ
6-2389-0101 S (8枚入) H2900	14×38
6-2389-0102 M (6枚入) H2910	19×62
6-2389-0103 L (4枚入) H2920	19×92

- はがしたいときは、テープの端を引き伸ばすだけで、きれいにはがせます。
- 取り付け面をキズつけず、のり残りもありません。



④ 3M ポスター 掲示用タブ ソフトタブ TAB40N(L)

(PPS-13) 目 6-2389-0401 ¥380

24×28 (40片入)
しっかり貼れてきれいにはがせる、ソフトタイプの掲示用タブ。

- 画びょう代わりに使え、壁もポスターも痛めません。
- 使いやすいサイズにカットされています。

[用途] 画びょうの使えない壁やガラスへのポスターなどの掲示に。

※壁面によっては傷ついたり、はがれやすかったりする場合があります。あらかじめテストしてからお使いください。



⑦ ニトムズ キッチンメモどめ テープ M2780

(ZTC-11) 目 6-2389-0701 ¥420

幅20mm×2m巻

- メモなどがくり返し貼れて、きれいにはがせます。



⑩ すべりま専用 II (ZSB-03) 目

	ブラック	ブルー	レモン	
S-300	6-2389-1001	6-2389-1002	6-2389-1003	¥510
S-450	6-2389-1004	6-2389-1005	6-2389-1006	¥720
S-600	6-2389-1007	6-2389-1008	6-2389-1009	¥930

S-300	300×1,250	材質:PVC
S-450	450×1,250	●吸着力が強く、すべり止め効果が抜群です。
S-600	600×1,250	●水・中性洗剤で洗え繰り返し使えます。



② 3M 掲示用両面テープ ガラス用

(XTC-19) 目 ¥380

6-2389-0201 859JN(S)	17 ×17 (35片入)
6-2389-0202 859LN(L)	21.5×21.5 (20片入)

- ガラスなどいろいろな面にしっかり貼れます。
- 糊残りせずきれいにはがせます。
- 透明なのでガラス面でもすっきり。

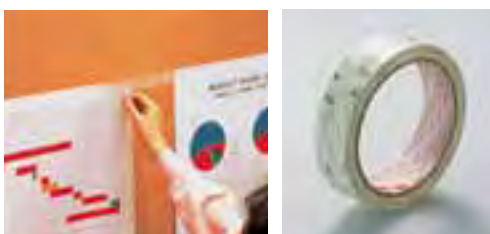

⑤ 3M ポスト・イット 掲示用テープ No. 561W

(PPS-07) 目 6-2389-0501 ¥1,500

24mm×10m

片面にしっかり貼れる粘着剤、もう片面に貼ってはがせる粘着剤が使われている両面テープ。掲示用に最適です。

- 掲示物を傷めることなく、貼ったりはがしたりできます。

[用途] 案内掲示、食堂・レストランのメニュー掲示、図面貼りなどに。



⑧ ニトムズ 徳用ピンフック 入 (8個入)H238

(ZFT-01) 目 6-2389-0801 ¥500

16×30×H30

- 耐荷重:500g
- カレンダーや小物を掛けるのに最適です。



③ 3M 掲示用タブ 壁紙用L 860N

(XTC-18) 目 6-2389-0301 ¥380

29×29(16片入)

※防汚、表面強化、布製、紙製などの壁紙には貼り付かない場合があります。



②・③
粘着剤：アクリル系粘着剤



⑥ 3M スコッチ 掲示用テープ (ガラス用)859RN

(XTC-15) 目 6-2389-0601 ¥590

18mm×1m



粘着剤：アクリル系粘着剤



⑨ ダブルピン P-2-CL (50本入)

(XPV-03) 目 入

6-2389-0901 ¥430

全長:22mm (針長:10mm)
材質ヘッド:ポリスチレン

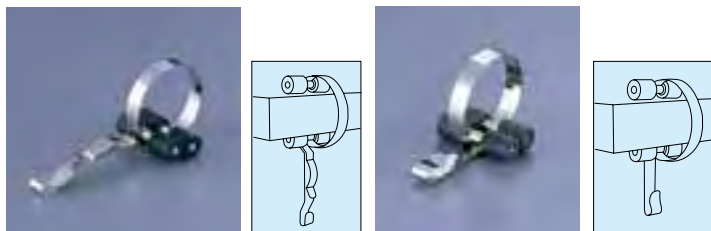

⑪ ボードクリップ・フック ぎんいろとんぼ ブラック (PKL-B0) 目

6-2389-1101 351 35×90×H40 ¥450

6-2389-1102 371 35×93×H41 ¥350

⑫ ボードフック ぎんいろとんぼ プチ ブラック (PHT-22) 目

6-2389-1201 355 35×74×H40 ¥400

6-2389-1202 375 35×79×H42 ¥300

- オフィス、学校、工場等で掲示物、メモのはさみ留めに、ポスターパネル、絵画、賞状の額縁の掛け吊りに。
- 病院、クリニックでの受付案内掲示、クリーンルームでの書類、カルテの確認指示用に。
- 展示会、ギャラリー、店舗のディスプレイ用パネルの掛け吊りに、商品棚の商品案内、価格表示用に。
- ご家庭で、書斎、子供机のメモ、グッズ、写真、カレンダーのはさみ掛けに。鴨居などに衣紋掛け吊りに。

品番	最大負荷重量		取付け有効幅
	上側から留める	横側から留める	
351-355	2kg	500g	35mm以下
371-375	1kg	300g	

●ご注文の際は、注文コードをご記入ください。 **TKG**

商品
WEBで探す

TKG カタログ

検索

2390

良質なステンレスを使用しているため丈夫でサビにくく、雨ざらしになる
エントランスでも安心してご使用いただけます。



① 18-8 ステンレスポスト PH-30

〈ZPS-01〉 6-2390-0101 ¥5,000

360×165×H245
投入口サイズ:300×40

② 18-8 ステンレスポスト PH-50

〈ZPS-02〉 6-2390-0201 ¥7,000

361×151×H260
投入口サイズ:340×35
●ハガキが取り出しやすいエンボス付



③ 18-8 ステンレスポスト PH-60

〈ZPS-03〉 6-2390-0301 ¥10,000

370×207×H350
投入口サイズ:345×50
●ハガキが取り出しやすいエンボス付

④ 18-8 ステンレスポスト PH-80

〈ZPS-04〉 6-2390-0401 ¥20,000

450×250×H380
投入口サイズ:420×65
●ハガキが取り出しやすいエンボス付



⑤ 18-8 家庭用郵便ポスト
ダイヤル錠付き PH-58PD

〈ZPS-05〉 6-2390-0501 ¥10,000

375×166×H300
投入口サイズ:355×70
取り出し口サイズ:330×165
●A4封筒が入ります。

車庫前の舗道上がりや玄関前の段差に…衝撃を和らげ、出入りスムーズ

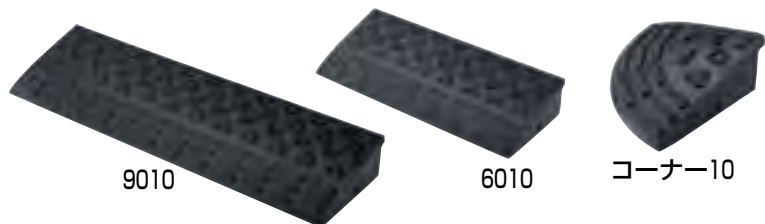

⑥ ロードアップG 〈XLC-15〉

			kg	
6-2390-0601	6010	600×250×H95	7.0	¥3,400
6-2390-0602	9010	900×250×H95	10.5	¥4,800
6-2390-0603	コーナー10	250×250×H95	2.0	¥2,000

材質:再生ゴム
付属品:連結用ボルト×1、ナット×1、ワッシャー×2

- 樹脂製と比べて耐久性(割れ・破損に強い)があります。
- 金属製に比べて音が静かでガタツキ音がありません。
- コンクリート製に比べてスリップしにくく、グリップ力があります。

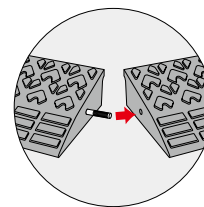

ボルトによる横1列の
連結が可能です。



⑦ ユニバステップ コンパクト

〈ZST-A6〉 ¥35,000

	高さ	kg
6-2390-0701	H180	495×330×197 2.9
6-2390-0702	H230	495×330×247 3.1

材質:天板・支柱・補強バー/アルミニウム合金
天板側板・開き止め/18-0ステンレス
脚ゴム/エラストマー樹脂
天板サイズ:437×300mm
耐荷重:約100kg



- バスに乗る際の段差を緩和する「固定型」のステップです。
- 軽量で持ち運びしやすいです。



⑧ サビたままで
塗れるカラーシルバー

〈XBU-01〉 6-2390-0801 ¥1,500

395ml

- 面倒な下処理もいらず、浮き錆を取って、上から塗るだけで、誰でも簡単・キレイにサビ補修ができます。
- 1~2年に1回のメンテナンスで強力にサビを防ぎます。錆の原因となる水と酸素を完全に遮断します。
- 異物混入の気になる、食品工場やレストラン厨房等に最適です。



⑨ ニトムズ 厚手ステンステープ J3190

〈ZTC-07〉 6-2390-0901 ¥2,280

幅50×5m
厚さ:0.12(ステンレス箔0.04厚)
●水廻りで使用してもさびにくい、厚手ステンレス箔を採用。
●厨房や調理台など水廻りの防水・補修に。



⑩ ニトムズ 光沢アルミテープS J3250

〈ZTC-10〉 6-2390-1101 ¥910

幅50×10m
厚さ:0.1(アルミ箔0.05厚)
●厨房や調理台などすき間シールや水廻りの防水・補修に。



⑪ ニトムズ 耐熱アルミテープ J3200

〈ZTC-09〉 6-2390-1201 ¥3,310

幅50.8×9.14m
厚さ:0.12(アルミ箔0.08厚)
耐熱:180℃
●コンロ周りなど高温になる箇所の補強・補修に。



厚さ:0.5 幅:25.4
材質:シリコンゴム(融合テープ)
耐熱温度:-50~+260℃
復元伸び率:300%
耐電圧:400V~800V

⑬ シリコン・ゴムテープ 〈XTC-06〉

	3m巻	1m巻
黒	6-2390-1301	6-2390-1302
グレー	6-2390-1303	6-2390-1304
白	6-2390-1305	6-2390-1306
	¥1,500	¥650

特長

- ゴムとゴムが完全融合(完全接着)のため、接着剤のベタベタが一切残りません。テープを取れば元の状態です。シリコン・シリカ配合のため、-50℃~260℃で安心して気密・絶縁・非伝導・防水のシール材、又、柔軟グリップ材、耐熱緩衝剤としてご使用いただけます。
- 用途は、ホース・パイプの補修材として、配管・ホース・排気管。防錆・防水シール材として、庖丁の柄元、水道ホース・管。柔軟グリップ・緩衝剤として、料理道具の耐熱ハンドル・スポーツ用品のグリップ等でご使用いただけます。

店舗備品

コートハンガー

傘立て・
スタンド灰皿・
ホール用ゴミ箱

装飾インテリア・
時計

レジ周り・
事務用品

工具・安全用品

害虫対策用品・
環境改善用品

置物・縁起物

ナイトライト機能&人感センサー&停電センサーライト付

キッチンや洗面台など、手が濡れたり汚れたりする場所で活躍。

ホテル・旅館用品

テーブル・椅子

サイン

店舗備品



① 停電センサーLED サーチライト LS8559W (赤外線センサー付)

〈ZTD-01〉目 6-2391-0101 ¥5,000

- 55×28×H120
電源:単相100V 50/60Hz
充電時間:約20時間
連続使用時間:強/約1.5時間以上
弱/約8時間以上
ナイトライト/約20時間以上
- 停電時に懐中電灯を探す手間なく非難できます。
 - ナイトライト点灯と停電時のサーチライトの自動点灯を選べます。
 - 人体を感知しナイトライトが自動点灯&自動消灯します。



② ELPA スリム&フィット LEDライト 非接触スイッチタイプ (昼光色)

〈ZLI-28〉目

- 6-2391-0201 ALT-1030IR 30cm ¥4,000
6-2391-0202 ALT-1060IR 60cm ¥5,700
6-2391-0203 ALT-1090IR 90cm ¥6,900

- 手をサッとかがすだけで電源をON/OFFできます。
- 工事不要で簡単に取付できます。

仕様

型 式	ALT-1030IR	ALT-1060IR	ALT-1090IR	型 式	ALT-1030IR	ALT-1060IR	ALT-1090IR
外形寸法(約)	300×30×8	600×30×8	900×30×8	使用温度範囲	5~35°C		
消費電力	5.0W	9.0W	14.0W	質 量	65g	115g	165g
専用ACアダプタ	入力 AC100V 50/60Hz 0.5A 出力 DC24V 0.62A コード長 約1.8m			本体コード	0.5m		
全光束	260lm	550lm	920lm	付 属 品	専用ACアダプター マグネット付固定用金具 固定金具用木ネジ 両面テープ		



③ デジタル照度計 LX-1330D

〈ZSY-57〉目 6-2391-0301 ¥27,500

- センサ:67×27×H80
本体:71×37×H148
表示:3.5桁LCD表示
オーバーレンジ表示:“OL”表示
レンジ切換:4段階(20, 200, 2,000, 20,000lux)
分解能:4段階(0.01, 0.1, 1, 10lux)
センサコード:約35cm
サンプリング:2.5回/秒
電源:006P(9V)乾電池×1個付
電池寿命:約200時間(アルカリ電池)
付属品:キャリングケース、センサ保護カバー



④ LED デスクライト LE-H841

〈ZLI-24〉目 ¥15,000

- 6-2391-0401 W ホワイト
6-2391-0402 B ブラック

- 145×135×H465 セード長さ:285
電源:AC100V 50/60Hz
消費電力:13W(消灯時0.3W)
スイッチ方式:ダイヤル式スイッチ
光色:昼白色(5,000K)
コード長さ:約1.8m
- 反射式構造の優しい広がりのある光で目の疲れを抑えます。
 - 照射角度を自由に調整できるフレキシブルシャフト。



⑤ LED デスクライト LE-H422

〈ZLI-25〉目 ¥7,000

- 6-2391-0501 W ホワイト
6-2391-0502 R レッド
6-2391-0503 BL ブルー

- 190×80×H345
電源:AC100V 50/60Hz
消費電力:7.5W(消灯時0.3W)
スイッチ方式:プッシュ式スイッチ
光色:昼白色(5,000K)
コード長さ:約1.8m
- 直径8cmでマグカップサイズのコンパクトベース。
 - 角度が自由自在のフレキシブルシャフト。



あらゆるシーンに対応できるLED照明 ECOLUXエコルクス 光色は明るい雰囲気演出する「昼白色相当」と温かみのある「電球色相当」の2種類。

- 虫が集まりにくい** ● 紫外線領域波長をほとんど出さないで、虫が集まりにくいです。
- 低紫外線・低赤外線** ● 紫外線や赤外線をほとんど出さないで、紫外線による色あせや赤外線による熱が気になりません。
- 省エネ** ● 電気代約80%削減!少ない消費電力なので大幅に節約できます。
- 長寿命** ● 約40,000時間と長寿命で、約10年以上取換え不要です。

- 環境配慮** ● 水銀レス・CO₂排出量約80%削減!消費電力が少ないのでCO₂排出量削減に貢献できます。
- 雑音対策** ● 電磁ノイズを大幅に削減。証明器具に関する国際規格CISPR15基準をクリア。
- チラツキ防止** ● 安定した直流電流でLEDを点灯させるため、フレッカーレス(チラツキ防止)対策がされています。

ビーム電球の寿命約6倍

レフランプの寿命約27倍



⑥ エコルクス LED電球 ビームタイプ 12W

(E26口金) 〈XDV-11〉目 ¥7,300

- 6-2391-0601 昼白色 LDR12NW
φ120×全長132
消費電力:12W
光束:75W形相当
光束開き:散光形35°
- 設計寿命:40,000h
質量:330g
● 防水設計



⑦ エコルクス LED電球 レフタイプ 6W (E26口金)

〈XDV-10〉目 ¥3,600

- 6-2391-0701 昼白色 LDR6NW
6-2391-0702 電球色 LDR6LW
φ62×全長101
消費電力:6W
光束:40W形相当
光束開き:散光形50°
- 設計寿命:40,000h
質量:105g

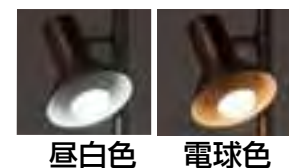

⑧ エコハイルクス LED電球一般 (E26口金)

〈XDV-15〉目 ¥2,700

- 6-2391-0801 昼白色 LDA11N-H-V12
6-2391-0802 電球色 LDA11L-H-V12
φ60×全長105
消費電力:10.5W
全光束:810lm(60W形相当)
質量:135g
● 密閉型器具対応。

⑨ エコルクス LED電球 広配光タイプ (E26口金)

〈XDV-17〉目

- 6-2391-0901 昼白色 LDA8N-G-V1 ¥2,600
(500lm 40W形相当)
6-2391-0902 電球色 LDA8L-G-V1 ¥2,000
(380lm 30W形相当)
φ55×全長98
消費電力:8.3W
● 密閉型器具対応。

⑩ エコルクス LED電球 小形 (E17口金)

〈XDV-18〉目 ¥1,500

- 6-2391-1001 昼白色 LDA4N-H-E17-V4
6-2391-1002 電球色 LDA4L-H-E17-V4
φ35×全長67
消費電力:3.5W
全光束:230lm(小形25W形相当)
質量:38g
● 密閉型器具対応。

ご注文の際は、注文コードをご記入ください。 **TKG**

商品
WEBで探す

TKG カタログ

検索

2392

繰り返し約1,000回充電できて経済的な充電電池!



③



④



⑤



⑥

① エコロでん 充電電池(4本パック) **② エコロでん 急速充電器 RB-513GN(単3形充電電池2本付)**
 <ZZY-07>
 6-2392-0101 単3形 RB-304 ¥2,000
 6-2392-0102 単4形 RB-404 ¥1,500
 ※充電器は②エコロでん専用充電器をご使用ください。

<ZZY-06> 6-2392-0201 ¥3,000
 ●充電電池1個から急速充電できます。(単3形、単4形共通)
 ※①エコロでん専用充電器です。

パナソニック アルカリ乾電池

③ 単1形(2本パック) LR20XJ/2SE
 <XDV-20> 6-2392-0301 ¥600
④ 単2形(4本パック) LR14XJ/4SW
 <XDV-21> 6-2392-0401 ¥700

⑤ 単3形(8本パック) LR6XJ/8SW
 <XDV-22> 6-2392-0501 ¥1,160
⑥ 単4形(8本パック) LR03XJ/8SW
 <XDV-23> 6-2392-0601 ¥1,160

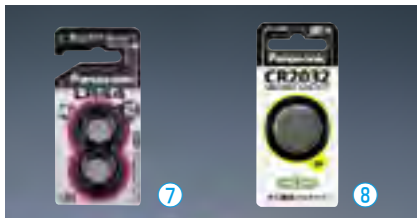

⑦ パナソニック アルカリボタン電池 (2個パック) LR-44/2P
 <XDV-25> 6-2392-0701 ¥400

⑧ パナソニック リチウム電池 CR-2032P
 <XDV-24> 6-2392-0801 ¥300



⑨ ELPA LEDラバーライト DOP-LR450

<ZLI-29> 6-2392-0901 ¥1,480
 φ103×207
 電源:単一形アルカリ乾電池×4(別売)
 連続点灯時間:約20時間
 光源:高輝度白色LED×9灯
 明るさ:照射度約3500lx/1m(電池初期時)
 質量:458g(電池除く)
 ●防雨型(IPX3)



⑩ ハンディーソーラー LEDライト SHL-03
 <GLI-07> 6-2392-1001 ¥2,000
 45×125×H40
 ●電池がいらないソーラー充電式ライト。
 ●ソーラーとダイナモ(ハンドル回転式)の2ウェイ充電。

防災対策に!スマートフォン充電対応ラジオ



⑫ ドリテック 手回しケータイ充電ラジオ PR-318BK

<ZLZ-01> 6-2392-1201 ¥3,300
 67×148×H49
 電源:単4乾電池×2個(電池別売)
 手回し充電/ACアダプタ(別売)
 ●緊急時に携帯電話、スマートフォンに充電ができます。(iPhoneには充電できません)
 ●懐中電灯としても使いやすいコンパクトサイズ。
 ●高輝度白色LED使用。
 ●AM、FMラジオが聴けます。
 ●アンテナ、ハンドストラップ付。



携帯電話・スマートフォン
 接続プラグ3種&ケーブル



●電池がなくても使える手回し発電。
 ※1秒間に1~2回転のスピードで3分間回し続けると約20分間ラジオを聴くことができます。(中音量)
 LEDライトは約30分間使用できます。



⑬ レスキューツールLEDライト STL-01

<GLI-08> 6-2392-1101 ¥3,000
 55×210×H75
 ●電池不要のハンドル回転式の充電。1分間(120回)の回転で約40分点灯可能。
 ●非常時に役立つ多機能LEDライト。



緊急時に脱出をサポートするガラスハンマー。



緊急事態を知らせるLEDフラッシュライト。マグネットで車のボディなどに固定できます。



緊急時のシートベルトの切断

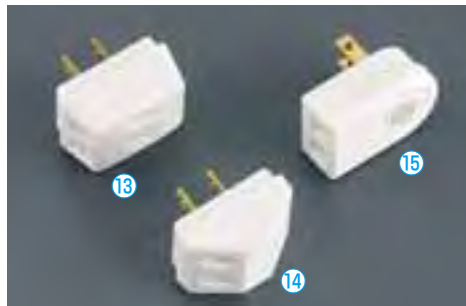

⑬ パナソニック トリプルタップ 1500 WH2013

<XTT-02> 6-2392-1301 ¥200
 定格:15A・125V
 コンセントボックス:3個 質量:40g

⑭ パナソニック 三角タップ 1500/P WH2012PK

<XTT-13> 6-2392-1401 ¥210
 定格:15A・125V
 コンセントボックス:2個 質量:35g

⑮ パナソニック ローリングタップ WH2129W

<XTT-04> 6-2392-1501 ¥340
 定格:15A・125V
 コンセントボックス:1個
 質量:38g
 ●左右へ180°ローリングします。



⑯ パナソニック ザ・タップX WHA2533WKP

<XTT-14> 6-2392-1601 ¥1,300
 定格:15A・125V
 コード長さ:3m コンセントボックス:3個

⑰ WHA2553WKP

<XTT-15> 6-2392-1701 ¥1,400
 定格:15A・125V
 コード長さ:5m コンセントボックス:3個
 ●世界初、一時的な水しぶき・ホコリの侵入をガードする「防水扉」付。

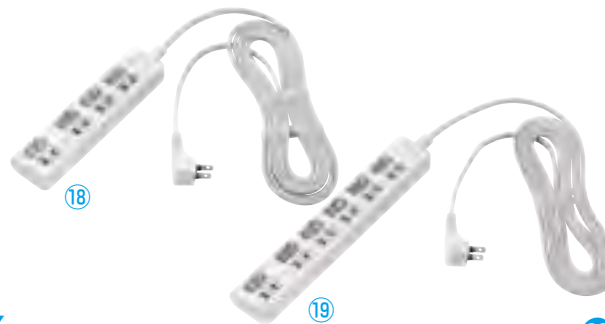

⑱ ELPA LEDランプ スイッチ付タップ (4個口) WLS-LU43EB(W)

<XSI-04> 6-2392-1801 ¥1,080
 定格:15A・AC125V
 合計:1,500Wまで
 使用温度範囲:-10℃~40℃
 コード長さ:3m
 ●屋内専用

⑲ ELPA LEDランプ スイッチ付タップ (6個口) WLS-LU63EB(W)

<XSI-05> 6-2392-1901 ¥1,180
 定格:15A AC125V
 合計:1,500W
 使用温度範囲:-10℃~40℃
 コードの長さ:3m
 ●屋内専用



⑳ ハタヤ コードリール S-30(30m)

<ZKC-11> 6-2392-2001 ¥9,000
 275×181×H324
 コンセント仕様 定格/2P・15A・125Vソケット×4個
 材質:巻取ドラム、フレーム/鉄製
 質量:5.8kg
 ●ほごりをシャットアウトするシャッター付。熱硬化性コンセントですから高負荷にも安心です。
 ●巻取ドラム全体がすべて鉄製です。スタッドボルト貫通式の強靱構造です。

店舗備品

コートハンガー

傘立て・
 スタンド灰皿・
 ホール用ゴミ箱

装飾インテリア・
 時計

レジ周り・
 事務用品

工具・安全用品

害虫対策用品・
 環境改善用品

置物・縁起物

ホテル・
旅館用品

テーブル・
椅子

サイン

店舗備品



① ブラック&デッカー 電動ツイストドライバー PLR36C(充電式)
 〈ZDL-03〉 目 6-2393-0101 ¥6,000
 69×47×H230
 電源:ニッケル水素充電電池
 充電時間:6時間
 最大能力:ネジ締め/38mm
 最大作業量:ネジ/φ3.5mm×20mm 300本
 回転数(分):180
 質量:400g
 付属品:25mm#1・#2プラスビット×各1
 25mm#8マイナスビット×1
 25mm(3,4,5mm)六角ビット×各1
 2.5mm六角軸ドリルビット×1
 50mm#2マイナスビット×1
 マグネット式ビットアダプター
 充電器



② ドリルドライバー MDD-010
 〈ZDL-13〉 目 6-2393-0201 ¥12,000
 320×295×H110
 質量:2.2kg
 定格消費電力:180W
 定格使用時間:20分
 穴あけ能力:木工φ10mm迄/鉄工φ5mm迄
 セット内容:電動ドライバー本体、キャリングケース
 ドライバービット(No.1、No.2、段付No.1、
 段付No.2、PZ2、PZ3、-6mm)
 ドリルビット(1.6、2.4、3.2、4.0、4.8mm)
 ソケット6.35mm角(4.5、5.0、6.0、7.0、
 8.0、10.0、11.0、12.0mm)
 6.35mm角ソケットアダプター

- 作業場所に合わせて、2段階にポジションチェンジが出来ます。
- ドライバービットを本体に収納ができ、素早く簡単にビット交換ができます。
- 手でネジを回したい時にはスピンドルを固定できます。



③ メカビット MB-61
 〈ZKU-04〉 目 6-2393-0301 ¥13,500
 355×310×82 質量:3.5kg
 セット内容:
 ドライバー(No.1、No.2、-6mm)、スタビードライバーNo.2
 精密ドライバー(No.00、No.0、-1.4mm)、
 9.5mm角プラグソケット(16、21mm)
 六角棒レンチ(1.5、2.0、2.5、3.0、4.0、5.0、5.5、6.0mm)
 9.5mm角ソケット(11、12、13、14、15、17、19mm)
 6.35mm角ソケット(4.5、5.5、6、7、8、9、10mm)
 六角ビット(8、10mm)、コンベックス3m、カッターS型
 ヘクスローブビット(T8、T10、T15、T20、T25、T30)
 ドライバービット(No0、No1、No2×2、No3、-4、-5、-6mm)
 ダイヤモンドヤスリ、アルミ柄ハクソーフレーム、
 モンキーレンチ150mm、9.5mm角ソケットアダプター、
 9.5mm角エクステンションバー75mm、ウォーターポンププライヤー、
 ラチェットハンドル、ネールハンマー、スピナーハンドル、
 ビットアダプター、ラジオペンチ150mm



④ ネジピタ ラチェットドライバー No.290
 〈XDL-08〉 目 6-2393-0401 ¥1,100
 φ35×H110
 ●⊕1、⊕2、⊕3、⊖6の4種類のネジがまわせます。
 ●片手でらくらく作業べりなラチェット機構付。
 ●グリップを握ったまま左右の反復をさせるとすばやくネジの締め付けゆるめができます。



⑥ 工具セット TTS-500
 〈XKU-02〉 目 6-2393-0601 ¥36,000
 ケースサイズ:360×270×H70
 ●ラジオペンチ●強力ニッパ
 ●ウォーターポンププライヤー
 ●コンビネーションプライヤー
 ●スパナ...2本(8×9、10×12)
 ●モンキーレンチ●カッター●ネールハンマー
 ●コンベックス(長さ2m)●小物ケース
 ●ドライバー...4本
 (大⊕100mm、⊕No2・小⊖75mm、⊕No1)
 ●セットドライバー(ハンドル、のみ、キリ揉、
 キリ突、⊕No2・小⊖5mm、銚抜)



⑦ 工具セット R34S
 〈XKU-07〉 目 6-2393-0701 ¥8,000
 ケースサイズ:347×167×H119
 ●ドライバー8本セット(ケース入)
 ●両口ハンマ・ラジオペンチ
 ●ニッパ・プライヤー



⑧ アネックス スーパーラバーグリップ8本組ドライバーセット No.6900
 〈XDL-09〉 目 6-2393-0801 ¥1,900
 ケースサイズ:100×170×H38
 セット内容:⊖3 ⊖5 ⊖6 ⊕1 ⊕2 ⊙針 ⊙ギムネ
 ●刃先には靱性・耐磨耗性にすぐれたクローム・モリブデン・バナジウム鋼を採用。
 ●グリップには、耐油・耐薬品・耐衝撃・絶縁性に優れた高級プラスチック、アセテート樹脂を使用し、さらにエラストマーソフト樹脂のカバーハンドルを装備。



⑨ カートンオープナー CT-27
 〈XKC-14〉 目 6-2393-0901 ¥900
 54×200
 ●替刃(2枚1組)が本体に付属されています。
 ●段ボールの開梱用カッターです。



⑩ コンベックス ハイタッチフリータイプ 〈XKV-06〉 目
 6-2393-1001 2.0m H-132 テープ幅13mm ¥ 450
 6-2393-1002 3.5m H-163 テープ幅16mm ¥ 830
 6-2393-1003 5.5m H-195 テープ幅19mm ¥1,130



⑫ ファイバーノギス 150mm ダイアル式 〈BNG-03〉 目
 6-2393-1201 ¥3,500
 全長 222 最小目盛0.1
 材質:グラスファイバー製
 ●測定物にキズつけない!
 ●ダイヤル式で読みやすい!

⑪ コンベックス ハイタッチストップ付 H-195ST
 〈XKV-07〉 目 6-2393-1101 ¥1,170
 5.5m テープ幅19mm



⑬ 数取器(手持タイプ) 〈BKZ-03〉 目
 6-2393-1301 ¥1,400
 30×45



⑭ 防錆潤滑剤 KURE 5-56 〈XZY-03〉 目 6-2393-1401 ¥1,000
 430ml
 ●金属の防錆、可動部分の潤滑、電気系統の防湿など様々な用途で優れた性能を発揮します。



⑮ スーパークラブ R-34S 〈XKU-11〉 目 6-2393-1501 ¥1,180
 347×167×H119
 材質:コーポリマー樹脂
 ●多様に使えるツールボックスです。

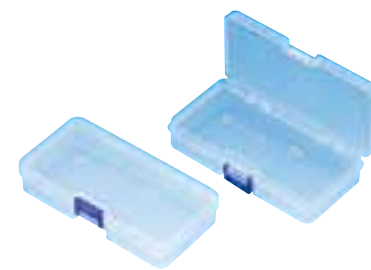

⑯ ポケットケース 〈XPC-13〉 目
 6-2393-1601 PC-140 140×75×H27 ¥170
 6-2393-1602 PC-210 210×110×H38 ¥370
 材質:コーポリマー樹脂
 ●幅広、変形ものの収納に最適です。

●ご注文の際は、注文コードをご記入ください。TKG

スポーツ・イベント関連・駐車場・学校関連などあらゆる場所で区画表示などにご利用いただけます。



① カラーコーン レッド
〈XKC-11〉 6-2394-0101 ¥1,300
380×380×H700

② スコッチコーンレッド
(白色反射テープ付)
〈XKC-12〉 6-2394-0201 ¥2,200
380×380×H700
①②材質:ポリエチレン 質量:1.1kg



③ コーンベッド
〈XKC-13〉 6-2394-0301 ¥1,100
370×370×H30 内径:φ285
材質:ゴム製
質量:2.0kg



④ 立体表示カバー(カラーコーン用)
〈KHY-01〉 6-2394-0401 ¥1,800
6-2394-0401 駐車禁止
6-2394-0402 作業中
6-2394-0403 立入禁止
カラーコーン(70cm用)の表示カバーです。
●上からかぶせるだけで、さまざまな場所で使用可能です。
※カラーコーンは別売りです。①参照



⑤ プラケード トラ L1.0m
〈XPL-26〉 6-2394-0501 ¥9,500
1,000×350×H580
材質:ABS樹脂・ポリエチレン・スチール
質量:1.4kg
●女性の方にも持ち運びしやすい軽量タイプで、プラスチック製ですのでサビません。
●足はワンタッチで開くので、現場での設置・撤去が短時間で済みます。
●ポスターには文字入れも可能です。(別途料金)



⑥ コーンバー 赤白 1.5m
〈XBC-09〉 6-2394-0601 ¥1,600
φ34×1,500
吊輪内径:φ85
材質:ABS樹脂・ポリエチレン

⑧ コーンバー 黄黒 1.5m
〈XBC-10〉 6-2394-0801 ¥1,400
φ35×1,500
吊輪内径:φ85
材質:ABS樹脂・ポリエチレン
●日中の視認性にもっとも優れている黄・黒の配色。

⑦ コーンバー 赤白 2m
〈XBC-20〉 6-2394-0701 ¥1,600
φ34×2,000
吊輪内径:φ83
材質:ABS製樹脂・ポリエチレン

ワンタッチ標識

カラーバーやコーンバーなどのポール類に取り付けて使用します。マジックテープで取り付け、取り外しが簡単にできます。

⑨ ワンタッチ標識(ポール用)
TH-9 歩行者通路
〈XHY-02〉 6-2394-0901 ¥2,000
600×450
材質:ターポリン製



⑫ ニトムズ トラ布テープ J3840
〈ZTC-04〉 6-2394-1201 ¥1,290
幅50×25m

⑬ ニトムズ 反射カラー
トラテープ J3870
〈ZTC-05〉 6-2394-1301 ¥1,970
幅45×5m
⑫・⑬ 各種危険物、立入禁止箇所の表示。倉庫・駐車場などの事故防止に。

⑭ ニトムズ オーバーコート
ラインテープ
〈ZTC-06〉 6-2394-1401 黄 J3831
6-2394-1402 白 J3832
幅50×10m
●オフィス・店舗内の区画・通路表示に。



駐車禁止をドライバーに知らせる標識スタンド。

⑩ 駐禁灯(注水式)
〈XTY-09〉 6-2394-1001 ¥3,000
300×300×H1,000
材質:ポリエチレン
質量:800g(満水時/5.8kg)
●重石不要です。



⑪ 標識ロープ 50m
YEB-950
〈ZLC-01〉 6-2394-1101 ¥2,700
φ9×50m
材質:ポリエチレン



⑮ トラ柄 スポンジプロテクター
〈ZPL-27〉 全長
6-2394-1501 450 KSPT-455 ¥750
6-2394-1502 900 KSPT-945 ¥1,480
材質:NBR発泡体
付属品:両面テープ
●駐車場の柱まわりや建物のコーナー保護、安全対策に!



⑯ 最軽量 ブルーシート 〈ZSC-08〉
6-2394-1601 1.8m×2.7m ¥600
6-2394-1602 3.6m×5.4m ¥1,800
6-2394-1603 5.4m×7.2m ¥3,800
ハトメピッチ:90cm
材質:ポリエチレン
●短期使用(使い捨て)タイプです。

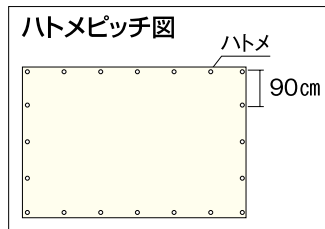

水対策は初動対応に優れた吸水土のうを!!

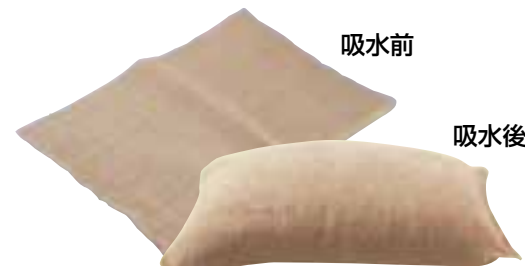

⑰ 吸水性 簡易土のう 実用タイプ
吸水量20kg T-20 (20枚入)
〈XDN-02〉 6-2394-1701 ¥76,000
吸水前 600×430 0.4kg
吸水後 580×400×H150 20kg
●土は不要…水を吸い込んで急速に膨張します。(約3~5分で400gが→20kg)
●コンパクト…軽くて現場への持ち運びが簡単、保管は省スペース。
●除水にも役立ちます。

店舗備品

コートハンガー

スタンド灰皿・ホール用ゴミ箱

装飾インテリア・時計

レジ周り・事務用品

工具・安全用品

害虫対策用品・環境改善用品

置物・縁起物

ホテル・
旅館用品

テーブル・
椅子

サイン

店舗備品



天ぷら火災に抜群の
消火効力を発揮



① ハツタ バーストレス 蓄圧式 ABC消火器(粉末) (XSY-90)

6-2395-0101	PEP- 3	約136× 96×H396	¥ 7,500
6-2395-0102	PEP- 4	約200× 96×H396	¥ 9,700
6-2395-0103	PEP- 6	約200×112×H439	¥ 13,500
6-2395-0104	PEP-10C	約200×128×H470	¥ 15,500

	PEP-3	PEP-4	PEP-6	PEP-10C
薬剤重量	1.0kg	1.2kg	2.0kg	3.0kg
放射距離	3~5m	3~5m	3~6m	3~6m
放射時間	約14秒	約13秒	約15秒	約15秒
能力単位	A-1・B-2・C	A-1・B-3・C	A-2・B-3・C	A-3・B-7・C

② Ω 18-8 消火器スタンド ME-30S

〈ZSY-03〉 6-2395-0201 ¥60,000
φ300×H650
※消火器は①を御参照ください。

③ 消火器設置台 エコベース・エコプレート (ポール・標示板付)

〈XSY-A1〉 6-2395-0301 ¥3,000
受台サイズ: 205×219×H57
全高: 716

消火器は必ずファイアベースに設置してください。

- 水濡れや腐蝕、イタズラによる移動から消火器を保護します。
- よく目立つので、消火器の設置場所と使用方法がひと目でわかります。
- 日頃から消火器の位置が覚えられ、いざというときお役に立ちます。
- 粉末系10・20および水系の消火器も設置できます。
- 標示板の掲示は法で定められています。(消防法施行規則第9条)
- 消火器は一部屋一台設置をおすすめください。
- 消火器の耐用年数は約8年です。



⑥



⑦ タテ



⑦ ヨコ

④ エアゾール式簡易消火具 ローヤルガードⅢ KL-400 (ブラケット付)

〈XSY-95〉 6-2395-0401 ¥2,300
消火薬剤等の名称及び量:水(浸潤剤等入)400g
使用温度範囲:0~+40℃
放射時間:約20秒(20℃)
放射距離:2.5m(20℃)
●誰でも簡単に使えるスプレー式。
●ブラケット付だから壁面への取付は簡単です。

⑤ 消火バケツ OS-0704

〈ZBK-01〉 6-2395-0501 ¥1,700
φ305×H200 8ℓ
材質:スチール(粉体塗装)
質量:0.56kg

⑥ 消火器プレート 粘着式 HI248-3

〈ZSY-45〉 6-2395-0601 ¥700
80×240

⑦ 消火器プレート ビス止式

〈ZSY-46〉 ¥600
6-2395-0701 HI240-5 タテ 80×240
6-2395-0702 HI240-6 ヨコ 240×80

誰でも簡単に正しい手当てができます。

●応急処置の基本となる「傷」「骨折」「やけど」これら3種類の手当てにあわせた内容品がポーチに入っています。



⑧ 誰でも使える救急箱 救急戦隊

〈ZKY-10〉 6-2395-0801 ¥16,200
240×125×H310(A4サイズ) 1,280g

応急手当て簡単マニュアル付き。

- 手当てがすぐにできるよう各々のポーチに簡単マニュアルが入っています。
- 手当ての手順とポーチの中の何かを使用するかが判りやすくイラスト付で表示してあります。

収納に便利なA4箱型タイプ。

- 書棚やロッカーにぴったり収納でき、緊急時にもすぐに取り出して使用できます。

■ポーチ別内容品詳細

【傷】セット内容品		【骨折】セット内容品		【やけど】セット内容品	
滅菌ガーゼ 5枚	ピンセット 1本	滅菌ガーゼ 5枚	滅菌ガーゼ 5枚	滅菌ガーゼ 5枚	滅菌ガーゼ 5枚
三角巾 1枚	手袋 2組(4枚)	三角巾 1枚	三角巾 1枚	三角巾 1枚	三角巾 1枚
滅菌タオル 1枚	マニュアル 1枚	滅菌タオル 1枚	滅菌タオル 1枚	滅菌タオル 1枚	滅菌タオル 1枚
伸縮包帯 1個		伸縮包帯 1個	伸縮包帯 1個	手袋 2組(4枚)	手袋 2組(4枚)
サージカルテープ 1個		副木 2本	副木 2本	マニュアル 1枚	マニュアル 1枚
救急絆創膏 S4枚、M6枚		アルミックシート 1個	アルミックシート 1個		
消毒液 1本		手袋 2組(4枚)	手袋 2組(4枚)		
		マニュアル 1枚	マニュアル 1枚		



⑨ 救急箱セット

〈ZKY-11〉 6-2395-0901 ¥15,000

290×175×H145

内容:

スノータイL	6.2cm×4.5m 伸長
スノータイM	5cm×4.5m 伸長
ホームケアサージカルテープ	12mm×9m
キトサンスノーマスク	18枚合せ
綿棒	108本
三角巾	105×105×150cm
ホームガーゼ	30cm×1m
ホームコットン	8×16cm
ハサミ中	130mm
PCハンドル毛抜き・ピンセット	各1個
オーキューバンエコM	26枚
救急アルミックシート	125×225cm
包帯止め	10個

⑩ 自着性伸縮包帯

NGチャックタイ(10巻入) 入庫

〈ZHT-01〉

	幅	
6-2395-1001	1号 25mm	¥1,800
6-2395-1002	2号 50mm	¥3,600
6-2395-1003	3号 75mm	¥4,800
6-2395-1004	4号 100mm	¥5,600

1巻:4.5m

- 留め具やテープ不要でピタッとくっつく自着包帯です。
- 粘着剤を使用していないので、皮膚・毛髪・衣類などに付着しません。
- 衛生的な個包装です。



⑪ 救急絆創膏 ブルーバンテージM(200枚入)

〈ZKY-04〉 6-2395-1101 ¥2,200 入庫
19×72

⑫ 救急絆創膏 ピンクバンテージ M(200枚入)

〈ZKY-15〉 6-2395-1201 ¥2,300 入庫
19×72

⑪・⑫

- 鮮やかなカラーの粘着テープを採用しているため、混在物の中から発見しやすい。
- パット部に複合アルミを使用しているため金属探知機で検知しやすい。
- 材料に塩ビを使用しておりません。人と環境に優しく。



●ご注文の際は、注文コードをご記入ください。TKG

商品を
WEBで探す

TKG カタログ

検索

2396

ヒヤリ・ハット解消！正面に貼るだけ。フラットなのに視野が広い不思議な鏡！！



※写真はミラーに映った状況を表しています。



① FFミラー通路 左右用(両面テープ)
〈ZMR-01〉

	幅	高さ	g	
6-2396-0101 FT46 大	460×330	680	¥48,000	
6-2396-0102 FT22 小	220×165	170	¥28,000	

材質:ミラー/特殊プラスチック ベース/アルミニウム
厚さ:3.9mm
●T字路が多い病院・学校・工場などの人が行き交う場所に役立ちます。
●ミラーに映る大きさは、大は小の約2倍です。
※室内専用ですが、日光が当たる場所や高温・多湿の場所は設置できません。



※写真はミラーに映った状況を表しています。



② FFミラー通路 片側用
(両面テープ) FT23A

	幅	高さ	g	
6-2396-0201	230×330	340	¥24,000	

材質:ミラー/特殊プラスチック ベース/アルミニウム
厚さ:3.9mm
●広い通路や、L字路などで人が行き交う場所に役立ちます。
※室内専用ですが、日光が当たる場所や高温・多湿の場所は設置できません。

小型・軽量の防滴メガホン



③ ハンド型メガホン 3W 抗菌
ER-1103

〈ZMG-12〉 6-2396-0301 ¥8,800

137×210×H258
電源:単3形乾電池×4(別売)
電池持続時間:約10時間
通達距離:125m
材質:ASA樹脂
質量:610g
●屋外のイベントや行事などでも使用できる防水性能(IPX5)で、雨天時でも安心して使用することができます。
●ハンドル、マウスに抗菌処理を施していますので、衛生上、安全に使用できます。



④ ハンド型メガホン 15W 抗菌
ER-1115

〈ZMG-13〉 6-2396-0401 ¥19,800

210×319×H291
電源:単2形乾電池×6(別売)又は、
単3形乾電池×6(別売)
電池持続時間:単2使用時/約20時間
単3使用時/約6時間
通達距離:315m
材質:ASA樹脂
質量:940g
●防水性能(IPX4)で、小雨が降っている天候でも、安心して使用することができます。
●ハンドル、マウスに抗菌処理を施していますので、衛生上、安全に使用できます。
●通常は単2乾電池を使用、アダプターを装着すると単3乾電池でも使用することができます。



⑤ ハンドル付ショルダーメガホン 15W ER-3115 抗菌

〈ZMG-14〉 6-2396-0501 ¥25,800

210×355×H291
電源:単2形乾電池×6(別売)又は、
単3形乾電池×6(別売)
電池持続時間:単2使用時/約13時間
単3使用時/約4時間
通達距離:400m
材質:ABS樹脂
質量:940g
●マイクロホンが着脱自由なハンド型メガホンです。マイクロホンをはずしてショルダー型としても使用できます。
●ハンドル、マウスに抗菌処理を施していますので、衛生上、安全に使用できます。
●通常は単2乾電池を使用、アダプターを装着すると単3乾電池でも使用することができます。



⑥ ニトムズ ガラス飛散防止シート
〈ZSC-07〉

6-2396-0601 M6330 広幅	960×1,800	¥2,500
6-2396-0602 M6120	480×1,800	¥1,380
6-2396-0603 M6130 食器棚用	320×1,800	¥980

材質:ポリエステルフィルム
●ガラスが割れても飛び散らず安全を確保します。
●見通しもよく光をさえぎらず紫外線も99%カットします。
●きれいに貼れるヘラ付



石目もよう 木の葉もよう

⑦ ニトムズ プライバシーシート

〈ZPL-24〉 ¥1,100

6-2396-0701 M584 石目もよう
6-2396-0702 M586 木の葉もよう
450×910

材質:基材/ポリエステルフィルム
粘着剤/アクリル系



●半透明なので採光を妨げずに外からの目かくし効果を発揮します。
●ガラスが割れたときの破片の飛散を防止するのにも役立ちます。

※特殊ガラス(熱線反射ガラス・熱線吸収ガラス・線入りガラス・2重ガラス・有機ガラス)やプラスチック板には使用できません。
※直射日光や熱の影響によりシートがはがれにくくなります。1年を目安に張り替えることをおすすめします。



壁取付用フック

⑧ 防犯用不審人物防御棒
こない手U型
〈ZBU-03〉 6-2396-0801 ¥9,300

530×2,060×30
質量:1,100g
材質:本体/アルミ グリップ/ゴム
●サスマタは古来からの防犯用具で、最低限の力で抑え込む事ができます。



⑨ 担架 MS-T1 直 35g
〈ZTV-01〉 6-2396-0901 ¥33,000

2,100×590
フレーム:スチール



折りたたみ状態



⑩ 防災用 簡易救急担架
〈ZTV-52〉 6-2396-1001 ¥16,000

2,400×980
収納時:470×350
材質:ポリエステルクロス
耐荷重量:約95kg
●とても軽く、コンパクトにたためますので持ち運びや収納に便利です。



店舗備品

コートハンガー

スタンド灰皿・
ホール用ゴミ箱

装飾インテリア・
時計

レジ周り・
事務用品

工具・安全用品

害虫対策用品・
環境改善用品

置物・縁起物

もしもの時に…必要な品をひとまとめ!

ホテル・
旅館用品

テーブル・
椅子

サイン

店舗備品



① あんしん避難セット

〈ZHN-07〉 6-2397-0101 ¥8,900

- 24点セット 170×290×H230 2.65kg
 ①非常持出袋(防災アルミックス製) ②飲料水運搬バケツ(4ℓ入)
 ③缶入りカンパン(100g・2缶入) ④飲料水(425ml缶)
 ⑤懐中電灯(単1電池2個付) ⑥セフティーローソク(8時間・コップ付)
 ⑦マッチ ⑧軍手(すべり止め付) ⑨綿タオル ⑩ポリ袋(10枚入)
 ⑪チリ紙(12枚パック・2個) ⑫缶切り ⑬ハサミ ⑭ピンセット
 ⑮傷テープ(M4枚・S6枚) ⑯ガーゼ(30cm×1m) ⑰三角巾
 ⑱綿棒(10本パック) ⑲伸縮包帯(5cm×4.5m) ⑳ロープ(5m)
 ㉑ビニールシート(2帖用) ㉒とげ抜き ㉓マスク(綿ガーゼ製)
 ㉔呼び笛



② あんしん非常持出袋

〈ZMT-04〉 6-2397-0201 ¥2,900

防災協会認定品
 防災アルミックス製、
 ナップザック式



③ 3WAY 防災バッグ シングル (チャージングラジオライト付)

〈ZBU-02〉 6-2397-0301 ¥5,500

- 280×150×H180
 ■セット内容
 3WAYバック、3ℓ水タンク、非常用ロープ、軍手、
 保温アルミシート、ホイッスル、チャージングラジオライト
 ■チャージングラジオライト仕様
 AM・FMラジオ・LEDライト・ダイナモ発電・サイレン・
 携帯電話充電(iPhone, au, Foma/SoftBank, MicroUSB)
 ●背負う・肩掛け・手提げの3通りの使い方で持ち運び
 も苦になりません。



④ 緊急避難セット KEC-1000

〈ZHN-08〉 6-2397-0401 ¥10,000

- 240×85×H310(収納時)
 質量:約1.3kg
 セット内容:非常持出袋ナップザック型、
 ミニダイナモラジオ、サバイバルシート
 ボンチョ、保存飲料水(500ml)、
 缶入カンパン(100g)、IDホイッスル
 非常用給水バッグ5ℓ、すべり止付軍手、
 綿棒4本・ポケットティッシュ
 ダストマスク、ウェットティッシュ、防災メモ



⑤ スポーツタンク 角型 (蛇口コック付) 〈ATV-31〉

6-2397-0501 1000GT ¥2,400

295×195×H280 10ℓ

6-2397-0502 2000GT ¥3,000

350×245×H340 20ℓ

- 材質:本体 ポリエチレン
 部品 ポリプロピレン
 ●幅広タイプですので、倒れにくく、積み重ねができるため、大変便利です。



⑥ ウォータータンク 20ℓ

〈ATV-65〉 6-2397-0601 ¥1,280

275×275×H275 20ℓ

材質:本体/ポリエチレン

コック/ポリプロピレン

- 収納に便利な折りたたみ式



⑦ 非常用 背負い式広口給水袋 6ℓ (個装)

〈ZKY-14〉 6-2397-0701 ¥940

未使用時:375×H318

満水時:310×195×H330

質量:68g

容量:6ℓ

材質:ポリエチレン・ナイロン主体の多層フィルム

耐熱温度:-10~80℃

- 提げる・背負う(リュック式)の二通りの使用ができます。

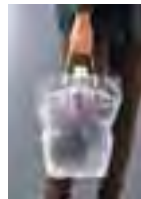

⑧ 水用携帯容器 5ℓ HSB-5L

〈AYU-05〉 6-2397-0801 ¥660

215×135×H295 使用時(ハンドル除く)

材質:本体/合成フィルム(ポリエチレン、ナイロン)

注入口・キャップ/ポリプロピレン

耐熱温度:-15℃~+75℃

- 液体を入れるとスタンドタイプになり、使い終わったら折りたためます。
 ●持ち運びに便利な付け外し可能な吊り手付き。
 ●無臭フィルム使用で臭いが付かないから安心。
 ●冷凍庫でそのまま冷凍できます。

断水等の災害時の家庭用トイレ・介護用ポータブルトイレ・アウトドアなどで排便処理に大変役立つ簡易トイレです。



⑨ 緊急時対応 簡易トイレ(3セット入)

〈ZKV-49〉 6-2397-0901 ¥1,000

310×150

セット内容:蓄便袋3枚、凝固シート9枚

- 脱臭剤・吸水性樹脂入りの凝固シートと脱臭剤混入の蓄便袋がニオイを強力脱臭。
 ●蓄便袋1枚・凝固シート3枚で排便が約5回処理できる安心設計。合計15回分の処理が可能です。
 ●蓄便袋が特殊形状なので、トイレに取り付け・取り外しが簡単です。
 ●中身の見えない丈夫な2層構造の蓄便袋です。

⑩ クレシア ボックストイレ

〈ZBT-08〉 6-2397-1001 ¥3,300

645×410×H50

質量:2.1kg

組立サイズ:335×380×H335

材質:超耐水板紙

- セット内容:本体、底板、便座、フタ、
 排便収容ポリ袋3枚、結束バンド3本
 ●軽量で楽に持ち運べ、簡単に組立てができる簡易トイレです。
 ●収納袋は、四人家族で1袋約3~4日分(約15ℓ)



⑪ 簡易トイレ強力凝固・消臭剤 400 CH888

〈ZGU-01〉 6-2397-1101 ¥1,400

400g

主成分:ケイ酸塩鉱物・高分子吸収材

●使用量の目安:1回約20g(約20回分)

- 用途:簡易トイレの糞尿をすばやく固めて消臭し、ゼリー状に固まるので簡単に捨てられます。※水洗トイレには流せません。
 ●可燃ごみとして処分できます。



ご注文の際は、注文コードをご記入ください。 **TKG**

商品
WEBで探す

TKG カタログ

検索

2398



① スミハット® (ヘルメット) SA1-B 白

〈ZSM-89〉 **6-2398-0101** ¥3,300

271×212×H136
内寸(219×幅192)
材質:ABS樹脂
質量:359g
(ライナー付)
●ツバ付きキャップ
タイプの軽量
スポーティーモデル。

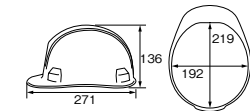

**② 保護帽 スミハット® 白
FA/UB-W (ライナー無)**

〈SHT-43〉 **6-2398-0201** ¥3,600

284×210×H143
サイズ:フリー
材質:FRP
●ガラス繊維使用で、耐久性抜群です。
●高温・低温作業にも最適です。



③ セイフティクッション

〈ZSI-94〉

6-2398-0301 ES(大) ¥3,600

6-2398-0302 EJ(小) ¥3,500

ES(大)小学校中・高学年用
EJ(小)小学校低学年用
材質:表地/ポリエステル
(アルミ加工)
裏地(難燃アクリル、芯材)/
難燃フェルト、難燃綿
●(財)日本防災協会認定品

災害対策用携帯簡易寝袋



入納 約2~3日

**④ 非常用圧縮難燃毛布ふりーも
(10枚入) EB-305BOX**

〈ZMJ-01〉 **6-2398-0401** ¥45,000

2,000×1,200(1枚)
材質:ポリエステル
質量:約630g(1枚)



⑤ アルミ シェラフ No00111

〈ZAS-01〉 **6-2398-0501** ¥3,800

2,000×1,050 約310g
材質:アルミ蒸着ポリエステルシート
ポリプロピレン不織布
●アルミ層が体から発する熱を反射し、
体温を逃さず保温します。
●ブランケットやシート代わりにもなります。



⑥ サバイバルシート(防寒・保温シート)

〈ZSB-02〉 **6-2398-0601** ¥380

2,130×1,320 50g
材質:アルミ蒸着ポリエステル
●毛布の代わりに使う事により、身体を保温できます。
●雨や直射日光も防げるマルチシートです。

電池も電源コードも不要! 灯油も使わない! 燃料はカセットガス!

**⑦ イワタニ カセットガストーブ デカ暖
CB-CGS-HPR (ハイパワータイプ)**

〈ZST-C1〉 **6-2398-0701** ¥22,000

349×280×H408
発熱量:約1.35kW(約1,150kcal/h)
ガス消費量:約98g/h
連続燃焼時間:約2時間30分(専用ボンベ1本あたり)
点火方式:圧電点火方式
質量:約4.1kg
安全装置:不完全燃焼防止装置
立消え安全装置
転倒時消火装置
圧力感知安全装置

●電気・電池不要のカセットガスを燃料とする屋内専用のストーブです。
●軽量・コードレスで持ち運びが自在です。
●「熱溜め燃料筒」を搭載し、少ないガス消費量で、小型石油ストーブに匹敵する暖かさが得られます。
※カセットガスは別売です。P.1957⑥イワタニカセットガスをご使用ください。



電池も電源コードも使わず、温風でお部屋の隅々まで温める!

**⑧ イワタニ カセットガス ファンヒーター
風暖 CB-GFH-1**

〈ZHC-02〉 **6-2398-0801** ¥30,000

319×260×H438
発熱量:約2.0kW(約1,720kcal/h)
ON・OFF式(運転モード切替機能付)
ガス消費量:約145g/h
連続燃焼時間:約1時間43分
点火方式:圧電点火方式
質量:約4.7kg
安全装置:不完全燃焼防止装置
立消え安全装置
転倒時消火装置
圧力感知安全装置
温度過昇防止安全装置

●電気・電池不要のカセットガスを燃料とする屋内専用のファンヒーターです。
●小型・軽量・コードレスで持ち運びが自在です。
●カセットガスの燃焼熱を電気に変えてファンを回し、温風で隅々まで暖めます。
●出力は室温やお好みに合わせて、「標準」と「弱」の2段階で切替できます。
※カセットガスは別売です。P.1957⑥イワタニカセットガスをご使用ください。



**⑨ 遠赤外線パネルヒーター
カラサラ HL-650
(補助暖房器具)**

〈ZPN-14〉 **6-2398-0901** ¥19,800

470×95×H620(脚含む)
電源:単相100V 50/60Hz
消費電力:250W
質量:3.6kg
コード長さ:1.5m
電気代:約6円/時間
表面温度:(カバー)約40℃
温度制御方式:サーミスター検知
ON-OFFリレー制御

安全装置:過昇防止装置器バイメタル式サーモスタット
●自立しないので付属の吸盤で壁に固定して使用します。
●遠赤外線の自然な暖かさで、空気も汚さずに足元から心地よく温めます。
●放熱板をプラスチックでガードしてあるので、お子様やお年寄りの方にも安心。



**⑩ 遠赤外線パネルヒーター
カラサラ HL-200B
(補助暖房器具)**

〈ZPN-13〉 **6-2398-1001** ¥10,000

450×60×H540(脚含む)
電源:単相100V 50/60Hz
消費電力:200W
質量:2.5kg
コード長さ:1.5m
電気代:約5円/時間
表面温度:約80℃
温度制御方式:バイメタル式サーモスタット
ON-OFF制御

安全装置:過昇防止装置器サーモスタット内蔵温度ヒューズ
●自立しないので付属の吸盤で壁に固定して使用します。
●遠赤外線の自然な暖かさで、空気も汚さずに足元から心地よく温めます。
●背面に壁用吸盤があり、前方のみの脚で固定するので狭い場所にもピッタリ。

店舗備品

コートハンガー

スタンド灰皿・
ホール用ゴミ箱

装飾インテリア・
時計

レジ周り・
事務用品

工具・安全用品

害虫対策用品・
環境改善用品

置物・縁起物

電池も電源コードも使わない!家中どこでも、暖かさを持ち運ぶ。

ホテル・旅館用品

テーブル・椅子

サイン

店舗備品



① イワタニ カセットガスストーブ マイ暖 CB-CGS-PTB (ポータブルタイプ)

〈ZST-C0〉目 6-2399-0101 ¥17,600

311×208×H299
 発熱量:約1.0kW(900kcal/h)
 ON・OFF式(火力調節なし)
 ガス消費量:約76g/h
 連続燃焼時間:約3時間20分(専用ボンベ1本あたり)
 点火方式:圧電点火方式
 質量:約2.6kg
 安全装置:不完全燃焼防止装置
 立消え安全装置
 転倒時消火装置
 圧力感知安全装置



●電気・電池不要のカセットガスを燃料とする屋内専用のストーブです。
 ●軽量・コードレスで持ち運びが自在です。
 ●点火後の立ち上がりが早く、約1分で暖がとれます。
 ●エコモード運転を搭載し、ガス消費量を約15%省エネ。
 ※カセットガスは別売です。P.1957⑥イワタニカセットガスをご使用ください。



② カセットガスヒーター ミセスヒート (屋内使用専用)

〈ZST-B4〉目 6-2399-0201 ¥15,000

310×225×H300
 点火方式:圧電点火方式
 最大発熱量:約0.9kW(800kcal/h)
 ガス消費量:約70g/h(ガスボンベ1本あたり約220分使用可能)

質量:約3.2kg
 安全装置:圧力感知安全装置/不完全燃焼防止装置/立消え安全装置/転倒時ガス遮断装置

●カセットボンベ式で手軽に持ち運んで、即暖がほしい場所で暖が取れます。
 ●停電時、災害時にも便利です。
 ●カセットボンベはP.1957を参照して下さい。



③ カセットガスヒーター ミスターヒートKH-011 (屋外使用専用)

〈ZST-B3〉目 6-2399-0301 ¥12,000

230×195×H190
 点火方式:圧電点火方式
 最大発熱量:約0.9kW(800kcal/h)
 ガス消費量:約70g/h(ガスボンベ1本あたり約210分使用可能)
 質量:約1.6kg

安全装置:圧力感知安全装置
 ●小型、軽量で、持ち運び用キャリーケース入り。屋外での作業時、防災セットとしての備えに最適です。
 ●キャリーケースには、ボンベが3本収納可能。
 ●カセットボンベはP.1957を参照して下さい。



④ バルシックス 赤外線オイルヒーター YDK

〈ZOI-02〉目 6-2399-0401 ¥248,000

1,190×555×H1,035
 (放熱ディスク:φ480×680)

●上方向の角度90度可能。
 ●左右各30度の首振り機能搭載。
 ●強・弱(省エネモード)の2段燃焼。



⑤ ホカット 赤外線オイルヒーター SE20

〈ZOI-04〉目 ¥288,000

6-2399-0501 50Hz
 6-2399-0502 60Hz

1,595×345×H1,159
 ●全身を包む、ワイドな放熱面積。
 ●強・弱(省エネモード)の2段燃焼。
 ●体育館、大型店舗の暖房に適しています。



⑥ ホカット 赤外線オイルヒーター SE15

〈ZOI-05〉目 ¥248,000

6-2399-0601 50Hz
 6-2399-0602 60Hz

1,365×345×H984
 ●強・弱(省エネモード)の2段燃焼。



YDK用

⑦ バルシックス 赤外線オイルヒーター用 ガードフェンス

〈ZHE-01〉目 6-2399-0701 ¥35,000

1,222×822×H903
 ●燃焼時、安全用防護柵としてご使用ください。



⑧ バルシックス 遠赤外線オイルヒーター用 ミラーシート

〈ZSC-05〉目 6-2399-0801 ¥12,000

1,560×950
 ●床面が木造などの場合、放射熱から床面を保護するために使用します。本体収納カバーとしても使用可能です。



⑨ 遠赤外線 オイルヒーター ホカットSE20用 収納カバー

〈ZKB-02〉目

6-2399-0901 ¥5,000

●製品を保管する場合の防塵用にご使用できます。

注意!

※④⑤⑥の配達は、軒先渡しとなります。重量がある為、受け取り時にご注意ください。
 ※④～⑨季節商品の為、シーズンオフになりますと長期欠品になる場合がございますので、予めご了承ください。

■仕様

型 式	YDK	SE20	SE15	
熱 出 力 (kW)	38(強) 28(弱)	21(強) 16(弱)	18(強) 14(弱)	
(kcal/h)	32,600(強) 24,200(弱)	18,400(強) 13,400(弱)	15,900(強) 11,700(弱)	
燃料消費量(ℓ/h)	3.9(強) 2.9(弱)	2.2(強) 1.6(弱)	1.9(強) 1.4(弱)	
油タンク容量(ℓ)	40	30	30	
電 源	単相100V 50/60Hz			
消 費 電 力	103/108W	48/51W	62/66W	
燃 焼 量	2段切替	2段切替	2段切替	
首振り角度又は熱風吐出角度	自動左右首振り(左右各30度)、上方5~90度			
質量(タンク空時)(kg)	62	65	55	
暖房適応面積(m ²)	木 造	130~155	74~88	57~68
	コンクリート	181~217	102~123	79~95
機 能	対震、過熱、炎監視、停電、ヒューズ、電圧、ファン異常	対震、炎監視、停電、ヒューズ、電圧	対震、炎監視、停電、ヒューズ、電圧	

ご注文の際は、注文コードをご記入ください。 **TKG**

商品
WEBで探す

TKG カタログ

検索

2400

光と電気で虫をシャットアウト!!



① ピオニー 電撃殺虫器 (屋内用) (XST-03)

6-2400-0101 **α-30型** (30W×2) 744×320×H315 ¥62,000
 6-2400-0102 **α-15型** (15W×2) 550×320×H315 ¥54,000
 6-2400-0103 **α-10型** (10W×2) 444×320×H315 ¥48,000

特長

- 害虫の好む光 (波長3650Å) で誘い寄せ高電圧で感電死させます。
- 本器は安全装置付で危険ではありません。
- 虫受皿は簡単に取りはずせ、虫の死がいの処理が衛生的に行なえます。
- 堅牢で軽量です。

■仕様

型 式	α-30型	α-15型	α-10型
電 源	単相100V 50/60Hz	単相100V 50/60Hz	単相100V 50/60Hz
電圧トランス	AC4000V 15/13mA	AC4000V 15/13mA	AC4000V 15/13mA
消費電力	1.48/1.15W	1.1/0.77W	0.88/0.64W
質 量	10.3kg	8.6kg	7.7kg
捕虫ランプ	FL-30SBL	FL-15BL	FL-10BL

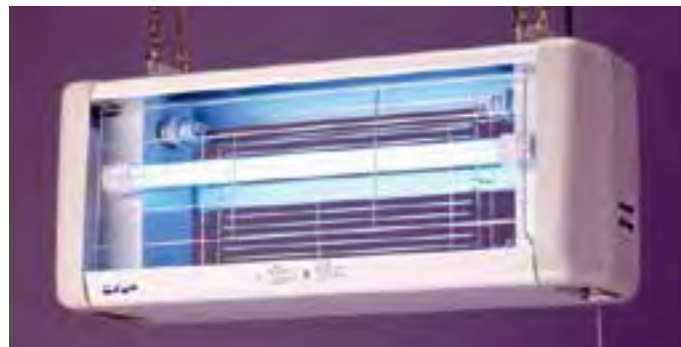

② ピオニー電撃殺虫器 (屋外用) α-200型

(XST-47) 6-2400-0201 ¥105,000

800×303×H323

■仕様

電 源	単相100V 50/60Hz
消 費 電 力	60W
捕 虫 ランプ	FL-20SBL-K (20W直管) ×2
取 付 方 法	チェーン吊り下げ
質 量	16kg

誘虫ランプで虫を誘引、モーターファンで捕獲



③ 屋内用捕虫器 MC-8200 (捕虫袋方式)

(XHT-07) 6-2400-0301 ¥24,000

φ305×H250 (捕虫袋除く)

- モーターは静音タイプを採用。
- 害虫の発生が予察でき、農薬の種類を選定、殺虫剤の低減ができます。

■仕様

電 源	単相100V 50/60Hz
消 費 電 力	56W
誘 虫 ランプ	円形誘虫ランプ30W×1灯
モ ー タ ー	26W
有 効 面 積	60~120㎡
電 源 コ ー ド	2m
質 量	約2.4kg
捕 虫 方 法	網袋方式
付 属 品	捕虫袋2枚

シュアー キルショックー 電撃殺虫器 (屋内用) は虫の無断進入を許しません。



④ 屋内用電撃殺虫器 GK-2030Y

(XST-55) 6-2400-0401 ¥62,000

419×240×H260

- 有効面積30~50㎡
- 10W誘虫ランプ×2灯



⑤ 屋内用電撃殺虫器 GK-4030Y

(XST-56) 6-2400-0501 ¥71,000

525×240×H260

- 有効面積60~100㎡
- 15W誘虫ランプ×2灯

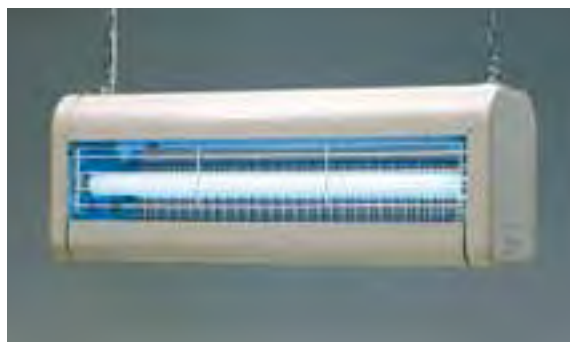

⑥ 屋内用電撃殺虫器 GK-5030Y

(XST-57) 6-2400-0601 ¥91,000

719×240×H260

- 有効面積100~200㎡
- 30W誘虫ランプ×2灯



⑦ 室内用電撃殺虫器 GK-1200Y

(XST-76) 6-2400-0701 ¥44,600

φ244×H223

- 有効面積:20~50㎡
- 20W円形誘虫ランプ×1灯
- 丸型コンパクトデザイン

設置方法のご注意

注意!

- 電撃殺虫器の取り付け高さは誘虫効果を高くするため、また、人や家畜が容易に触れないように屋内軒下用は床面より1.8m以上、屋外用は3.5m以上とし、他の工作物 (壁や樹木等) とは30cm以上離して設置して下さい。
- 揮発性引火物、爆発物が近くにある場所 (ガソリンスタンド等) には設置を避けてください。
- 器具の電源開閉が容易にできる場所に必ず専用開閉器を設置し、必ず第3種接地 (アース) 工事を行ってください。
- 屋外用の取り付けには、風圧等の外圧により落下の危険が十分考えられますので、設置方法には十分ご注意ください。

■④~⑥角型

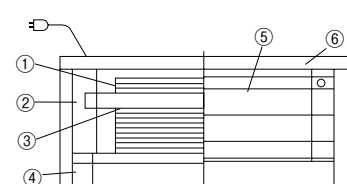

- ① 電撃格子
- ② トランスボックス
- ③ 誘虫ランプ
- ④ 虫受皿
- ⑤ 保護カバー
- ⑥ 屋根

■⑦丸型

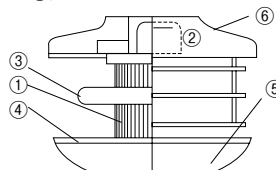

- ① 電撃格子
- ② トランスボックス
- ③ 誘虫ランプ
- ④ 虫受皿
- ⑤ 保護カバー
- ⑥ 屋根

■屋内用殺虫器仕様

- 鋼板・メラミン焼付塗装 ●二重安全装置式 ●チェーン吊下げ式 ●取付高さ床上1.8m以上

仕様	型名	GK-2030Y	GK-4030Y	GK-5030Y	GK-1200Y
電 源		単相100V 50/60Hz			
二次電圧 電流		3500V 18/15mA			2700V 18/15mA
消 費 電 力		約30W 約70銭/h	約40W 約90銭/h	約70W 約1円60銭/h	約30W 約90銭/h
捕 虫 ランプ		10W 誘虫ランプ2灯	15W 誘虫ランプ2灯	30W 誘虫ランプ2灯	20W 円形誘虫ランプ1灯
有 効 面 積		30~50㎡	60~100㎡	100~200㎡	20~50㎡
寸 法 (mm)		419×240×H260	525×240×H260	719×240×H260	φ244×H223
質 量		8.9kg	9.7kg	11.5kg	約5.3kg

店舗備品

コートハンガー

傘立て・
スタンド灰皿・
ホール用ゴミ箱

装飾インテリア・
時計

レジ周り・
事務用品

工具・安全用品

害虫対策用品・
環境改善用品

置物・縁起物

ホテル・旅館用品

テーブル・椅子

サイン

店舗備品

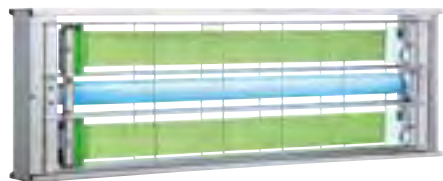

① 捕虫器 ムシポン MPX-2000 (両面誘引型・目隠しなし)

〈XST-66〉 6-2401-0101 ¥31,800
690×75×H230
電源:100V 50/60Hz
捕虫ランプ:FL20SBL (20W)
捕虫紙:S-20
質量:2.4kg
有効面積:30~50㎡
●オールステンレス製で湿気が多い場所でも錆びず、いつも清潔に見えます。

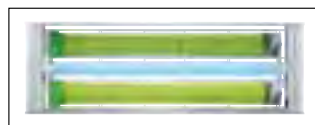

裏面

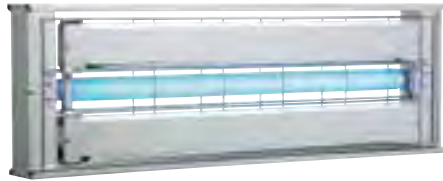

② 捕虫器 ムシポン MPX-2000DXA (両面誘引型・片面目隠し)

〈XST-64〉 6-2401-0201 ¥36,800
690×75×H230
電源:100V 50/60Hz
捕虫ランプ:FL20SBL (20W)
捕虫紙:S-20
質量:2.6kg
有効面積:30~50㎡
●人目につきやすい面の捕虫紙に付着した虫が見えず、いつも清潔に見えます。

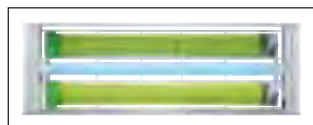

裏面

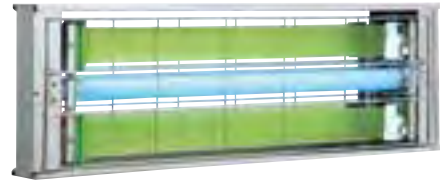

③ 捕虫器 ムシポン MPX-2000DXB (片面誘引型・目隠しなし)

〈XST-65〉 6-2401-0301 ¥36,800
690×75×H230
電源:100V 50/60Hz
捕虫ランプ:FL20SBL (20W)
捕虫紙:S-20
質量:2.8kg
有効面積:30~50㎡
●片面全体を目隠ししており、誘引灯の光が外に漏れず、窓際などに余計な虫を誘いません。



裏面

30Wインバーター誘虫ランプでさらに捕虫効果がUP!



④ 捕虫器 ムシポン MP-2300 (両面誘引型・目隠しなし)

〈XST-67〉 6-2401-0401 ¥29,800
710×75×H250
電源:100V 50/60Hz
捕虫ランプ:FL20SBL (20W)
捕虫紙:S-20
質量:1.8kg
有効面積:30~50㎡
●白を基調にした清潔感のあるフォルムで、設置場所をえらびません。
●国産インバーター方式採用により消費電力18%削減で省エネです。
●全面樹脂軽量タイプでスリム型です。

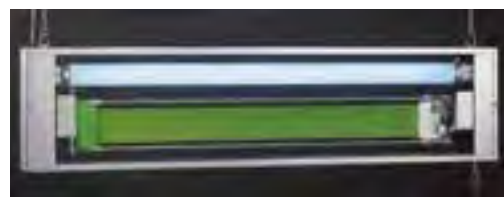

⑤ 捕虫器 ムシポンMP-301

〈XHT-09〉 6-2401-0501 ¥24,800
740×60×H175
電源:単相100V 50/60Hz
誘虫ランプ:FL30SBL・1灯 (30W)
捕虫紙:S-20
質量:1.5kg
有効面積:50~80㎡
●虫の好む356nm (ナノメートル) の紫外線の30W誘虫ランプ (インバーター方式) による抜群の捕虫効果。
●付属のカートリッジは簡単に取り外しができ、捕虫紙の交換、回収が簡単です。また、別売りの交換用カートリッジを使用すればさらに作業効率UP



⑥ 捕虫器 ムシポン専用 捕虫紙 S-20 (5枚入)

〈XST-31〉 6-2401-0601 ¥1,500
●捕虫器ムシポン①~⑤の交換用捕虫紙です。

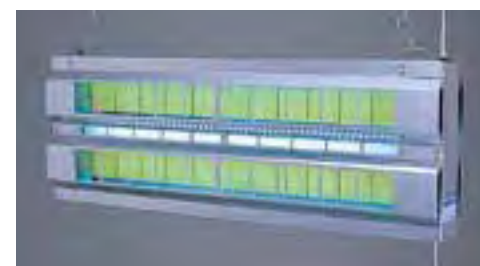

⑦ ピオニー捕虫器F-20DX型

〈XHT-06〉 6-2401-0701 ¥34,800
716×97×H236
材質:18-8ステンレス
電源:単相100V
捕虫方法:捕虫紙粘着方式
捕虫ランプ:FL20SBL 1灯 (20W)
質量:2.6kg
●吊下げ、壁掛け (縦付け、横付け) と様々な取付けが可能。
●捕虫テープはカートリッジ式で取り外しが簡単です。



⑧ シューア捕虫器 ムシキャッチポンMC-400

〈XST-18〉 6-2401-0801 ¥13,000
684×61×H157
●紙でできた使い捨てタイプ (ケース・トレーのみ)
●紙製だから、煩わしい清掃不要でポイ捨てできる。
●屋内に侵入した虫を粘着液で一網打尽。
●インテリア風のデザインで落ちついた雰囲気を演出。
●高電圧がなく安全。又、修理がいりません。%

仕様

電源	単相100V 50/60Hz
誘虫ランプ	20W誘虫ランプ1灯
有効面積	40~100㎡
質量	約970g
捕虫方法	粘着紙トレイ方式
付属品	捕虫ケース1個 捕虫トレイ4個



⑨ カルミック 飛来昆虫捕獲機 スペクトラ

〈ZHK-32〉 6-2401-0901 ¥26,000
530×70×H160
電源:単相100V 50/60Hz
消費電力:36W
ランプ:36W×1
質量:2.2kg
●縦置き、横置き多様な場所に設置できるコンパクトサイズ。
●36Wの明るさで安定したUV放出
●捕虫紙が見えず衛生的
●同定検査に適した方眼捕虫紙



⑨交換部品 方眼捕虫紙 (30枚入) ¥10,000
6-2401-0902 黒 410×100
6-2401-0903 白 410×100



⑩ ムシペチャII PM-102

〈XST-74〉 6-2401-1001 ¥23,000
580×136×H230
電源:単相100V 50/60Hz
誘引ランプ:FL15BL (15W) × 1
質量:2.4kg
付属品:粘着シート12枚
●光で微小昆虫を誘引し、粘着シートで捕獲します。
●高電圧は使いませんので、昆虫の飛行高度にあわせて床の近く、カベ、天井などどこにでも効果的に設置可能。

⑩交換部品 粘着シート (12枚入) 6-2401-1002 ¥2,100

ご注文の際は、注文コードをご記入ください。 **TKG**

商品 WEBで探す TKG カタログ 検索

2402



**1 飛来昆虫捕獲機
フライキャッチャーECO**
〈XST-63〉 6-2402-0101 ¥45,000
480×181×H382
電源:単相100V 50/60Hz
消費電力:40W
ランプ:15W×2 エコランプ(特殊UVランプ)
誘引面積:74.3~92.9㎡
誘引剤:カートリッジ粘着面に処理
移動速度:約4cm/日
交換目安時期:約60日毎(ランプにてお知らせ)
電源コード:1.92m
質量:3.1kg



カートリッジは60日の捕獲記録

- 多くの昆虫が反応する波長(360~370nm)にエネルギーを集中。同じ電力消費で一般的なUVランプ(BL350)より効果的に昆虫を誘引します。180日後、一般的なUVランプは紫外線照射量が約47%減少していますが、エコランプは約18%の減少にとどまっています。
- 捕虫紙は自動的に巻き上げられていきますので、捕獲面のノリが常に新しく、優れた捕虫効果を維持します。
- 粘着紙カートリッジはカメラのフィルム式で、約2ヶ月間の自動巻取りで、簡単に交換ができさらに分離しやすく廃棄までを考慮した設計になっています。

美観を損なわないインテリアタイプ



2 ムシポンポケット2
〈XMS-04〉 6-2402-0201 ¥31,800
410×165×H315
電源:単相100V 50/60Hz
捕虫ランプ:FCL20BL(20W)
有効面積:30~50㎡
質量:1.6kg
付属品:捕虫紙S-8 5個
取付けネジ3本(金具付)
●飲食店の客席スペースや、食品の陳列スペースなどお客様の目にふれる場所でも安心してお使いいただけます。

害虫の終着駅



**4 シュアー粘着式捕虫器
トラップステーションMC-500**
〈XHT-04〉 6-2402-0401 ¥35,000
575×132×H190
電源:単相100V 50/60Hz
電源スイッチ:[入][切]スイッチ本体側面
電源コード:1.8m
粘着紙寸法:430×125
質量:約2.0kg



3 捕虫器 ムシポリス
〈XST-49〉 6-2402-0301 ¥12,000
331×128×H114
電源:単相100V 50/60Hz
誘虫ランプ:6W(FL-6SBL)
有効面積:40~50㎡
捕虫テープ:AS-6
質量:650g
●回転パネルで光が調節できます。
●光触媒効果で消臭・殺菌+吸血蚊の誘引も可能です。
●粘着捕虫紙で薬品を使わず安全に虫退治ができます。



**5 飛来昆虫捕虫器 虫ピタ虫V
(ファイブ)(屋内用)**
〈XHT-14〉 6-2402-0501 ¥9,950
300×100×H170
電源:単相100V 50/60Hz
蛍光ランプ:TL6W/10
捕虫方法:蛍光粘着シート
有効面積:約20㎡
質量:500g
付属品:蛍光粘着シート 5枚
●誘虫効果のあるブラックライト蛍光管を使用。
●電撃捕虫機のような不快な音がしません。
●軽量・コンパクトサイズですので、壁掛け・据置の両タイプでご使用できます。

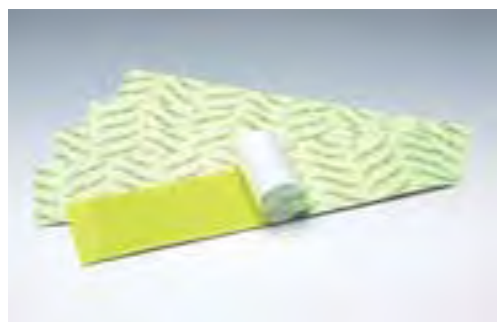

**6 飛来昆虫捕虫器 虫ピタ虫用
粘着シート(5枚入)**
〈XST-60〉 6-2402-0601 ¥2,000



**7 ピオニー クリーントラップ
CT-102型**
〈XKL-05〉 6-2402-0701 ¥22,800
415×110×H278
電源:単相100V 50/60Hz
捕虫方法:捕虫テープ接着方式
捕虫ランプ:FL10BL
有効面積:30~40㎡
質量:22kg

特長
抜群の捕虫効果
虫の好む365nm(ナノメータ)の光線が一方方向だけでなく廻りからでて虫を誘引し、捕虫紙で確実に捕らえます。
清潔・衛生環境
バチバチ音や、いやな臭いや、煙も出ず、虫の死骸が飛び散ったりせず静かで清潔な衛生環境を作ります。
用途を感じさせない洒落たデザイン
一枚の絵を飾るようにさり気なく空間を演出する、さわやかなデザインです。
ワンタッチ操作
面倒な操作はなく、簡単に捕虫紙をセットできる使いやすい構造です。

店舗備品
コートハンガー
傘立て
スタンド灰皿
ホール用ゴミ箱
装飾インテリア
時計
レジ周り
工具・安全用品
害虫対策用品
環境改善用品

照明&捕虫のインテリア!



捕虫紙US-30S

**8 ピオニー据置型捕虫器
アクリルカバータイプ** 〈XHT-13〉
6-2402-0801 FU-108A型 ホワイト ¥19,800
6-2402-0802 FU-108B型 ブラック ¥20,800
157×240×H238
電源:単相100V
捕虫ランプ:21W曲管(EFD21BL)
捕虫紙:US-30S
質量:1.5kg
有効面積:40~50㎡
●高く飛ばない害虫等もきっちり捕獲します。
●インテリア照明を感じさせるデザインで、美観を損ねることなくご使用できます。
■交換部品
捕虫紙UC-30S(20枚入) 6-2402-0803 ¥2,400

ホテル・旅館用品

テーブル・椅子

サイン

店舗備品



① キンチョウ 虫よけカトリス プロ用

〈XMS-03〉
 6-2403-0101 セット ¥56,600
 6-2403-0102 カートリッジ ¥19,100

本体 130×130×H230mm/カートリッジ φ70×H40mm
 質量:本体 約600g/カートリッジ 約40g
 電源:単一アルカリ乾電池6本(付属)
 薬剤揮散方式:遠心力+風力(乾電池駆動)
 有効成分:メフルリン
 効能・効果:不快害虫の駆除と忌避(チュウバエ・ユスリカ等)
 用法・用量:屋内 30~60畳/100㎡までの部屋に1台
 ※屋外設置では風などの影響により、効果が発揮できない場合がありますので必ず屋内に設置して下さい
 ●金鳥独自の遠心力+風力のダブル効果で安定かつ効率的な揮散が可能です。
 ●乾電池式ですので面倒な配線工事もなく、目立たず、おしゃれなコンパクト形状です。
 ●壁掛け・縦置き・横置きが可能で、場所も選ばず設置できます。
 ●カートリッジと電池の一体型ですので簡単に手元で交換できます。
 ●取替え時期は、赤色の電源パイロットランプの点滅でお知らせします。
 ●連続作動で約2か月、タイマー使用で約4か月(12時間ON・OFFタイマー付き)です。
 ●人にも環境にもやさしい安全性の高い成分です。

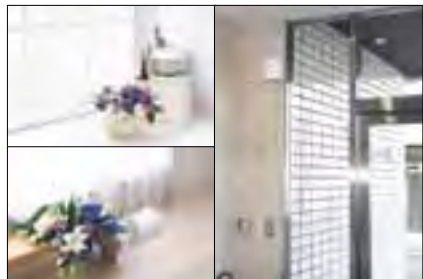

② キンチョウ 虫コナーズ シートタイプ ガラス用(6枚入)

〈XMS-10〉 6-2403-0201 ¥980

シートサイズ:100×100
 使用期間:約30日(環境により異なります)
 ●開放空間でのテーブルや椅子の下に貼る事により足元に虫を寄せ付けません。
 ●薬剤面は不織布でカバーしているので、手に薬剤が触れません。



③ アース 業務用 コバエがホイホイ

〈ZKB-03〉 6-2403-0301 ¥2,100

160g φ92×H103
 ●ショウジョウバエ、コバエを容器に誘い込みます。
 ●効果は約1ヵ月持続します。(使用環境により異なります)



④ キンチョウ 業務用ムシコナーズ スプレータイプ (ガラス用)

〈XMS-02〉 6-2403-0401 ¥2,600

容量:450ml

●ガラス面に噴射することにより、ガラス面に寄り付く飛翔不快害虫を駆除・忌避します。
 ●入口付近の床面や壁面に噴霧塗布する事により匍匐不快害虫を忌避することもできます。
 ●効果は約1ヶ月間持続します。
 ●速乾性である為、ガラス面に噴霧塗布した後でも、透明度が損なわれません。
 ●害虫に直接かけても駆除効果があります。
 ●ワイドパターン噴射で大きなガラス面もムラなく簡単に噴霧塗布できます。
 ●有効成分としてピレスロイド系のシフルトリンを配合した安全性の高い製剤です。

人に優しく、虫の寄り付かない環境をつくれます。

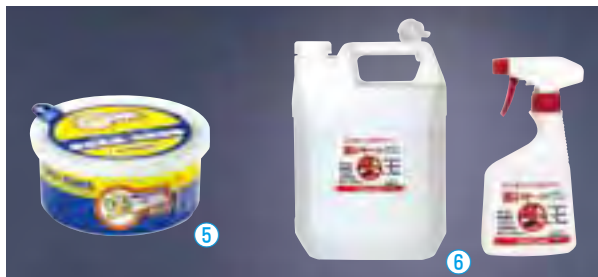

⑤ 害虫忌避剤 虫いや〜! POT

〈XKH-03〉 6-2403-0501 ¥1,900

100g
 ●虫を寄せつけたくない場所に手軽に設置できます。
 ●よもぎ、どくだみなど人に優しい12種類の天然植物エキス配合。
 ●消臭剤(微香性)としても効果抜群。
 ●効果は約1ヵ月持続。6畳相当の面積に対応します。

⑥ 害虫忌避剤 虫いや〜! (散布用液剤)

〈XKH-04〉 6-2403-0601 ¥14,000

4ℓ
 ●壁や床に直接噴霧するだけで、不快害虫を寄せつけません。
 ●よもぎ、どくだみなど人に優しい12種類の天然植物エキス配合。抗菌・防カビ効果もあります。
 ●無臭なので売り場や飲食店でも臭いが気になりません。
 ●空容器付属



⑦ デサピア きび剤 (置きタイプ) 虫用

〈XKH-05〉 6-2403-0701 ¥1,200

容量:100g
 ●植物エキスで構成されており、無臭なので食品をお取り扱いの場所でも、安心してご使用頂けます。(殺虫剤の成分等は含まれておりません)
 ●殺虫ではなく、虫が自ら去ってしまう環境を作る為、死骸などが残りません。
 ●大腸菌・黄色ブドウ球菌などに対する抗菌効果があります。
 ●6畳に1個がご使用の目安です。
 ●使用条件によって異なりますが、約1ヵ月効果が持続します。

⑧ デサピア きび剤 (置きタイプ) 小動物用

〈XKH-06〉 6-2403-0801 ¥1,200

容量:100g
 ●小動物(ネズミ等)の侵入防止・被害防止に置くだけで効果を発揮します。
 ●その他の駆除方法と違い死骸が残らず、衛生的な駆除ができます。
 ●密閉された状態で6畳、解放された状態で3~4畳に1個がご使用の目安です。
 ●使用条件によって異なりますが、約1ヵ月効果が持続します。



⑨ 業務用 忌避剤 (通常液)

〈XKH-02〉

6-2403-0901 4ℓ ¥14,000
 6-2403-0902 18ℓ ¥50,000

●そのまま散布できる原液タイプ。週に1度、4~10cc/m²を散布します。
 ●ドクダミ、ヨモギをはじめとする12種類の天然植物エキスを配合。無臭なので、工場や売り場でも自然に使用でき、高い安全性も証明されています。
 ●殺虫ではなく、害虫自ら去ってしまう環境を作りますので、死骸などが残りません。

⑩ 業務用 忌避剤 (濃縮液)

〈XKH-01〉 6-2403-1001 ¥45,000

4ℓ
 ●初期の状況が劣悪な場合や、即効性を高めるために初期のご使用向きです。
 ●ドクダミ、ヨモギをはじめとする12種類の天然植物エキスを配合。無臭なので、工場や売り場でも自然に使用でき、高い安全性も証明されています。
 ●殺虫ではなく、害虫自ら去ってしまう環境を作りますので、死骸などが残りません。

夜間営業されるお客様に防虫対策は悩みの種。噴霧塗布で虫をシャットアウト!



⑪ PGガード

〈ZMS-01〉 6-2403-1101 ¥2,600

450ml
 有効成分:ピレスロイド系殺虫剤・忌避剤
 ●窓ガラスなどに噴霧塗布するだけで、簡単に防虫対策が可能です。
 ●対象害虫は、カメムシ・ユスリカ・羽アリ・チュウバエ・クモなどです。
 ●ガラス面・アクリル面に噴霧しても、透明感が損なわれることはありません。
 ●持続期間の目安は約1ヶ月位です。



⑫ マイナスイオン発生サーキュレーター KJ-4782W

〈ZSC-09〉 6-2403-1201 ¥5,000

280×185×H280
 電源:単相100V 50/60Hz
 消費電力:強36/34W 中26/24W 弱21/19W
 ファン径:約φ180
 風向き調節角度:約90°(水平から真上5段階)
 コード長さ:約1.8m
 ●マイナスイオンでお部屋の空気をリフレッシュ。
 ●特殊グリルがつくる直進性のある風で空気を強制循環。
 ●3段階(強・中・弱)の風量切替スイッチ付。
 ●水平から真上まで5段階角度調節。



●ご注文の際は、注文コードをご記入ください。TKG

商品を
WEBで探す

TKG カタログ

検索

2404

優れた防虫効果で定着阻害率95%以上!

日常管理製品



① ゴキ嫌プレート GP-101

〈ZGK-01〉 6-2404-0101 ¥2,700

470×360×H7

材質：JFE防虫鋼板サニータ
(アース製薬と共同開発)

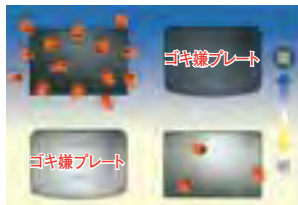

ゴキブリは最も安全(安心)な場所へ移動する習性があります。ゴキ嫌プレートにはほとんどいませませんが、無処理鋼板にはゴキブリの定着が認められ、暗い方により多く集まります。



② シーバイエス マックスフォース (ゴキブリ誘引駆除剤) (12ケ入) 入庫

〈JMT-01〉 6-2404-0201 ¥3,500

- 食毒の連鎖により、成虫から巣にひそむ幼虫まで絶滅させるゴキブリ駆除剤。
- 裏面は両面テープ付きで壁面にも貼れます。

医薬部外品



③ キンチョウゴキブリキャッチャーコンパクト(5枚×2箱) 入庫

〈XGK-03〉 6-2404-0301 ¥550

153×115×H26(組立時)
粘着面サイズ:100×110

- 強力誘引剤ソロンと特殊粘着剤との組み合わせにより、ゴキブリを誘い込んでしっかりキャッチ!
- 従来品の2/3のコンパクトサイズで、小さく目立ちません。



ガス台の下に トースター・ミキサーの下に シンク下収納の底敷きに

- 特殊防虫皮膜の効果によりゴキブリをよせつけません。
- 常温で10年間に相当の長期間持続する防虫効果。
- 環境に優しく、安全性の高い防虫成分です。



④ キンチョウ プロ用ゴキブリ駆除剤

〈XGK-02〉

6-2404-0401 ¥1,100

容量:420ml 30

- ゴキブリ、ナンキンムシの駆除に。
- 速効性に優れ、専用ノズルで隙間の噴霧にも適しています。

医薬部外品



⑤ シーバイエス トータルキラーレイドエクストラS (ゴキブリ殺虫剤)

〈JTC-01〉 6-2404-0501 ¥1,900

380ml

- ゴキブリの他にも、ノミ、ナンキンムシ、イエダニなどの害虫駆除に。
- ノズル付きツウウェイキャップで狭いすき間もラクラク退治。
- 効果が長期間持続するため、害虫の出没場所に塗布しておくだけでOK。

医薬部外品



⑥ ネズミ忌避剤ネズミ禁止区域ジェット

〈XNZ-04〉 6-2404-0601 ¥1,200

容量:480ml

- 植物性の天然ハーブ液を使用した、安全性の高いスプレーです。
- 6mの強力噴射でネズミを追い出します。



⑦ 小動物忌避剤 ネズミいや〜ん!POT

〈XKH-07〉 6-2404-0701 ¥2,000

容量:100g 24

- 唐辛子エキス、カラシエキスなど、15種類の植物エキスで構成されています。
- 寄せ付けないので死骸が残りません。
- 効果期間は約3~4週間です。



⑧ 小動物忌避剤 ネズミいや〜ん! (散布用液剤)

〈XKH-08〉 6-2404-0801 ¥27,000

4ℓ 4

- 屋根裏や壁、床などの小動物や虫の通り道に10~30c.c./㎡を目安に散布してください。
- 使用開始から10日間は継続して散布してください。
- ※散布後はカラシ抽出物の影響によりワサビ臭がしますが、時間と共に低減します。
- ※効果時間は1~2週間です。



⑨ ネズミ忌避剤ネズミ禁止区域キューブ(3個入) 入庫

〈XNZ-03〉 6-2404-0901 ¥1,500

40×40×H40

- 天然植物成分の自然派ネズミ忌避剤。
- 無害で安全な天然ハーブの香り(ハッカの香り)でネズミを寄せ付けません。
- 繰り返し使用することにより学習効果で、ネズミが現れなくなります。



⑩ 急性毒型 殺鼠剤ネズミ退治デスラット(10袋入) 入庫

〈XST-41〉 6-2404-1001 ¥800

45×55

- 容量:1袋2g入り
- 防水トレー付き。
- クマネズミに効くシリロシド配合。
- 巣に持ち帰る分包タイプ。



⑪ ネズミ捕り ジロ吉ワイド(10シート入) (特殊粘着連結シート式) 入庫

〈XNZ-01〉 6-2404-1101 ¥4,400

1シート 200×155

- 連結シートのため、短時間で設置、回収ができ、とても効果的です!
- 塗布された特殊合成粘着剤は、10ヶ月以上乾燥せず、また10~45℃の気温範囲内では、化学変化の心配もありません!

迷信を打破!! ネズミのニオイがつけばつくほどよく捕れる!!



使用方法

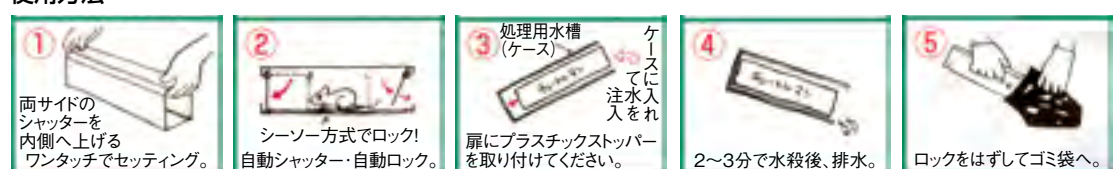

⑫ 本格的ネズミ捕り器 チュートルマン

〈XNZ-07〉 6-2404-1201 ¥6,000

約440×83×H106

本体材質:鋼板製

付属品:処理用水槽・ポリ手袋・ゴミ袋・紙スプーン付

- 捕獲確認用透明窓付(2ヶ所)
- セットはワンタッチ
- 半永久的に使用できます。



店舗備品

コートハンガー

スタンド灰皿・
ホール用ゴミ箱

装飾インテリア・
時計

レジ周り・
事務用品

工具・安全用品

害虫対策用品・
環境改善用品

置物・縁起物

ホテル・
旅館用品

テーブル・
椅子

サイン

店舗備品



●お店のディスプレイや陳列什器として幅広い用途でご使用できます。

① 木製飾り台かご付 大 15-707L

〈XKZ-16〉 6-2405-0101 ¥9,000
550×550×H800
(かごφ510mm×1個・φ480mm×1個)

② 木製飾り台かご付 中 15-707M

〈XKZ-17〉 6-2405-0201 ¥5,500
390×390×H600
(かごφ360mm×1個・φ330mm×1個)

③ 木製飾り台かご付 小 15-707S

〈XKZ-18〉 6-2405-0301 ¥3,200
340×340×H260 (かごφ300mm)



④ 福狸(陶器)13号 SV-18-6

〈ZHK-05〉 6-2405-0401 ¥10,300
300×215×H415



⑤ 福ひねり狸(陶器) 〈ZHK-06〉

号	径	高さ	価格
6-2405-0501	20 R8-4	460×280×H 650	¥ 50,000
6-2405-0502	25 R8-1	600×390×H 840	¥ 94,000
6-2405-0503	30 R7-3	650×410×H1,020	¥151,000
6-2405-0504	35 R6-9	750×500×H1,150	¥360,000



⑥ 福だるま 〈ZHK-01〉

号	径	高さ	価格
6-2405-0601	8	240×260	¥ 5,000
6-2405-0602	9	270×280	¥ 5,760
6-2405-0603	10	300×300	¥ 6,500
6-2405-0604	11	330×310	¥ 7,200
6-2405-0605	12	360×330	¥ 8,600
6-2405-0606	13	390×360	¥10,000

※名入れ承ります。
(10号以上)



⑦ ふくろう粉引風(陶器) 〈ZHK-10〉

6-2405-0701	15号 SV35-3	470×360×H500	¥29,000
6-2405-0702	13号 SV35-1	410×320×H390	¥22,000
6-2405-0703	10号 SV35-2	310×230×H320	¥14,000



ファイヤープレイス

材質:鉄黒焼付塗装
※インテリアとして御使用ください。



⑧ ファイヤープレイス 929

〈ZHA-02〉 6-2405-0801 ¥15,000
250×250×H745
全長
スコップ:630
鉤 棒:630
トング:680
ブラシ:620
ハンドル:木製



⑨ ファイヤープレイス 900-31

〈ZHA-04〉 6-2405-0901 ¥15,000
180×180×H690
全長
スコップ:510
鉤 棒:505
トング:510
ブラシ:515
ハンドル:ゴムグリップ

●ご注文の際は、注文コードをご記入ください。TKG

商品を
WEBで探す

TKG カタログ

検索

2406

縁起祝額 ※名入れ承ります。(別途料金)



①



②

① 縁起祝額 30号横型 招き猫(白木) 43359
直 金 12
<ZEV-28> 6-2406-0101 ¥38,500
900×400×H27

② 縁起祝額 30号横型 客の鈴なり(白木) 43360
直 金 12
<ZEV-29> 6-2406-0201 ¥38,500
900×400×H27



③



④

③ 縁起祝額 30号横型 俵大黒(朱塗) 43361
直 金 12
<ZEV-30> 6-2406-0301 ¥42,000
900×400×H27

④ 縁起祝額 30号横型 海老(朱塗) 43363
直 金 12
<ZEV-31> 6-2406-0401 ¥42,000
900×400×H27



⑤ 縁起祝額 25号横型 俵大黒(朱塗) 43353
直 金 12
<ZEV-32> 6-2406-0501 ¥37,500
760×390×H27



⑥ 縁起祝額 25号横型 客の鈴なり猫(朱塗) 43355
直 金 12
<ZEV-33> 6-2406-0601 ¥37,500
760×390×H27



⑦ 縁起祝額 25号横型 鯛(白木) 43357
直 金 12
<ZEV-34> 6-2406-0701 ¥34,500
760×390×H27



⑧ 縁起祝額 25号横型 客の鈴なり(白木) 43358
直 金 12
<ZEV-35> 6-2406-0801 ¥34,500
760×390×H27



⑨ 縁起祝額 17号横型 招き猫(朱塗) 43347
直 金 12
<ZEV-40> 6-2406-0901 ¥25,000
515×380×H27



⑩ 縁起祝額 17号横型 客の鈴なり(朱塗) 43345
直 金 12
<ZEV-41> 6-2406-1001 ¥25,000
515×380×H27



⑪ 縁起祝額 25号 大入(白木) 43352
直 金 12
<ZEV-36> 6-2406-1101 ¥34,500
480×620×H27



⑫ 縁起祝額 17号 宝船(白木) 43349
直 金 12
<ZEV-37> 6-2406-1201 ¥22,000
380×515×H27



⑬ 縁起祝額 17号 小槌(白木) 43350
直 金 12
<ZEV-38> 6-2406-1301 ¥22,000
380×515×H27



⑭ 縁起祝額 17号 招き猫(白木) 43351
直 金 12
<ZEV-39> 6-2406-1401 ¥22,000
380×515×H27

店舗備品

コートハンガー

スタンド灰皿・
ホール用ゴミ箱

装飾インテリア・
時計

レジ周り・
事務用品

工具・安全用品

害虫対策用品・
環境改善用品

置物・縁起物

ホテル・
旅館用品

テーブル・
椅子

サイン

店舗備品



① 木曽ひのき 三宝 <ZSV-05>

	cm	高さ	
6-2407-0101	15	150×150×122	¥ 3,600
6-2407-0102	18	180×180×143	¥ 4,200
6-2407-0103	21	210×210×168	¥ 5,300
6-2407-0104	24	240×240×188	¥ 7,300
6-2407-0105	27	270×270×202	¥ 11,500
6-2407-0106	30	300×300×222	¥ 20,000



② 漆朱塗 祝儀桶 <ZSY-02> その都度確認

	cm		
6-2407-0201	21	φ210×H545	¥ 150,000
6-2407-0202	24	φ240×H590	¥ 160,000

③ 漆朱塗 三宝 <ZSV-04> その都度確認

	cm		
6-2407-0301	21	210×210×H210	¥ 54,000
6-2407-0302	24	240×240×H240	¥ 68,000



④ ABS製 SD一合マス 朱寿天黒 <RFK-L4> 6-2407-0401 ¥ 650 79×79×H44



⑤ ABS製 3寸 盃 朱天金 <RFK-L2> 6-2407-0501 ¥ 330 φ91×H21

⑥ ABS製 3寸 盃 朱寿天金 <RFK-L3> 6-2407-0601 標準タイプ ¥ 335 φ91×H29
6-2407-0602 高足タイプ ¥ 400 φ91×H37



⑦ 福メラミン DX営業用 朱盃 重厚型 <RFK-M4>

6-2407-0701	4寸	φ125×H43	¥ 1,250
6-2407-0702	5寸	φ147×H52	¥ 1,450
6-2407-0703	6寸	φ170×H60	¥ 1,800
6-2407-0704	7寸	φ197×H70	¥ 2,300
6-2407-0705	8寸	φ228×H83	¥ 2,600
6-2407-0706	9寸	φ262×H93	¥ 3,300
6-2407-0707	尺0	φ297×H100	¥ 4,050
6-2407-0708	尺1	φ330×H122	¥ 4,600
6-2407-0709	尺3	φ390×H139	¥ 6,200
6-2407-0710	尺5	φ450×H155	¥ 11,500

※4寸～尺0まで一体物、尺1・尺3はねじ込み、尺5は足止無になります。



⑧ 福ABS製 小判おとそセット 朱天金(化粧箱入) <RFK-M5> 6-2407-0801 ¥ 9,700 330×172×H195

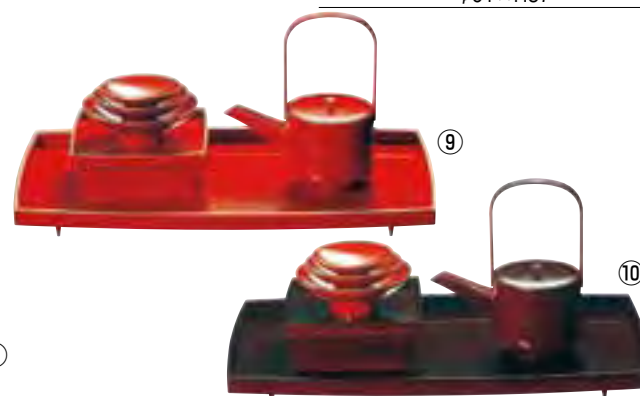

⑨ 福ABS製 高級寿おとそセット 朱天金(化粧箱入) <RFK-M6> 6-2407-0901 ¥ 13,700 397×225×H120

⑩ 溜(化粧箱入) <RFK-M7> 6-2407-1001 ¥ 16,700 397×225×H120



⑪ 野立傘 <ZNT-01>

	号		
6-2407-1101	20	φ1,100×H1,550	¥ 160,000
6-2407-1102	25	φ1,400×H2,000	¥ 230,000
6-2407-1103	30	φ1,700×H2,100	¥ 270,000

⑫ 木製 傘立 古代色 (25・30号専用) <ZKS-02> 6-2407-1201 ¥ 46,000 480×480×H600

※20号は⑬スチール傘立小を御使用ください。



⑬ スチール傘立 <ZKS-01>

6-2407-1301	大 (30号用)	¥ 13,000
6-2407-1302	小 (20号・25号用)	¥ 11,500



⑭ 無地蛇の目傘 <ZKS-41> ¥ 25,000

6-2407-1401	56237 紫
6-2407-1402	56238 赤

φ1,080×H730



⑮ 助六傘 <ZKS-42> ¥ 4,250

6-2407-1501	56235 紺
6-2407-1502	56236 赤

φ990×H700



⑯ サワラ 長角型 飾台 (FRP仲子付) <ZKZ-02>

6-2407-1601	中 445×350×H180	¥ 41,800
6-2407-1602	小 445×350×H120	¥ 37,000



⑰ 祭りうちわ <ZUT-01>

6-2407-1701	文字なし 580×H835	¥ 1,860
6-2407-1702	文字入 580×H835	¥ 1,860

ご注文の際は、注文コードをご記入ください。TKG

商品
WEBで探す

TKG カタログ

検索

注意!

※①～⑩は季節商品の為、シーズンオフになりますと長期欠品する場合がございますので、予めご了承ください。

店舗備品

コートハンガー

傘立て・
スタンド灰皿・
ホール用ゴミ箱

装飾インテリア・
時計

レジ周り・
事務用品

工具・安全用品

害虫対策用品・
環境改善用品

置物・縁起物



① 福俵 小 六重ね 新春来福 B-1
〈ZFK-01〉 6-2408-0101 ¥150,000
1,150×400×H1,100 約10kg
●松竹梅の特大水引・縁起米の大黒米と米を飾り付けてインパクトのある大飾りに仕上げてあります。



② 福俵 大 迎春万歳 B-2
〈ZFK-02〉 6-2408-0201 ¥70,000
1,100×400×H850 約8kg



③ 福俵 小 三重ね 福楽 B-3
〈ZFK-03〉 6-2408-0301 ¥70,000
700×400×H900 約7kg



④ 福俵 中 商福 B-4
〈ZFK-04〉 6-2408-0401 ¥50,000
800×300×H700 約5kg



⑤ 福俵 小 三重ね 大吉 B-5
〈ZFK-05〉 6-2408-0501 ¥60,000
700×300×H750 約7kg



⑥ 福俵 小 笑福 B-6
〈ZFK-06〉 6-2408-0601 ¥40,000
650×300×H650 約3kg



⑦ わら細工 宝船
〈ZFK-07〉 6-2408-0701 ¥12,000
450×150×H480 約1.5kg



⑧ 福俵 極上 三つ重ね 扇鶴
〈ZFK-08〉 6-2408-0801 ¥2,500
240×90×H250 約0.6kg



⑨ わら玄関飾り 中 タケ-5
〈ZFK-09〉 6-2408-0901 ¥1,200
180×60×H450 約0.3kg



⑩ わら玄関飾り 大 タケ-6
〈ZFK-10〉 6-2408-1001 ¥2,000
200×80×H500 約0.4kg



⑫ 神棚 三社 (桧材)
〈ZKM-01〉 6-2408-1201 ¥25,200
640×240×H450



⑬ NI ステン 線香皿 FNS-1
〈ZSV-30〉 6-2408-1301 ¥1,100
183×87×H40

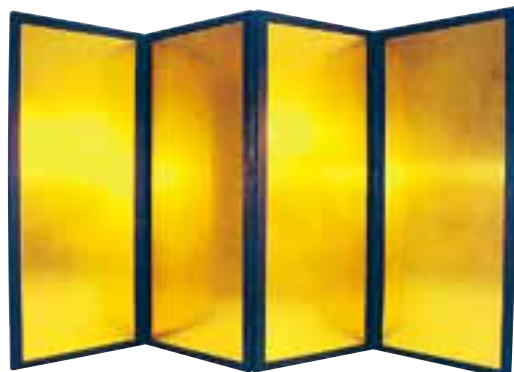

⑭ 金屏風 (4枚合わせ1組)
〈ZBY-05〉
1枚サイズ
6-2408-1101 小 KV-A 250×H 750 ¥29,000
6-2408-1102 中 KV-B 300×H 900 ¥39,000
6-2408-1103 大 KV-C 450×H1,200 ¥49,000